

geemarc™
Hear the Difference

CL7400BT

En	Amplified Bluetooth Digital Headset with Quality Sound
Fr	Casque Bluetooth Amplifié avec Qualité Hifi
D	Verstärkter Bluetooth Kopfhörer mit kristallklare Klangqualität
Español	Auricular con amplificación digital vía Bluetooth con sonido de calidad
Italiano	Cuffia digitale amplificata Bluetooth con suono di qualità
Nederlands	Versterkte Bluetooth digitale koptelefoon met kwaliteitsgeluid
עברית	אוזניות בלוטות' דיגיטליות עם הגברה בעלות צליל איכותי
Svenska	Förstärkt Bluetooth Digital Headset med ljudkvalitet
Magyar	Erősítős digitális Bluetooth headset minőségi hanggal
Dansk	Forstærket Bluetooth digital hovedtelefon med høj lyd kvalitet
Norsk	Forsterkende bluetooth digital hodetelefoner med høy lyd kvalitet
PolSKI	Cyfrowa słuchawka Bluetooth ze wzmocnieniem, o doskonałej jakości dźwięku



En	Unpacking	It	Estrarre dall'imballaggio	Magyar	Kicsomagolás
Fr	Contenu du Colis	NL	Uitpakken	Dansk	Udpakning
De	Auspacken	עברית	פריקה	Norsk	Innholdet i pakken
Esp	Desempaques	Svenska	Packa upp	Polski	Zawartość

a



Magyar Charging
 Dansk Chargement
 Norsk Aufladen
 Polski Carga

It Ricarica
 NL Opladen
 עברית טעינה
 Svenska Laddar

En Töltés
 Fr Opladning
 De Lading
 Esp Ładowanie

b

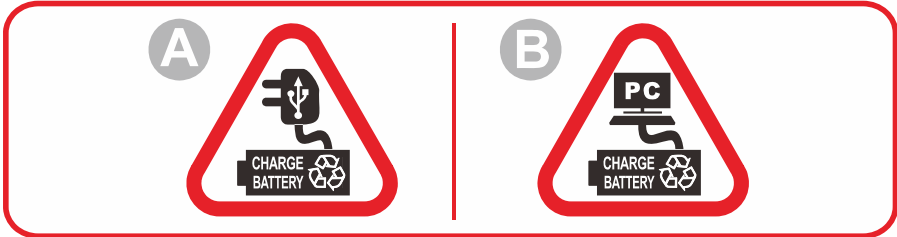

A

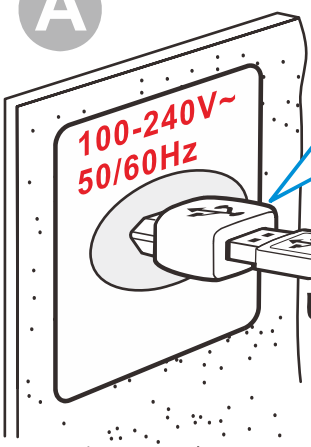

AC/DC Adaptor
 not included
 non inclus
 nicht enthalten
 no includo
 niet inbegrepen
 לא כולל
 inte ingår
 nincs a csomagban
 ikke inkluderet
 følger ikke med
 brak w zestawie

B

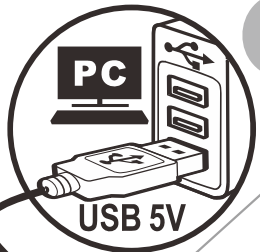

4 (h)

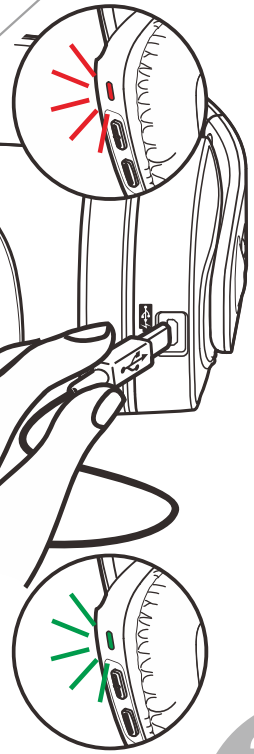

En	Pairing	It	Accoppiare	Magyar	Csatlakoztatás
Fr	Enregistrement	NL	Paarvorming	Dansk	Sammenkobling
De	Anmelden	עברית	התאמה	Norsk	Paring
Esp	Emparejamiento	Svenska	Parning	Polski	Parowanie

C



Mobile phone / TV / PC /

1

2

3

4

5

Magyar Használat
 Dansk Tag i brug
 Norsk Bruk
 Polski Instrukcja obsługi

It Come usare
 NL Hoe gebruikt u het
 עברית כיצד להשתמש
 Svenska Hur använder man

En How to use
 Fr Utilisation
 De Bedienungsanleitung
 Esp Cómo se usa

d

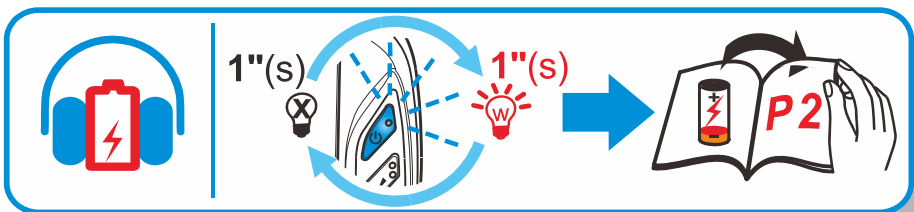

En	How to use
Fr	Utilisation
De	Bedienungsanleitung
Esp	Cómo se usa

It	Come usare
NL	Hoe gebruikt u het
עברית	כיצד להשתמש
Svenska	Hur använder man

Magyar	Használat
Dansk	Tag i brug
Norsk	Bruk
Polski	Instrukcja obsługi

f

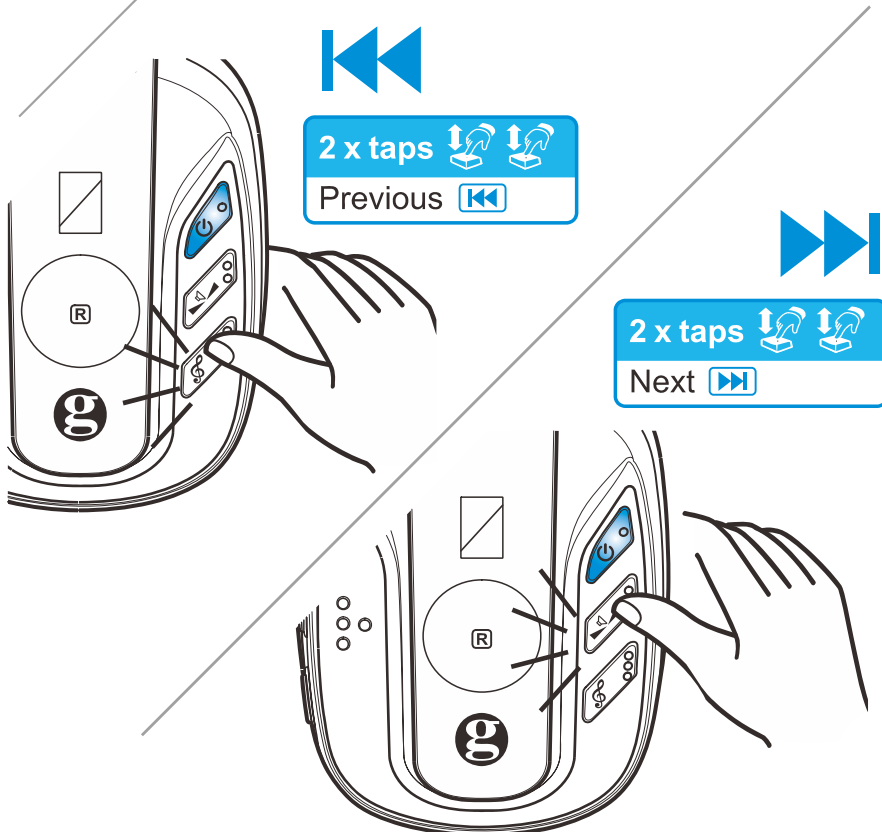

Magyar Használat
 Dansk Tag i brug
 Norsk Bruk
 Polski Instrukcja obsługi

It Come usare
 NL Hoe gebruikt u het
 עברית כיצד להשתמש
 Svenska Hur använder man

En How to use
 Fr Utilisation
 De Bedienungsanleitung
 Esp Cómo se usa

g

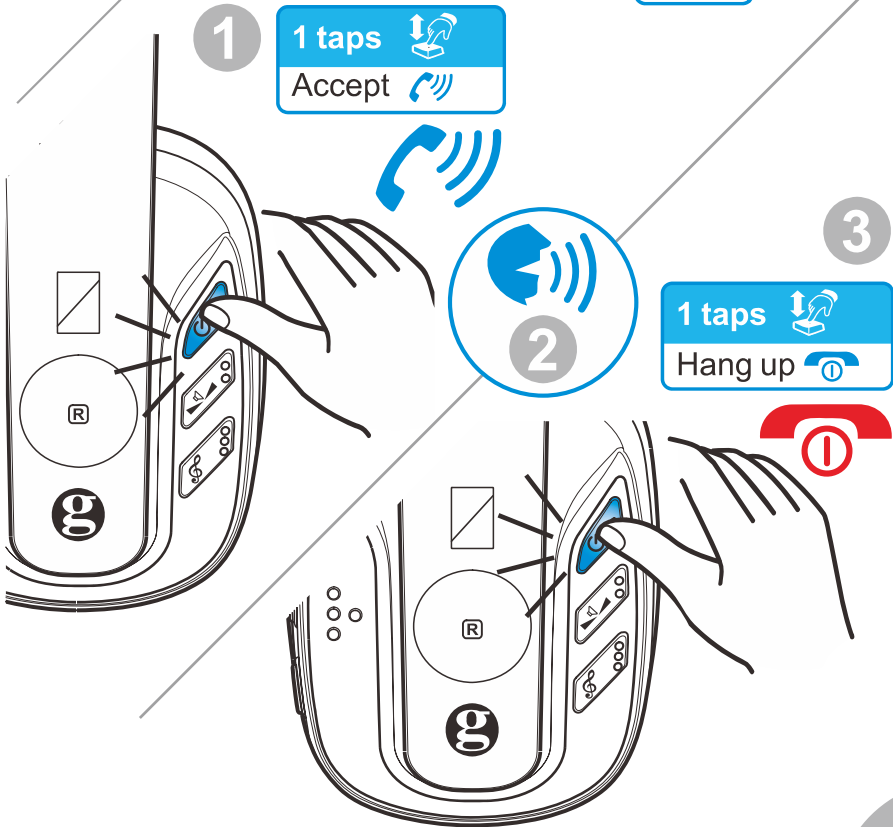
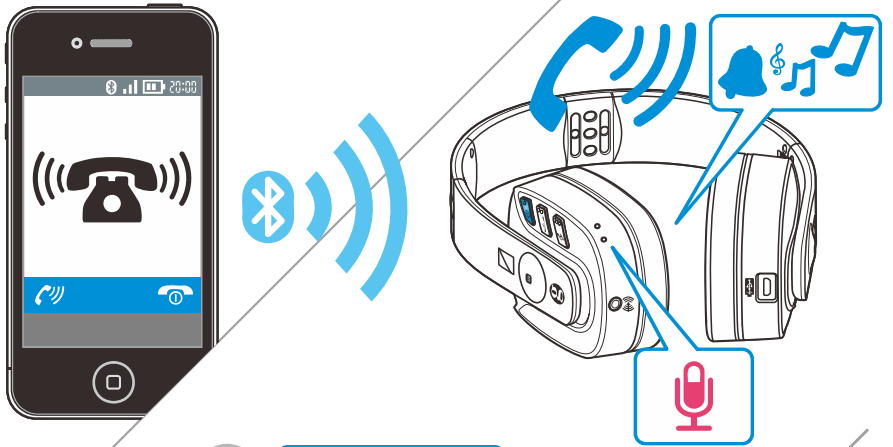

En	Setting	It	Impostazione	Magyar	Beállítások
Fr	Réglage	NL	Instellen	Dansk	Indstilling
De	Einstellung	עברית	הגדרה	Norsk	Justering
Esp	Ajuste	Svenska	Inställning	PolSKI	Ustawienia

h

En : Your CL7400BT is now set up to the recommended levels. For further personalisation (if required) see pages 8-10.

Fr : Votre CL7400BT est prêt à l'emploi. Si vous souhaitez régler la balance (grave/aigu) ou la tonalité, merci de vous reporter aux pages 8-10.

De : Ihr CL7400BT wurde nun mit den empfohlenen Werten eingestellt. Für weitere Personalisierung (falls erforderlich) siehe Seite 8-10.

Esp : Su CL7400BT se encuentra configurado a los niveles recomendados. Para personalizar aún más (en caso de ser requerido) ver páginas 8-10.

It : L'apparecchio CL7400BT è ora impostato sui livelli raccomandati. Per ulteriore personalizzazione (se richiesta) fare riferimento alle pagine 8-10.

NL : Uw CL7400BT is momenteel ingesteld op de aanbevolen niveau's. Indien nodig, kijk op pagina's 8-10 voor meer informatie over persoonlijke instellingen.

עברית : CL7400BT הוגדר כעת לפי הרמות המומלצות. כדי להמשיך לבצע התאמה אישית (אם נחוץ), עיין בעמודים 8-10.

Svenska : Din CL7400BT är nu inställd till rekommenderade nivåer. För ytterligare anpassning (vid behov) se sid. 8-10.

Magyar : A CL7400BT beállítása ezzel megtörtént. További személyre szabási lehetőségekért (ha szükséges) lásd 8-10. oldal.

Dansk : Din CL7400BT er nu indstillet til de anbefalede niveauer. For yderligere personlig tilpasning (hvis ønsket) se side 8-10.

Norsk : CL7400BT er klar til bruk. Hvis du ønsker å justere balansen (bass/diskant) eller klangen, kan du se side 8-10.

PolSKI : Twój CL7400BT jest ustawiony na zalecany poziom. Dalsze zmiany ustawień zostały opisane na stronach 8-10.

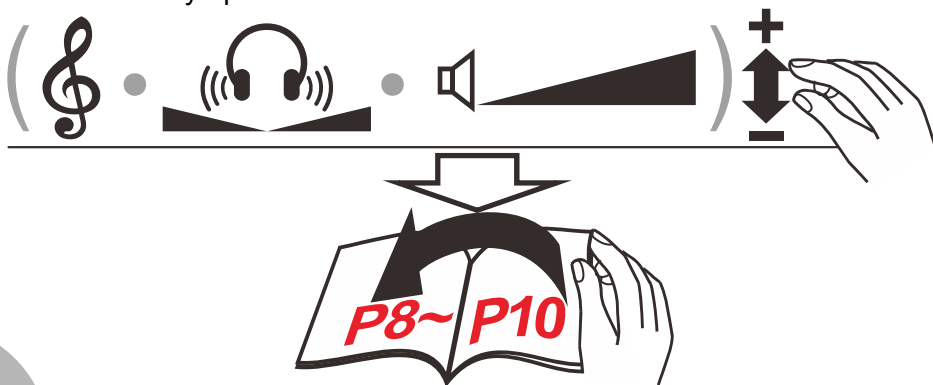

Magyar Hangerő
Dansk Lydstyrke
Norsk Volum
Polski Głośność

It Volume
NL Volume
עברית עוצמת שמע
Svenska Volym

En Volume
Fr Volume
De Lautstärke
Esp Volumen

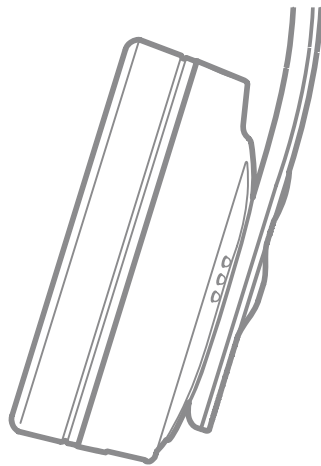
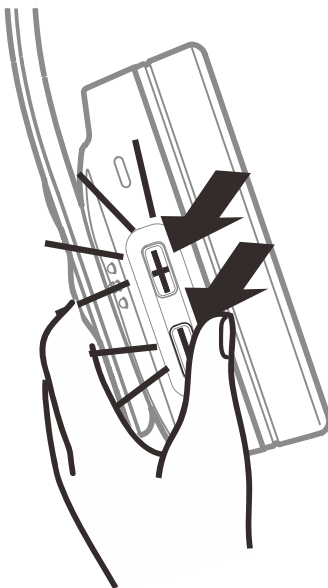
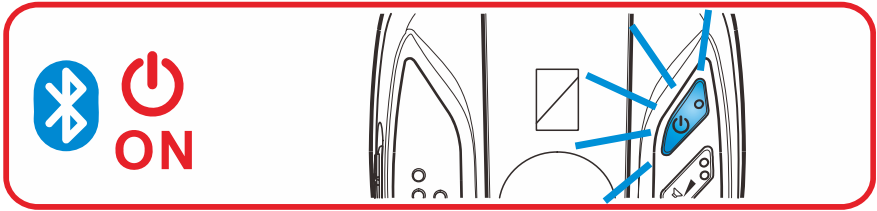

En	Balance Setting	It	Equilibratura	Magyar	Balanzs beállítása
Fr	Réglage de la balance	NL	Balansinstelling	Dansk	Balance indstilling
De	Balanceregulung	עברית	הגדרת איזון	Norsk	Justering av balansen
Esp	Ajuste del equilibrio	Svenska	Balansinställning	Polski	Ustawienia balansu

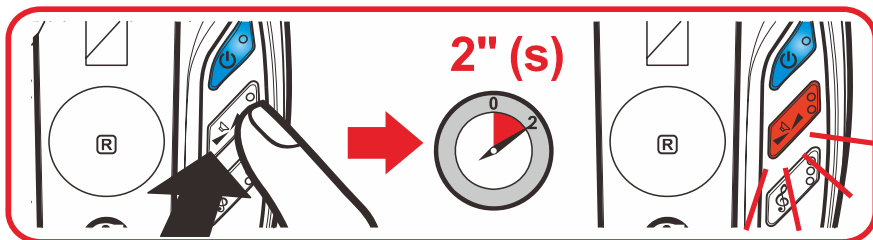

Mid



Max L

R Max

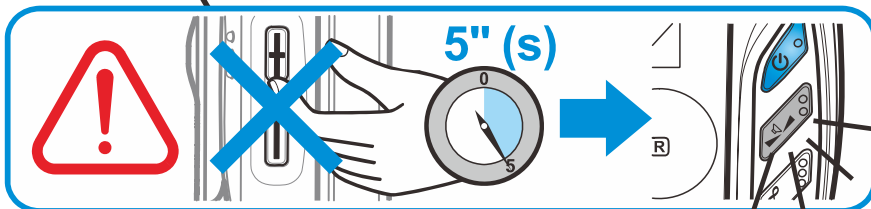
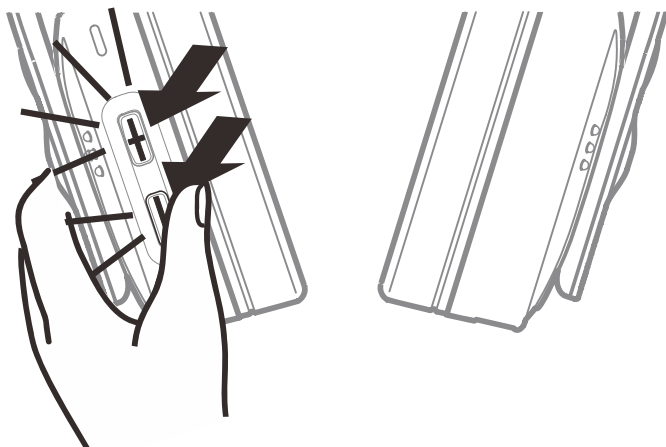

Magyar Hangszín beállítása
 Dansk Tone indstilling
 Norsk Justering av klangen
 Polski Ustawienia tonalne

It Regolazione tono
 NL Tooninstelling
 עברית הגדרת צליל
 Svenska Toninställning

En Tone Setting
 Fr Réglage de la tonalité
 De Toneinstellung
 Esp Ajuste el tono

k

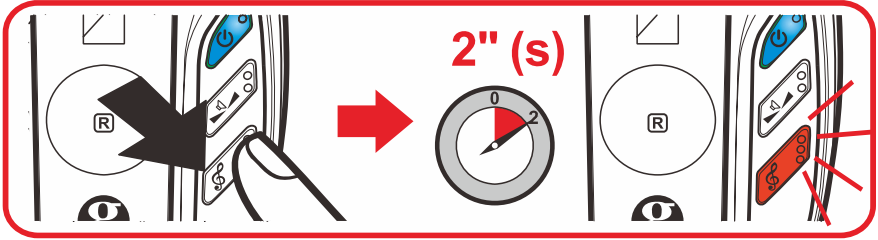

Min



Max

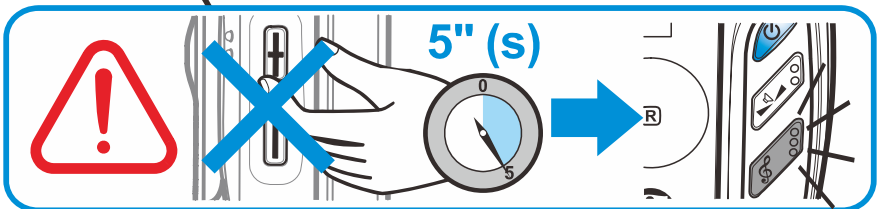
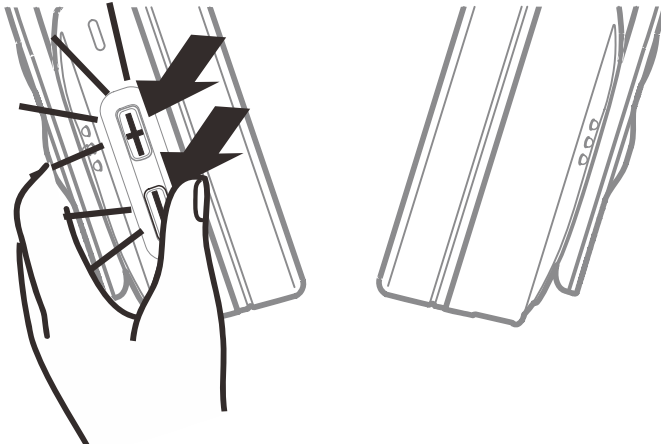

En Warning
Fr Attention
De Achtung
Esp Aviso

It Avviso
NL Waarschuwing
עברית הזהרה
Svenska Varning

Magyar Figyelmeztetés
Dansk Advarsel
Norsk OBS!
Polski Uwagi



En: **DO NOT** remove the ear pad as it is very difficult to replace.

Fr: **Ne pas** retirer les housses des écouteurs car cela est difficile de les remettre.

De: Die Ohrpolster bitte nicht entfernen. Das Wiederaufsetzen ist schwierig.

Esp: **NO** remueva las almohadillas de los auriculares debido a su dificultad de colocación.

It: **NON** rimuovere il cuscinetto dalla cuffia auricolare, è difficile sostituirlo.

NL: Het oorkussen **NIET** verwijderen want het is moeilijk te vervangen.

עברית: אין להסיר את רפידת האוזן, מכיוון שקשה מאוד להחליפה.

Svenska: **Avlägsna INTE** öronsnäckan då den är mycket svår att ersätta.

Magyar: **NE** távolítsa el a fülpárnát, mivel nagyon nehéz visszahelyezni.

Dansk: **FJERN IKKE** ørepuden, da den er meget svær at sætte på igen.

Norsk: **Ikke** fjern trekket på øreklokkene, ettersom det er vanskelig å få det på igjen.

Polski: Nie zdejmuj ochronnej nakładki, ponieważ bardzo trudno ją wymienić.

Magyar Figyelmeztetés
Dansk Advarsel
Norsk OBS!
Polski Uwagi

It Avviso
NL Waarschuwing
עברית הזהרה
Svenska Varning

En Warning
Fr Attention
De Achtung
Esp Aviso

m

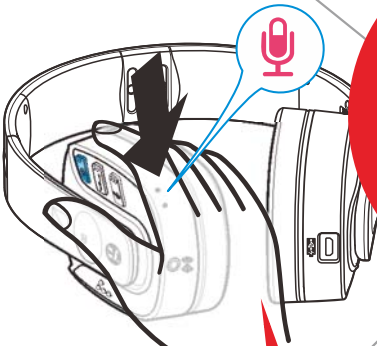
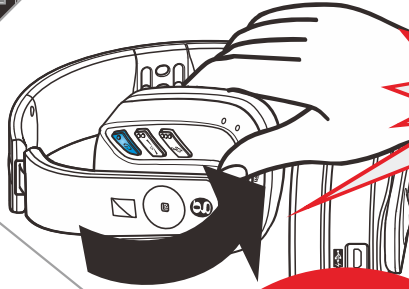

weng~

En	Wired mode	It	Modalità cablata	Magyar	Vezetékes üzemmód
Fr	Mode câblé	NL	Wired-modus	Dansk	Med ledning
De	Kabelgebunden	עברית	מצב חוטית	Norsk	Kabelmodus
Esp	Modo cable	Svenska	Kabelfunktionsläge	Polski	Podłączenie przez kabel

n



Hi-Fi

TV

Mobile phone

MP3

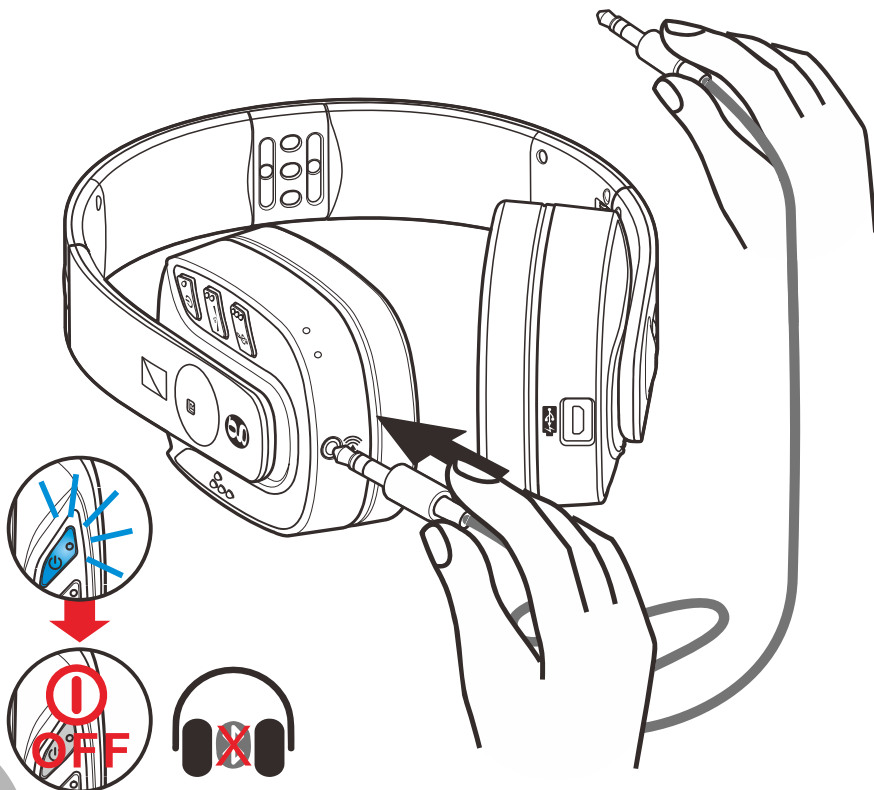
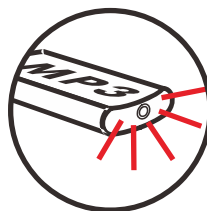
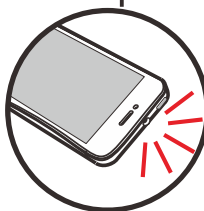
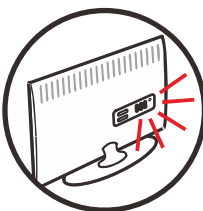
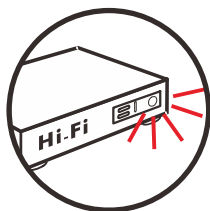

Magyar	Öko-üzemmód
Dansk	Eco modus
Norsk	Hvilemodus
Polski	Tryb Eco

It	Modalità Eco
NL	Eco-modus
עברית	מצב
Svenska	Eco-läge

En	Eco mode
Fr	Mode éco
De	Eco-Modus
Esp	Modo Eco

0



En: Up to 90% less emission operating in ECO mode.
 Fr: Jusqu'à 90% d'Emission en moins en mode Repos.
 De: Bis zu 90 % Strahlungsreduktion im ECO-Modus.
 Esp: Hasta un 90% menos de las radiaciones al operar en modo ECO.
 It: Radiazioni ridotte del 90% nel funzionamento in modalità ECO.
 NL: In de ECO stand werkt het met max. 90% minder uitstraling.
 עברית: ירידה של עד 90% בקרינה בהפעלה במצב (הסכני) ECO.
 Svenska: Upp till 90 % mindre strålning i ECO-läge.
 Magyar: Akár 90%-kal kisebb kibocsátás ÖKO-üzemmódban.
 Dansk: Op til 90 % mindre emission ved funktion i ECO modus.
 Norsk: Opptil 90 % mindre strømforbruk i hvilemodus.
 Polski: Do 90% mniej emisji w trybie Eco.



10" (s)

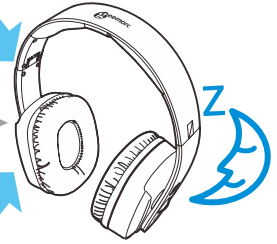

5' (min.)



OFF

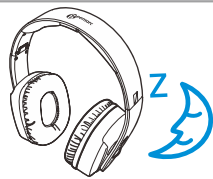

15' (min.)



15' (min.)



60" (s)



OFF

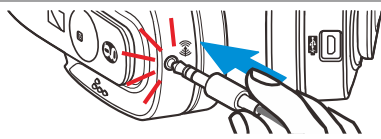

Safety & Care advice

To make the best use of this product and to use it safely, please read these instructions thoroughly before use and keep safe for future reference.

Warning: This product can be very loud. Take care to prevent others from using this product, if they do not have the same level of hearing loss. Excessive sound pressure from earphones and headphones can cause hearing loss.

Caution: Electric shock. DO NOT insert unattached plug heads in to mains power sockets. Plug heads **MUST** be fitted to the power adaptor.

The unit does not incorporate an integral power on/off switch. To disconnect the power, either switch off supply at the mains power socket or unplug the AC adaptor. When installing the unit, ensure that the mains power socket is readily accessible.

Caution: Risk of explosion if battery is replaced by an incorrect type. Dispose of used batteries according to the instructions.

DO NOT cover the ventilation.

DO NOT remove the ear pad as it is very difficult to replace.

Keep the unit away from heat sources.

DO NOT expose the unit to direct sunlight.

Clean the Headset and ear pads regularly.

DO NOT modify the unit in any way.

Please note: The unit may be subject to interference from appliances that generate strong electrical or magnetic fields e.g. microwaves, mobile phones, lighting transformers etc.

Battery Warnings:

- **DO NOT** attempt to dismantle.
- **DO NOT** dispose of in fire.
- **DO NOT** swallow.
- Keep away from children.
- **DO NOT** short-circuit the supply terminals.
- **DO NOT OPEN**, no user replaceable part inside, refer servicing to qualified personnel.
- When the headphones are not in use or the batteries are charging, switch **OFF** the headphones to avoid damaging the batteries.
- The batteries must be fully charged when use for the first time. An initial 4 hours charge is required.





Troubleshooting:

• **NO SOUND**

1. Ensure the USB cable is properly connected to the power adapter(not including) and the charging connector on the headphone.
2. Ensure that the headphone On/Off switch is switched to the On Position and the switch is illuminant Blue.
3. The headphones battery charge level may be too low. Please connect the USB cable to recharge the batteries until the green light is illuminated on the left hand headset.
4. Ensure that your mobile phone, DVD, TV set, Hi-Fi system or audio component is switched on and set Bluetooth ON and paired with the headphone.
5. Use the headphones volume control to increase the sound level (only when use as a wireless headphone).
6. The audio signal input level is too low. Increase the volume from the audio source of mobile phone, Hi-Fi, CD, or TV, etc.
7. The paired audio/video equipment may not be in playback mode. Start playback on by the equipment.
8. The headphones output level is set too low. Adjust the volume to a suitable level.

• **DISTORTION**

9. Restart the Pairing process (see Page 3).
- 10.The headphone's batteries charge level may be too low. Recharge the batteries.
- 11.Ensure that the volume setting is correct.
- 12.The headphones may be too far away from the music player. Move closer to it.
- 13.The audio signal input level is too strong. decrease the volume from the audio source of mobile phone, Hi-Fi, CD, or TV, etc.

Customer support

For product support and help, visit our website at www.geemarc.com

For our Customer Helpline

Telephone: **01707 384438** Fax: 01707 832529

General information

Features

- Headset Digital technology Bluetooth V4.0.
- High quality stereo sound.
- Digital Pairing System.
- Electronic Volume Control.
- Digital Balance/Tone adjustment.
- Rechargeable by micro USB socket.
- Jack 3.5mm Line in feature for wired headphone application.
- Operating distance up to 10 metres in open field.
- Hands-free can be used via Bluetooth.

Technical specifications

Operating voltage	: 3.7V 1000mA (built-in Lithium rechargeable battery)
Charging voltage	: USB 5V
Frequency response	: 20 Hz – 20 KHz (electrical)
Distortion	: 0.5 %
Signal-to-noise ratio	: 75 dB
Channel separation	: 60 dB
Range	: 10 meters (open area)

Guarantee

From the moment your Geemarc product is purchased, Geemarc guarantee it for the period of two years. During this time, all repairs or replacements (at our discretion) are free of charge. Should you experience a problem then contact our Helpline or visit our website at www.geemarc.com.

The guarantee does not cover accidents, negligence or breakage to any parts.

The product must not be tampered with or taken apart by anyone who is not an authorised Geemarc representative.

The Geemarc guarantee in no way limits your legal rights.

The product is covered by the legal guarantee of conformity as provided by applicable law.

Important: YOUR RECEIPT IS PART OF YOUR GUARANTEE AND MUST BE RETAINED AND PRODUCED IN THE EVENT OF A WARRANTY CLAIM.

Please note: The guarantee applies to the United Kingdom only.

EEC Declaration

Geemarc Telecom SA hereby declares that this product is in compliance with the essential requirements and other relevant provisions of the Radio and Telecommunications Terminal Equipment Directive 1999/5 EEC.

The declaration of conformity may be consulted at www.geemarc.com



To prevent possible hearing damage, DO NOT listen at high volume levels for long periods.

This device complies with Industry Canada Licence-exempt RSSs. Operation is subject to the following two conditions: (1) this device may not cause harmful interference, and (2) this device must accept any interference, including interference that may cause undesired operation of the device.

FCC Statement

This device complies with Part 15 of the FCC Rules. Operation is subject to the following two conditions: (1) this device may not cause harmful interference, and (2) this device must accept any interference received, including interference that may cause undesired operation.

Warning: Changes or modifications to this unit not expressly approved by the party responsible for compliance could void the user's authority to operate the equipment.

NOTE: This equipment has been tested and found to comply with the limits for a Class B digital device, pursuant to Part 15 of FCC Rules. These limits are designed to provide reasonable protection against harmful interference in a residential installation. This equipment generates, uses and can radiate radio frequency energy and, if not installed and used in accordance with the instructions, may cause harmful interference to radio communications.

However, there is no guarantee that interference will not occur in a particular installation. If this equipment does cause harmful interference to radio or television reception, which can be determined by turning the equipment off and on, the user is encouraged to try to correct the interference by one or more of the following measures:

- Re-orient or relocate the receiving antenna.
 - Increase the separation between the equipment and receiver.
 - Connect the equipment into an outlet on a circuit different from that to which the receiver is connected.
 - Consult the dealer or an experienced radio TV technician for help.
-

Disposal information

Disposal of old electrical & electronic equipment (applicable in the European Union and other European countries with separate collection systems)

The symbol on the product or its packaging indicates that this product may not be treated as household waste. Instead it should be handed over to the applicable collection point for the recycling of electrical and electronic equipment.

By ensuring this product is disposed of correctly, you will help prevent potential negative consequences for the environment and human health, which could otherwise be caused by inappropriate waste handling of this product.

For more detailed information about recycling this product, please contact your local council office, your household waste disposal service or the shop where the product was purchased.

All electrical and electronic products including batteries should be disposed of separately from the municipal waste stream via designated collection facilities appointed by the government or the local authorities.

CAN ICES-3(B)/NMB-3(B)



Sécurité & Précautions

Lisez attentivement ces instructions pour utiliser au mieux le casque, en toute sécurité. Conservez ce manuel pour y revenir plus tard.

Attention : cet appareil peut fournir un son très puissant. Son usage est prévu pour les malentendants. Un niveau sonore trop important diffusé par un casque d'écoute peut provoquer des pertes d'audition.

Attention risque d'électrocution : Connectez la fiche de l'adaptateur secteur à l'arrière de la base en premier et ensuite connectez votre adaptateur à la prise de courant pour éviter tout problème d'électrocution.

L'appareil ne comporte pas d'interrupteur marche/arrêt général. Pour mettre l'appareil hors tension, retirez l'adaptateur secteur. Lorsque vous mettez l'appareil en place, vérifiez que la prise de courant est bien accessible.

Attention : l'utilisation d'une batterie inadaptée peut provoquer des dommages. Respectez les instructions de recyclage des batteries.

Ne pas recouvrir les trous d'aérations.

Ne pas retirer les housses des écouteurs car cela est difficile de les remettre.

Maintenez l'appareil à distance des sources de chaleur.

N'exposez pas l'appareil aux rayons du soleil.

Nettoyez régulièrement le casque et les embouts d'écoute.

N'apportez aucune modification à l'appareil.

Remarque : l'appareil peut subir les interférences provenant d'autres appareils générant un champ magnétique ou électrique puissant (four à micro-ondes, téléphone portable, transformateur d'éclairage, etc.).

Attention:

- Ne **jamais** démonter une batterie
- Ne **jamais** jeter une batterie au feu
- Ne **jamais** avaler une batterie
- Conserver hors de portée des enfants
- Ne **jamais** court-circuiter les bornes de l'adaptateur
- **Ne pas ouvrir**, aucune partie remplaçable par vous même, faire appel à une personne qualifiée.
- Quand le casque n'est pas utilisé ou que la batterie est rechargée, veuillez placer l'interrupteur situé à l'arrière du socle sur OFF (Arrêt) pour éviter tout dommage des batteries.
- La batterie doit être rechargée totalement la première fois. Une charge de 4 heures est préconisée.





Dépannage:

• Pas de son dans la casque

1. Contrôler que le câble USB est correctement connecté à l'adaptateur secteur (non inclus) ainsi qu'au casque.
2. Vérifier que l'interrupteur On/Off du socle est sur la position ON (Marche) et que le voyant est bleu sur le coté (un signal doit être envoyé sur le socle).
3. Le niveau de charge de la batterie du casque peut-être trop faible. Rechargez la batterie.
4. Assurez-vous que votre téléphone mobile, DVD, TV, système HiFi ou Audio soit allumé et que le mode Bluetooth soit active et appairé avec le casque CL7400BT.
5. Utilisez la commande volume du casque pour augmenter le niveau de réception (seulement en mode casque uniquement).
6. Le niveau du signal d'entrée est trop faible. Augmenter le niveau de la source audio de votre TV, système Hi Fi, CD, etc.
7. L'appareil audio/vidéo peut ne pas être en mode lecture. Lancez la lecture de votre appareil.
8. Le niveau de sortie de votre casque est faible. Ajustez l'écoute au niveau souhaité.

• DISTORSION

9. Refaire la procédure d'enregistrement de la page 3.
10. Le niveau de charge de la batterie du casque peut être trop faible, mettre le casque en charge.
11. Vérifier que le niveau du volume est correct.
12. Le casque peut être trop éloigné de la source audio. Rapprochez vous d'elle.
13. Le niveau du signal d'entrée est trop fort, veuillez diminuer le volume de votre source téléphone cellulaire, Hi-Fi, CD, ou TV, etc.

Service client

Pour obtenir des informations et de l'aide sur nos produits, consultez notre site Internet www.geemarc.com

Notre Service Client est disponible au : **03.28.58.75.99**

Fax: 03.28.58.75.76

Informations générales

Caractéristiques

- Casque Stéréo numérique bluetooth V4.0.
- Son de qualité HiFi.
- Appairage facile.
- Réglage du volume.
- Réglage de la balance et de la Tonalité.
- Rechargement Batterie par son micro USB.
- Utilisation en casque filaire par son connecteur Jack 3.5mm.
- Portée en champs libre: 10 mètres.
- Utilisable en kit main libre Bluetooth avec votre GSM.

Technical specifications

Tension d'alimentation	: 3.7V 1000mA (batterie rechargeable au lithium)
Tension de charge	: USB 5V
Réponse en fréquence audio	: 20 Hz – 20 KHz
Distorsion DHT	: 0.5 %
Rapport bruit signal	: 75 dB
Séparation canal	: 60 dB
Portée	: 10 mètres (en extérieur)

Garantie

Geemarc garantit cet appareil pour une durée de deux ans pièces et main-d'oeuvre à partir de la date d'achat. Pendant cette période, Geemarc réparera (ou remplacera si nécessaire) votre appareil gratuitement. En cas de problème, n'hésitez pas à contacter notre service client ou à consulter notre site Internet sur www.geemarc.com.

La garantie ne couvre pas les accidents, les pièces cassées, les problèmes causés par l'orage, par les liquides renversés, ni par la négligence de l'utilisateur. Seuls les techniciens agréés Geemarc sont autorisés à intervenir sur votre appareil.

La garantie Geemarc ne limite en aucun cas les droits que vous accorde la loi.

Le produit est couvert par la garantie légale de conformité telle que prévue par la réglementation applicable.

Important : VOTRE FACTURE D'ACHAT EST UN ÉLÉMENT ESSENTIEL DE VOTRE GARANTIE. ELLE VOUS SERA DEMANDÉE EN CAS D'INTERVENTION SOUS GARANTIE.

Remarque: La garantie s'applique uniquement en France.

DÉCLARATION DE COMPATIBILITÉ :

Ce produit respecte les exigences de compatibilité électromagnétique et de sécurité électrique demandées par la directive européenne RTTE 1999/5/EEC.

Vous pouvez consulter la déclaration de conformité sur www.geemarc.com/fr



Pour éviter d'endommager votre système auditif, ne pas mettre le volume au maximum durant une longue durée.

Cet appareil est conforme avec l'Industrie au Canada, exempts de licence RSSs. Son fonctionnement est soumis aux deux conditions suivantes: (1) ce dispositif ne doit pas causer d'interférences nuisibles et (2) cet appareil doit accepter toute interférence, y compris les interférences qui peuvent entraîner un mauvais fonctionnement de l'appareil.

Déclaration de conformité de la FCC

Cet appareil est conforme à la partie 15 des règles de la FCC. Son fonctionnement est soumis aux deux conditions suivantes : (1) Cet appareil ne doit pas provoquer de brouillage préjudiciable, et (2) Il doit accepter tout brouillage reçu, y compris le brouillage pouvant entraîner un mauvais fonctionnement.

ATTENTION : Tout changement apporté à cet appareil non expressément approuvé par la partie responsable de la conformité est susceptible d'annuler le droit de l'utilisateur à se servir de cet équipement.

NOTE : Cet appareil a été testé et déclaré conforme aux limites imposées aux appareils numériques de la classe B, en vertu de la partie 15 des règles de la FCC. Ces limites sont conçues pour fournir une protection suffisante contre les interférences nuisibles dans les installations résidentielles. Cet appareil génère, utilise et peut dégager de l'énergie de radiofréquence et, s'il n'est pas installé et utilisé conformément aux instructions du fabricant, provoquer un brouillage préjudiciable aux communications radio.

Il n'existe toutefois aucune garantie qu'un appareil particulier ne sera pas victime du brouillage. Si cet appareil entraîne un brouillage préjudiciable à la réception des émissions radio ou de télévision, identifiable en mettant le terminal hors puis sous tension, il est recommandé à l'utilisateur de tenter de résoudre ce problème au moyen d'une ou plusieurs des mesures suivantes :

- Orienter l'antenne réceptrice différemment ou la changer de place.
- Augmenter la distance séparant l'équipement du récepteur.
- Connecter l'équipement à une prise sur un circuit différent de celui sur lequel est branché le récepteur.
- Obtenir de l'aide auprès du revendeur ou d'un technicien radio/TV expérimenté.

Recyclage

Mise au rebut des équipements électriques et électroniques usagés (applicable au sein de l'Union Européenne et dans les autres pays européens utilisant des systèmes de collecte séparée).

La présence du symbole sur le produit ou son emballage signifie que le produit ne doit pas être traité comme les déchets ménagers. Ce produit doit être apporté à un point de collecte pour recyclage des matériels électriques et électroniques.

En respectant les consignes de recyclage de votre appareil, vous participez à la protection de l'environnement et de la santé.

Pour en savoir plus sur le recyclage de cet appareil, contactez votre revendeur, les services municipaux ou la déchetterie de votre localité.

Tous les produits électriques et électroniques incluant des batteries doivent être jetés séparément, dans le flux de déchets municipaux par l'intermédiaire des installations de collecte désignées par le gouvernement ou les autorités locales.

CAN ICES-3 (B) / NMB-3 (B)



Pour en savoir plus :
www.quefairedemesdechets.fr



Sicherheits - und Pflegehinweise

Bitte lesen Sie für einen optimalen und sicheren Einsatz dieses Gerätes diese Bedienungsanleitung vor der Verwendung aufmerksam durch und bewahren Sie sie zum späteren Nachschlagen auf.

Achtung: Dieses Produkt kann einen sehr lauten Ton erzeugen. Achten Sie darauf, dass das Gerät nicht von Personen ohne ähnlich starke Hörschäden genutzt wird. Ein übermäßiger Schalldruck der Kopfhörer kann zu Hörverlust führen.

Vorsicht: Gefahr von Stromschlägen. Die Netzanschlusstecker **niemals** an einer Netzsteckdose anschließen. Die Netzanschlusstecker **müssen** an den Netzadapter angeschlossen werden.

Das Gerät besitzt keinen eigenen Netzschalter. Um die Stromversorgung zum Gerät zu trennen, muss entweder der Netzschalter der Netzsteckdose, falls vorhanden, betätigt oder der Netzadapter von der Steckdose abgezogen werden. Der Netzstecker sollte nach dem Anschluss des Gerätes leicht zugänglich sein.

Vorsicht: Beim Einlegen eines falschen Batterietyps besteht Explosionsgefahr.

Verbrauchte Batterien gemäß den Hinweisen entsorgen.

Die Lüftung bitte nicht abdecken.

Die Ohrpolster bitte nicht entfernen. Das Wiederaufsetzen ist schwierig.

Das Gerät nicht in der Nähe von Wärmequellen verwenden.

Das Gerät **KEINER** direkten Sonneneinstrahlung aussetzen.

Kopfhörer und Ohrpolster regelmäßig reinigen.

Das Gerät **in keiner Weise** verändern.

Bitte beachten Sie: Das Gerät ist möglicherweise Störstrahlungen von anderen Geräten in der Nähe ausgesetzt, die starke elektrische oder magnetische Felder erzeugen, wie beispielsweise Mikrowellengeräte, Mobiltelefone, Lampentransformatoren, usw.



Sicherheitshinweise zur Batterie:

- Batterien **NIEMALS** auseinandernehmen.
- Batterien **NIEMALS** in offenes Feuer werfen.
- Batterien **NIEMALS** verschlucken.
- Batterien außerhalb der Reichweite von Kindern aufbewahren.
- Die Anschlussstifte **NIEMALS** kurzschließen.
- **Versuchen Sie niemals das Gerät zu öffnen**; wenden Sie sich bitte immer an Fachpersonal.
- Wenn Sie den Kopfhörer nicht benutzen oder laden, schalten Sie den Kopfhörer aus, um Schaden zu vermeiden.
- Vor dem gebrauch müssen die Akkus vollständig aufgeladen werden. Dieser Ladevorgang dauert 4 Stunden.





Fehlerbehebung:

• **KEIN TON**

1. Prüfen Sie, ob das USB-Kabel richtig an dem Netzteil angeschlossen ist (nicht enthalten) und ob der Ladestecker richtig an dem Headset angeschlossen ist.
2. Prüfen Sie daß die Kopfhörer auf An geschaltet ist und die blau LED leuchtet.
3. Die Akkus sind zu schwach. Laden Sie die Batterien wieder auf.
4. Prüfen Sie, dass Ihr Handy, DVD, TV Set, Hi-Fi System oder Audio-Komponent eingeschaltet ist und dass das Bluetooth-Set eingeschaltet und mit dem Headset gepaart ist.
5. Stellen Sie die Lautstärke am Kopfhörer ein. (Nur wenn Sie den Kopfhörer ohne Kabel verwenden)
6. Das Audio-Eingang Signal ist zu schwach. Erhöhen Sie die Lautstärke des handy, DVD, TV oder Audiogeräts.
7. Die angeschlossene Audio-/Video-Geräte sind möglicherweise nicht im Wiedergabe-Modus. Starten Sie die Wiedergabe.
8. Die Kopfhörerlautstärke ist zu niedrig. Stellen Sie die Lautstärke ein.

• **VERZERRUNG**

9. Wiederholen Sie die Anmeldeprozedur. (siehe Seite 3)
10. Die Akkus sind zu schwach. Laden Sie die batterien wieder auf.
11. Prüfen Sie die Lautstärke.
12. Die Entfernung zur Musik-Player ist zu weit entfernt. Nähern Sie sich der Musik-Player.
13. Das Audio-Eingang Signal ist zu stark. verringern Sie die Lautstärke des handy, DVD, TV oder Audiogeräts.

Kundenbetreuung

Produktsupport und Hilfe erhalten Sie auf unserer Webseite unter www.geemarc.com

E-mail : customerservices@geemarc.com

Allgemeine Angaben

Technische Daten

- Stereo digitaler Funkkopfhörer Bluetooth V4.0.
 - Hochwertige kristallklare Klangqualität.
 - Einfache Anmeldung.
 - Volumeneinstellung
 - Tonhöhen- und Balanceregulierung.
 - Headset lädt durch mikro USB Anschluss auf.
 - 3.5mm Steckdose inkl. für die schnurgeb. Verwendung des Kopfhörers.
 - Reichweite im Freien: bis zu 10 Meter.
 - Mit der Bluetooth GSM-Freisprecheinrichtung nutzbar.
-

Technical specifications

Stromspannung	: 3.7V 1000mA (Batterie aus Lithium-polymer)
Ladespannung	: USB 5V
Frequenzgang	: 20 Hz – 20 KHz
Verzerrung	: 0.5 %
Signal-Rauschverhältnis	: 75 dB
Kanaltrennung	: 60 dB
Reichweite	: 10 Meter (im Freifeld)

Garantie

Geemarc gewährt eine zweijährige Garantie ab Kaufdatum dieses Geemarc-Gerätes. Während dieses Zeitraums werden sämtliche Reparaturen und Ersatzteile kostenlos (nach unserem Ermessen) bereitgestellt. Wenden Sie sich bei Störungen an unsere Hotline oder besuchen Sie unsere Webseite unter www.geemarc.com.

Von dieser Garantie sind Unfälle, unsachgemäße Bedienung oder mangelnde Sorgfalt ausgeschlossen.

Veränderungen oder ein Auseinandernehmen des Gerätes sind ausschließlich durch qualifizierte Geemarc-Mitarbeiter zulässig.

Ihre Rechte werden von dieser Geemarc-Garantie in keiner Weise beeinträchtigt.

Das Produkt ist durch die gesetzliche Garantie der Konformität abgedeckt wie gesetzlich vorgesehen.

Wichtig: IHR KAUFBELEG IST TEIL DER GARANTIE UND MUSS AUFBEWAHRT UND IM GARANTIEFALL VORGELEGT WERDEN.

Bitte beachten Sie: Diese Garantie ist nur für Deutschland gültig.

EWG-Erklärung:

Geemarc Telecom SA erklärt hiermit, dass dieses Produkt die notwendigen Voraussetzungen sowie die weiteren betreffenden Bestimmungen der Richtlinie 1999/5/EG über Funkanlagen und Telekommunikationsendeinrichtungen erfüllt.

Die Konformitätserklärung ist unter www.geemarc.com/de verfügbar



Um Gehörschaden zu verhindern, betreiben Sie es nicht über längere Zeit mit hoher Lautstärke.

Dieses Gerät entspricht die Industry Canada Lizenzen-außer RSSs. Die Inbetriebnahme unterliegt folgenden zwei Bedingungen: (1) Dieses Gerät darf keine schädlichen Interferenzen verursachen, und (2) dieses Gerät muss alle Störungen aufnehmen können, auch die Störungen, die einen unerwünschten Betrieb zur Folge haben.

FCC-Erklärung :

Dieses Gerät entspricht Teil 15 der FCC-Bestimmungen. Der Betrieb unterliegt den folgenden zwei Bedingungen: (1) Das Gerät darf keine Interferenzen verursachen, und (2) Das Gerät muss unanfällig gegenüber beliebigen empfangenen Störungen sein, einschließlich solcher, die einen unerwünschten Betrieb verursachen.

Achtung: Veränderungen oder Modifikationen, die nicht ausdrücklich vom Hersteller genehmigt wurden, können zum Verlust der Erlaubnis für den Betrieb dieses Gerätes führen.

Hinweis: Das vorliegende Gerät erfüllt die Grenzwertbestimmungen für digitale Geräte der Klasse B nach Teil 15 der FCC-Regeln zur Funkentstörung. Ziel dieser Bestimmungen ist es, beim Betrieb des Gerätes innerhalb einer Wohnumgebung einen angemessenen Schutz gegen störende Interferenzen zu gewährleisten. Dieses Gerät erzeugt und nutzt Hochfrequenzenergie und kann diese auch ausstrahlen. Wird es nicht gemäß den hier gegebenen Anweisungen angeschlossen und genutzt, kann das Gerät Funkübertragungen erheblich stören.

Es ist jedoch trotz Befolgen der Anweisungen möglich, dass bei bestimmten Geräten Störungen auftreten. Sollten durch das Gerät Störungen beim Radio- bzw. Fernsehempfang auftreten, was z.B. durch Ein- und Ausschaltung des Geräts geprüft werden kann, versuchen Sie, diese durch folgende Maßnahmen zu beheben:

- Richten Sie die Empfangsantenne neu aus.
- Erhöhen Sie den Abstand zwischen Gerät und Empfänger.
- Schließen Sie das Gerät an eine Netzquelle auf einem anderen Kreislauf an, als dem, an den der Empfänger angeschlossen ist.
- Wenden Sie sich an Ihren Fachhändler oder einen erfahrenen Radio- und Fernsehtechniker für Hilfe.

Hinweise zur Entsorgung

Entsorgung von elektrischen und elektronischen Altgeräten (gültig innerhalb der Europäischen Gemeinschaft und in anderen europäischen Ländern mit getrennter Müllsammlung).

Dieses Symbol auf dem Produkt oder der Verpackung weist darauf hin, dass dieses Produkt nicht mit dem normalen Hausmüll entsorgt werden darf. Dieses Produkt sollte stattdessen an eine entsprechende

Sammelstelle zum Recycling elektrischer oder elektronischer Geräte gegeben werden.

Durch eine ordnungsgemäße Entsorgung dieses Produktes tragen Sie dazu bei, mögliche Umweltschäden und Gefahren für die Gesundheit zu vermeiden, was bei einer nicht fachgerechten Entsorgung dieses Produktes nicht gewährleistet wäre.

Weitere und detaillierte Informationen zum Recycling dieses Produktes erhalten Sie bei Ihrer Stadt- bzw. Gemeindeverwaltung, bei Ihrem Entsorgungsunternehmen oder beim Händler, bei dem Sie dieses Produkt erworben haben.

Alle Elektro- und Elektronikgeräte einschließlich Batterien sind getrennt vom allgemeinen Hausmüll über dafür staatlich vorgesehene Stellen zu entsorgen.

CAN ICES-3(B)/NMB-3(B)





Consejos de seguridad y cuidados

Para lograr el mejor uso de este producto y utilizarlo en forma segura, lea todas estas instrucciones antes de usar y manténgalas en un lugar seguro para una referencia futura.

Advertencia: Este producto puede tener un sonido muy alto. Evite que otras personas lo utilicen si no tienen el mismo nivel de pérdida auditiva. Una presión de sonido excesiva por los audífonos y los auriculares puede causar pérdida auditiva.

Precaución: Choque eléctrico. **NO** inserte cabezales de enchufes sueltos en los tomas de corriente de la red eléctrica. Los cabezales de los enchufes **DEBEN** estar fijados al adaptador de alimentación.

La unidad no incorpora un interruptor de encendido / apagado (ON/OFF) de alimentación. Para desconectar la alimentación, cierre el toma de alimentación de la red eléctrica o desenchufe el adaptador CA. Cuando instale la unidad asegúrese de que el toma de alimentación en la red eléctrica sea fácilmente accesible.

Precaución: Si se reemplaza la batería con un tipo incorrecto existe el riesgo de explosión. Elimine las baterías usadas de acuerdo con las instrucciones.

NO cubra la ventilación.

NO remueva las almohadillas de los auriculares debido a su dificultad de colocación.

Mantenga la unidad alejada de fuentes de calor.

NO exponga la unidad a luz solar directa.

Limpie el auricular y las almohadillas auditivas regularmente.

NO modifique la unidad de ninguna manera.

Tenga en cuenta que: La unidad puede sufrir interferencias de aparatos que generan campos eléctricos o magnéticos fuertes, por ejemplo, microondas, teléfonos móviles, transformadores de iluminación, etc.



Advertencias relacionadas con las baterías:

- **NO** intente desmantelarlas.
- **NO** las elimine en el fuego.
- **NO** las mastique.
- Manténgalas fuera del alcance de los niños.
- **NO** cortocircuite las terminales de alimentación.
- **NO ABRIR**, no hay partes desmontables adentro, debe dirigirse al servicio de personal calificado.
- Cuando los auriculares no se utilicen o cuando las baterías estén siendo cargadas, desconecte los auriculares para evitar dañar las baterías.
- Las baterías deberán estar completamente cargadas cuando se usen por primera vez. Se requiere una carga inicial de 4 horas.





Detección y eliminación de fallas:

• NO HAY SONIDO

1. Asegúrese de que el cable USB está correctamente conectado al adaptador de corriente (no incluido) así como el conector de carga al microteléfono (auricular).
2. Verifique que el interruptor de Encendido/Apagado de los auriculares se encuentre en la posición Encendida (On) y el interruptor se encuentre iluminado en azul.
3. El nivel de carga de las baterías puede estar muy bajo. Por favor, conecte el cable USB para recargar las baterías hasta que la luz verde en la oreja izquierda, o reemplace las baterías por otras cargadas totalmente.
4. Verifique que su componente de audio (teléfono móvil, DVD, TV, Sistema de alta fidelidad) se encuentre encendido (On) y en un canal que emite la señal de audio.
5. Utilice el control de volúmen de los auriculares para aumentar el nivel de sonido (solamente cuando se utilicen como auriculares inalámbricos).
6. El nivel de la señal de entrada de audio es muy bajo. Aumente el volúmen de la fuente de audio del equipo de alta fidelidad, teléfono móvil, CD, TV, etc.
7. El equipo conectado de audio/video puede no estar en el modo de reproducción. Comience la reproducción en el equipo.
8. El nivel de salida de los auriculares está configurado en un nivel muy bajo. Ajuste el volúmen a un nivel adecuado.

• DISTORSIÓN

9. Reinicie el proceso de apareo. (consulte la página 3)
10. El nivel de carga de las baterías puede estar muy bajo. Recargue las baterías.
11. Verifique que la fijación de la perilla de volumen sea correcta.
12. Los auriculares se encuentran muy lejos del transmisor. Acérquelos.
13. El nivel de la señal de entrada de audio es muy alto. Disminuya el volumen de la fuente de audio del equipo de alta fidelidad, teléfono móvil, CD, TV, etc.

Soporte al cliente

Para soporte al cliente y ayuda visite nuestro sitio Web en www.geemarc.com.

E-mail : customerservices@geemarc.com

Información general

Características

- Auricular con tecnología Bluetooth digital V4.0.
- Sonido estéreo de alta calidad virtualmente libre de interferencias.
- Sistema de apareo digital.
- Control de volumen electrónico en los auriculares.
- Balance digital / ajuste de tono.
- Recargable utilizando una toma de micro USB.
- Entrada de Cable de 3.5 mm para aplicaciones cableadas del auricular.
- Distancia operacional de hasta 20 metros en espacios abiertos.
- Se puede utilizar manos libres vía Bluetooth.

Especificaciones técnicas

Voltaje de operación:	3.7 Volts, 1000mAmp (Batería recargable imbuida de Lithio)
Tensión de carga:	USB de 5V
Respuesta a la frecuencia:	De 20 Hz a 20 KHz (eléctrica).
Distorsión:	0,5 %
Relación señal a ruido:	75 dB
Separación de canales:	60 dB
Alcance:	10 metros (espacios abiertos)

Garantía

Desde el momento que su producto Geemarc es adquirido, Geemarc le brinda garantía por dos años. Durante éste tiempo, todas las reparaciones o sustituciones (a nuestro criterio) son totalmente gratuitas. En caso de tener algún problema contacte nuestra línea de ayuda o visite nuestro sitio de Internet www.geemarc.com.

La garantía no cubre accidentes, negligencia ni roturas de cualesquiera de los componentes.

El producto no puede haber sido manipulado ni desarmado por personas que no sean representantes autorizados Geemarc

La garantía Geemarc no limita en ningún aspecto sus derechos legales.

El producto está cubierto por la garantía legal en conformidad con la ley aplicable.

Importante: SU RECIBO ES PARTE DE SU GARANTÍA DEBERÁ GUARDARSE Y PRESENTARSE EN CASO DE UN RECLAMO DE GARANTÍA.

Declaración EEC:

Geemarc Telecom SA declara que este producto cumple los requisitos esenciales y otras provisiones relevantes de la Directiva 1999/5/EEC sobre equipo terminal de radio y telecomunicaciones.

La declaración de cumplimiento puede consultarse en www.geemarc.com.



Para evitar daños a la audición, EVITE escuchar a niveles de alto volumen durante largos períodos.

Este dispositivo cumple con la excepción de la Licencia de la industria de Canadá RSSs. La operación está sujeta a las dos condiciones siguientes: (1) este dispositivo no puede causar interferencias perjudiciales y (2) este dispositivo debe aceptar cualquier interferencia, incluidas las interferencias que puedan causar un funcionamiento no deseado del dispositivo.

Declaración de la FCC

Este dispositivo cumple con la parte 15 de las Reglas de la Comisión Federal de Comunicaciones. La operación está sujeta a las dos condiciones siguientes: (1) este dispositivo no puede causar interferencias perjudiciales y (2) este dispositivo debe aceptar cualquier interferencia recibida, incluidas las interferencias que puedan causar un funcionamiento no deseado.

Advertencia: Los cambios o modificaciones a esta unidad no aprobados expresamente por la parte responsable del cumplimiento podrían anular la autoridad del usuario para operar el equipo.

NOTA: Este equipo ha sido probado y cumple con los límites para un dispositivo digital de Clase B, de acuerdo con la Parte 15 de las normas FCC. Estos límites han sido diseñados para proporcionar una protección razonable contra las interferencias perjudiciales en una instalación residencial. Este equipo genera, utiliza y puede irradiar energía de radiofrecuencias y, si no se instala y utiliza de acuerdo con las instrucciones, puede causar interferencias perjudiciales en las comunicaciones de radio.

Sin embargo, no hay garantía de que no se producirán interferencias en una instalación particular. Si este equipo causara interferencias perjudiciales en la recepción de radio o televisión, lo cual puede comprobarse encendiéndolo y apagándolo, se recomienda al usuario que intente corregir la interferencia realizando una o más de las siguientes medidas:

- Reorientar o reubicar la antena receptora.
- Aumentar la separación entre el equipo y el receptor.
- Conectar el equipo a una toma de un circuito distinto de aquel al que está conectado el receptor.
- Consulte al distribuidor o a un técnico de radio y televisión para obtener ayuda.

Información para la eliminación

Eliminación de equipo eléctrico y electrónico viejo (válido en la Unión Europea y en otros países europeos con sistemas de recolección separados).

El símbolo en el producto o en su empaque indica que no se lo puede tratar como residuo residencial. Por el contrario se los debe entregar a los puntos de recolección correspondientes para el reciclado de equipo eléctrico y electrónico.

Al asegurar de que este producto sea eliminado correctamente, ayudará a prevenir consecuencias potencialmente negativas para la salud y el medio ambiente que la manipulación inadecuada de los residuos de este producto podría causar.

Para recibir información más detallada sobre el reciclado de este producto, contacte a la oficina de su ayuntamiento, el servicio de eliminación de residuos residenciales o la tienda en la que compró el producto.

Todos los productos eléctricos y electrónicos, incluyendo las baterías deberán eliminarse de forma separada del resto de los residuos urbanos utilizando puntos de recogida designados por el gobierno o por las autoridades locales.

CAN ICES-3(B)/NMB-3(B)



Precauzioni e manutenzione

Per far buon uso di questo prodotto e per utilizzarlo in sicurezza vi preghiamo di leggere con attenzione queste istruzioni prima dell'uso e tenerle a portata di mano per future consultazioni.

Attenzione: Questo prodotto può avere un volume di ascolto molto elevato. Non fate utilizzare il prodotto ad altri, tranne nel caso in cui abbiano il vostro stesso livello di perdita uditiva. Un volume troppo elevato degli auricolari e delle cuffie può causare danni all'udito.

Avvertenza: Scossa elettrica. NON inserite gli spinotti nelle prese di corrente senza prima inserirli nell'adattatore. Gli spinotti DEVONO essere inseriti nell'adattatore.

L'apparato non ha un interruttore di accensione / spegnimento. Per interrompere l'alimentazione elettrica spengete la presa di corrente a muro o staccate l'adattatore. Quando installate l'apparato assicuratevi che la presa di corrente sia facilmente accessibile.

Avvertenza: Rischio di esplosione se la batteria viene sostituita con una di tipo non adatto. Smaltire le batterie usate secondo le istruzioni.

NON impedire la ventilazione.

NON rimuovere il cuscinetto dalla cuffia auricolare, è difficile sostituirlo.

Tenere il dispositivo lontano da fonti di calore.

NON esponete il dispositivo alla luce diretta del sole.

Pulite regolarmente le cuffie e le spugnette auricolari.

NON modificate mai il dispositivo.

Fate attenzione: L'unità può essere soggetta ad interferenze da altre apparecchiature che generano forti campi elettrici o magnetici, ad es. microonde, telefoni cellulari, trasformatori, etc.

Avvisi Batterie:

- **NON** tentare di smontare
- **NON** buttarle nel fuoco
- **NON** inghiottire.
- Tenere lontano dai bambini.
- **NON** cortocircuitare i terminali.
- **NON APRIRE**, all'interno non vi sono parti che l'utente può sostituire, rivolgersi al personale qualificato per il servizio.
- Quando la cuffia non è in uso o le batterie sono in fase di ricarica, spegnere **OFF** la cuffia per evitare danni alle batterie.
- Le batterie devono essere caricate del tutto quando usate per la prima volta. È richiesto un periodo di carica iniziale di 4 ore.





Ricerca guasti:

• NESSUN SUONO

1. Assicurare che il cavetto USB sia collegato correttamente tra l'adattatore (non incluso) ed il connettore di ricarica della cuffia.
2. Assicurare che l'interruttore On/Off della cuffia si trovi in posizione e che l'interruttore stesso sia illuminato di luce Blu.
3. Il livello di carica delle batterie della cuffia potrebbe essere troppo basso. e Collegare il cavetto USB per ricaricare le batterie, fino a quando la luce verde si accende sull'auricolare sinistro della cuffia, o sostituire le batterie con batterie completamente cariche.
4. Assicurare che il telefonino, il DVD, l'apparecchio TV, il sistema Hi-Fi o il componente audio sia attivato e impostare Bluetooth ON accoppiato alla cuffia.
5. Usare la regolazione del volume della cuffia auricolare per aumentare il livello acustico (solo se in uso quale cuffia auricolare wireless).
6. Il segnale acustico in ingresso è troppo basso. Aumentare il volume della sorgente audio di cellulare, Hi-Fi, CD, o TV, ecc.
7. La strumentazione audio/video connessa può non essere regolata sulla modalità di riproduzione. Impostare la riproduzione nella strumentazione.
8. Il livello di uscita della cuffia è troppo basso. Regolare il volume a un livello idoneo.

• DISTORSIONE

9. Riavviare il processo di accoppiamento. (vedere pagina 3)
10. Il livello di carica delle batterie della cuffia può essere troppo basso. Ricaricare le batterie.
11. Assicurare che la regolazione del volume sia corretta.
12. La cuffia può essere troppo distante dal lettore musicale. Avvicinatevi.
13. Il segnale acustico in ingresso è troppo basso. Aumentare il volume della sorgente audio di cellulare, Hi-Fi, CD, o TV, ecc.

Assistenza al cliente

Per assistenza nell'uso del prodotto visitate il nostro sito web: www.geemarc.com

E-mail : customerservices@geemarc.com

Informazioni generali

Caratteristiche

- Cuffia digitale a tecnologia Bluetooth V4.0.
- Suono stereo di alta qualità virtualmente privo di interferenze.
- Digitale sistema di accoppiamento.
- Controllo elettronico del volume sulla cuffia.
- Regolazione digitale bilanciamento / tono.
- Ricaricabile tramite presa micro USB.
- Cavo da 3,5 mm in dotazione per il collegamento della cuffia.
- Distanza di funzionamento fino a 20 metri in campo aperto.
- Vivavoce attivabile tramite Bluetooth.

Caratteristiche tecniche

Tensione d'esercizio:	3.7V 1000mA (batteria ricaricabile al litio incorporata)
Tensione di ricarica:	USB 5V
Frequenza di risposta:	20 Hz – 20 KHz (elettrica)
Distorsione:	0,5 %
Rapporto segnale-disturbo:	75 dB
Separazione canali:	60 dB
Portata:	10 metri (area aperta)

Garanzia

Dal momento in cui il prodotto Geemarc viene acquistato, Geemarc lo garantisce per il periodo di due anni. Durante tale periodo, tutte le riparazioni o le sostituzioni (a nostra discrezione) sono gratuite. Se si verifica un guasto, contattare il nostro servizio d'assistenza helpline o visitare il nostro sito web www.geemarc.com

La garanzia non copre incidenti, negligenza o la rottura di una parte.

Il prodotto non deve essere manomesso o smontato da persona che non sia un rappresentante autorizzato Geemarc.

La garanzia Geemarc non limita in alcun modo i vostri diritti legali.

Il prodotto è coperto da garanzia legale di conformità come richiesto dalle leggi in vigore.

Importante: LA RICEVUTA FA PARTE DELLA GARANZIA E DEVE ESSERE CONSERVATA ED ESIBITA NEL CASO DI UN RECLAMO IN GARANZIA.

Dichiarazione di conformità CEE

La Geemarc Telecom SA con la presente dichiara che il proprio prodotto è conforme con i requisiti di base e con quanto altro previsto dalla Direttiva sugli Apparatî Radio e Terminali di Comunicazione 1999/5 CEE.

La dichiarazione di conformità può essere consultata su www.geemarc.com



Per prevenire Danni all'udito, NON restare in ascolto per lunghi periodi ad alto volume.

Questo dispositivo è compatibile con l'esenzione RSSs della Norma Industry Canada Licence. Il suo funzionamento è soggetto alle due condizioni che seguono: (1) questo dispositivo non deve essere causa di interferenze nocive, e (2) questo dispositivo deve accettare qualsiasi interferenza, compresa un'interferenza che può causare un funzionamento indesiderato del dispositivo.

Dichiarazione FCC

Questo dispositivo è conforme alla parte 15 delle norme FCC. Il funzionamento è soggetto alle due seguenti condizioni: (1) Questo dispositivo non deve causare interferenze dannose, e (2) questo dispositivo deve accettare ogni interferenza ricevuta, compresa un'interferenza che può causare funzionamento non desiderato.

Avvertenza: Alterazioni o modifiche non esplicitamente approvate dai responsabili alla compatibilità possono comportare l'annullamento dell'autorizzazione all'uso della strumentazione conferita all'utente.

NOTA: Questo apparecchio è stato collaudato ed è risultato conforme ai limiti relativi ai dispositivi digitali di Classe B previsti dalla Parte 15 delle norme FCC. Tali limiti hanno lo scopo di garantire un ragionevole livello di protezione da eventuali interferenze dannose nell'ambito di un'installazione residenziale. La strumentazione generica, fa uso e può irraggiare energia a radio-frequenza e, se non installato ed usato secondo le istruzioni, può provocare dannose interferenze alle comunicazioni radio.

Non vi è quindi la certezza che non avvengano interferenze in un determinato impianto. Se l'apparecchio causa interferenze di disturbo alla ricezione radiotelevisiva, rilevabili mediante lo spegnimento e la riaccensione dell'apparecchio, l'utente è invitato a tentare di eliminare le interferenze adottando uno o più dei seguenti metodi:

- Riorientare o riposizionare l'antenna di ricezione.
- Aumentare la distanza tra l'apparecchio e il ricevitore.
- Collegare l'apparecchio a una presa di rete posta su un circuito diverso da quello cui è collegato il ricevitore.
- Richiedere l'assistenza del distributore oppure un esperto tecnico elettronico.

Informazioni per lo smaltimento

Lo smaltimento di vecchie apparecchiature elettriche ed elettroniche (applicabile nell'Unione Europea e in altri paesi europei con sistema di raccolta differenziata)

Il simbolo apposto sul prodotto indica che il prodotto o la sua confezione non possono essere considerati rifiuti domestici. Invece devono essere portati nel punto di raccolta per il riciclo di apparecchiatura elettrica ed elettronica.

Assicurandovi che il prodotto sia smaltito correttamente impedirete le potenziali conseguenze negative per l'ambiente e la salute umana che potrebbero verificarsi a causa di un inappropriato smaltimento di questo prodotto.

Per maggiori e più dettagliate informazioni sul riciclo di questo prodotto si prega di contattare il proprio ufficio comunale, il servizio di smaltimento rifiuti o il negozio presso il quale è stato acquistato il prodotto.

Ogni prodotto elettrico ed elettronico, incluse le batterie, deve essere smaltito separatamente dal sistema di smaltimento municipale dei rifiuti con mezzi di raccolta appositi stabiliti dal governo o dalle autorità locali.

CAN ICES-3(B)/NMB-3(B)





Veiligheids- en Verzorgingsadvies

Lees deze instructies zorgvuldig voorafgaande aan het gebruik om dit product optimaal en veilig te gebruiken. Bewaar deze instructies voor raadpleging in de toekomst.

Waarschuwing: Dit product kan zeer luid zijn. Voorkom dat andere mensen, die niet in dezelfde mate aan gehoorverlies lijden, dit product gebruiken. Bovenmatig geluidsdruk van oor- en koptelefoons kunnen gehoorverlies veroorzaken.

Voorzichtig: ELEKTRISCHE SCHOKKEN. Steek de onverbonden stekkerkoppen **NIET** in wandcontactdozen. Stekkerkoppen **MOETEN** in de voedingsadapter worden gestoken.

Het apparaat heeft geen geïntegreerde AAN/UIT schakelaar. Om de voeding uit te schakelen moet u de voeding van het lichtnet uitschakelen of de wisselstroomadapter uit de wandcontactdoos halen. Zorg ervoor dat u gemakkelijk bij de wandcontactdoos kunt komen wanneer u het apparaat installeert.

Voorzichtig: Risico van explosie als de batterijen door een verkeerd type worden vervangen. Werp gebruikte batterijen weg volgens de voorschriften.

De ventilatie **NIET** bedekken.

Het oorkussen **NIET** verwijderen want het is moeilijk te vervangen.

Houdt het apparaat uit de buurt van warmtebronnen.

Het apparaat **NIET** aan direct zonlicht blootstellen.

Maak de koptelefoon en oorkussens regelmatig schoon.

Maak op **GEEN** enkele manier veranderingen aan het apparaat.

N.B.: Het apparaat kan storing ondervinden van apparaten die een sterk elektrisch of magnetisch veld produceren zoals magnetrons, mobiele telefoons en lichttransformatoren.



Waarschuwingen m.b.t. de batterijen:

- Probeer **NIET** om ze uit elkaar te halen.
- **NIET** weggoien in vuur.
- **NIET** inslikken.
- Uit de buurt van kinderen houden.
- **GEEN** kortsluiting veroorzaken tussen de voedingsklemmen.
- **NIET OPENMAKEN**, binnenkant bevat geen vervangbare onderdelen; vraag gekwalificeerd personeel om dienstverlening.
- Zet de koptelefoon **UIT** als deze niet gebruikt wordt of als de batterijen worden opgeladen om beschadiging van de batterijen te voorkomen.
- De batterijen moeten volledig opgeladen zijn als u het apparaat voor het eerst gebruikt. In eerste instantie is een oplaadtijd van 4 uur vereist.





Problemen oplossen:

• GEEN GELUID

1. Zorg ervoor dat de USB kabel goed met de voedingsadapter (niet meegeleverd) en de oplaadverbinding op de koptelefoon is verbonden.
2. Verzeker u ervan dat de Aan/Uit schakelaar van de koptelefoon in de Aan-stand staat en dat de schakelaar Blauw oplicht.
3. Het niveau van de batterijvoeding kan te laag zijn. Verbind de USB kabel om de batterijen op te laden, totdat het groene lampje aan de linkerkant begint te branden, of vervang de batterijen door volledig opgeladen batterijen.
4. Zorg dat uw mobiele telefoon, DVD, TV, hifi of ander geluidsapparaat AAN staat, activeer Bluetooth en koppel het met de koptelefoon.
5. Gebruik de volumeregeling van de koptelefoon om het geluidsniveau te verhogen (alleen bij draadloos gebruik van de koptelefoon).
6. Het invoerniveau van het geluidssignaal is te laag. Verhoog het volume van uw geluidsapparaat (mobiele telefoon, CD, TV, hifi, enz.).
7. Het verbonden geluids- en/of videoapparaat is niet in de afspeelstand. Zet het apparaat in de afspeelstand.
8. Het uitgangsniveau van de koptelefoon is te laag ingesteld. Stel het volume in op een acceptabel niveau.

• VERVORMING

9. Herstart het Koppelproces. (zie pagina 3).
10. Het niveau van de batterijvoeding kan te laag zijn. Laad de batterijen opnieuw op.
11. Zorg dat de volume-instelling correct is.
12. De koptelefoon kan te ver van de muzikspeler verwijderd zijn. Maak de afstand kleiner.
13. Het invoerniveau van het geluidssignaal is te hoog. Verlaag het volume van de geluidsbron (mobiele telefoon, hifi, CD, TV, enz.).

Klantenservice

Voor productondersteuning en hulp gaat u naar onze website op www.geemarc.com.

E-mail: customerservices@geemarc.com

Algemene Informatie

Kenmerken

- Koptelefoon met Bluetooth V4.0 digitale technologie.
- Stereogeluid van hoge kwaliteit.
- Digitaal koppelsysteem.
- Elektronische volumeregeling.
- Digitale balans- & toonregeling.
- Oplaadbaar via de USB microbus.
- 3,5 mm ingang voor bedraad koptelefoongebruik.
- Tot 10 meter bereik op open terrein.
- Handenvrij gebruik m.b.v. Bluetooth.

Technische specificaties

Bedrijfsspanning v/d ontvanger:	3,7V, 1000mA (met ingebouwde oplaadbare Lithium batterij)
Oplaadspanning:	USB 5V
Frequentiebereik:	20Hz – 20KHz (elektrisch)
Vervorming:	0,5 %
Signaal-ruis verhouding:	75dB
Kanaalscheiding:	60 dB
Bereik:	10 meter (op open terrein)

Garantie

Vanaf het moment dat u uw Geemarc product heeft gekocht, garandeert Geemarc het voor twee jaar. Tijdens deze periode zijn alle reparaties of vervangingen (aan ons de keuze) gratis. Mocht u problemen ondervinden, neem dan contact op met onze Helpdesk of ga naar onze website op www.geemarc.com.

Ongelukken, verwaarlozing of breuk aan welk onderdeel dan ook worden niet door de garantie gedekt.

Er mag niet geknoeid worden met het product of uit elkaar gehaald worden door iemand die niet een erkende Geemarc vertegenwoordiger is.

De Geemarc garantie beperkt op geen enkele manier onze wettelijke rechten.

Dit product valt onder de wettelijke garantie van conformiteit zoals voorgeschreven door de van toepassing zijnde wetgeving.

Belangrijk: UW ONTVANGSTBEWIJS IS ONDERDEEL VAN UW GARANTIE EN MOET BEWAARD EN GETOOND WORDEN VOOR HET GEVAL DAT U GARANTIE CLAIMT.

EEG verklaring

Hierbij verklaart Geemarc dat dit product voldoet aan de essentiële vereisten en andere relevante condities van de Richtlijn 1999/5/EG betreffende radioapparatuur en telecommunicatie-eindapparatuur.

De nakomingsverklaring kan ingezien worden op www.geemarc.com.



Luister nooit voor langere tijd naar geluid op een hoog volumeniveau om schade aan uw gehoor te voorkomen.

Dit apparaat voldoet aan de RSSs Vergunningsvrijstelling van de Canadese industrie van radio-apparatuur. De werking is onderhevig aan de volgende twee voorwaarden: (1) dit apparaat mag geen schadelijke interferentie veroorzaken; (2) dit apparaat moet elke interferentie accepteren, inclusief interferentie die kan resulteren in ongewenste werking van het apparaat.

FCC verklaring

Dit apparaat voldoet aan Deel 15 van de FCC voorschriften. Gebruik van het apparaat is uitsluitend toegestaan onder de volgende twee voorwaarden: (1) dit apparaat mag geen schadelijke storing veroorzaken, en (2) dit apparaat moet eventuele ontvangen storing accepteren. Dit geldt ook voor storing die kan leiden tot een ongewenste werking.

Waarschuwing: Wijzigingen of aanpassingen aan deze apparatuur die niet uitdrukkelijk zijn goedgekeurd door de partij die verantwoordelijk is voor de naleving van de voorschriften, kunnen het recht van de gebruiker om deze apparatuur te bedienen ongeldig maken.

NB: Deze apparatuur is getest en in overeenstemming bevonden met de limieten van een digitaal apparaat uit klasse B, conform Deel 15 van de FCC voorschriften. Deze beperkingen zijn opgesteld om een redelijke bescherming te bieden tegen schadelijke storingen in een woonomgeving. Deze apparatuur genereert en maakt gebruik van radiofrequente straling en kan deze afgeven. Indien deze apparatuur niet volgens de instructies wordt geïnstalleerd en gebruikt, kan deze schadelijke storing van radiocommunicatie veroorzaken.

Er is echter geen garantie dat in bepaalde situaties geen storing zal optreden. Als deze apparatuur schadelijke storing in radio- of televisieontvangst veroorzaakt, wat kan worden vastgesteld door de apparatuur in en uit te schakelen, kan de gebruiker proberen deze storing op één of meer van de volgende manieren op te heffen:

- De ontvangstantenne verplaatsen of anders richten.
- De afstand tussen de apparatuur en de ontvanger vergroten.
- De apparatuur aansluiten op een ander stopcontact in een ander circuit dan dat waarop de ontvanger is aangesloten.
- Raadpleeg voor hulp je dealer of een ervaren radio-/televisiemonteur.

Informatie over afvalverwerking

Lozing van oude elektrische en elektronische apparaten (geldend in de EU en andere Europese landen met gescheiden afvalverwerking)

De symbolen op het product en de verpakking geven aan dat dit product niet als huishoudelijk afval behandeld mag worden. In plaats daarvan moet het ingeleverd worden bij de verzamelpunten voor het recyclen van elektrische en elektronische apparaten.

Door ervoor te zorgen dat dit product op de juiste manier wordt weggegooid, helpt u potentiële negatieve gevolgen voor het milieu en de gezondheid van mensen, die veroorzaakt kunnen worden door onjuiste afvalverwerking van dit product, te voorkomen.

Voor gedetailleerde informatie over het recyclen van dit product neemt u contact op met de plaatselijke autoriteiten, de vuilophaaldienst of de winkel waar u het product gekocht heeft.

Alle elektrische en elektronische producten inclusief batterijen moeten afgescheiden van de gemeentelijke afvalstroom worden weggegooid via daartoe bestemde inzamelpunten aangewezen door de regering of de lokale autoriteiten.

CAN ICES-3(B)/NMB-3(B)





מידע בנושא בטיחות ועצות לטיפול במוצר

כדי להפיק את המיטב מהשימוש במוצר זה ולהשתמש בו בבטחה, קרא הוראות אלה בעיון לפני השימוש ושמור אותן במקום בטוח כדי שתוכל לעיין בהן בעתיד.

אזהרה: מוצר זה יכול להגיע לעוצמות קול גבוהות מאוד. הקפד למנוע מאחרים להשתמש במוצר זה, אם שמיעתם לא נפגמה עדיין ברמות שנפגעה שמיעתך. לחץ קול רב מדי מהאוזניות עלול לגרום לאובדן שמיעה.

זהירות: התחשמלות. אין להכניס לשקעי החשמל ראשי תקע לא מחוברים. יש לחבר את ראשי התקע למתאם כוח.

היחידה אינה כוללת מפסק כוח מובנה להפעלה/כיבוי. כדי לנתק את המכשיר מזרם החשמל, כבה את הספק בשקע החשמל או הוצא את התקע משקע החשמל. בעת התקנת היחידה, ודא ששקע החשמל נגיש.

זהירות: קיימת סכנת התפוצצות, אם מחליפים את הסוללה בסוג סוללה לא נכון. סלק את הסוללות לאשפה בהתאם להוראות.

אין לכסות את פתחי האוורור.

אין להסיר את רפידת האוזן, מכיוון שקשה מאוד להחליפה.

הרחק את היחידה ממקורות חום.

אין לחשוף את היחידה לקרני שמש ישירות.

יש לנקות בקביעות את האוזניות ואת הרפידות שלהן.

אין לבצע שינויים ביחידה בשום אופן.

שים לב: היחידה עלולה להיות נתונה להפרעות ממכשירים היוצרים שדות חשמליים או מגנטיים חזקים, כמו תנורי מיקרוגל, טלפונים ניידים, שנאי תאורה ועוד.



אזהרות סוללה

- אין לנסות לפרק את הסוללה.
- אין להשליך את הסוללה לאש חיה.
- יש להרחיק את הסוללה מהישג ידם של ילדים.
- אין לגרום קצר בנקודות האספקה.
- אין לפתוח, אין חלקים פנימיים שניתנים להחלפה על ידי המשתמש, פנה לעובדים מוסמכים לקבלת שירות
- כאשר האוזניות אינן בשימוש, או כאשר הסוללות בטעינה, כבה את האוזניות כדי למנוע גרימת נזק לסוללות.
- על הסוללות להיות טעונות במלואן כשמתמשים בהן בפעם הראשונה. דרושה טעינה התחלתית במשך 4 שעות.

תיקון תקלות: 

אין קול

1. ודא כי כבל ה-USB מחובר בצורה נכונה למתאם הכוח (שאינו כלול) ולמחבר הטעינה שעל האוזניות.
2. ודא שמתג האוזניות 'מופעל/כבוי' מכוון למצב מופעל ושהמתג אורות כחולים.
3. רמת הטעינה של סוללות האוזניות עלולה להיות נמוכה מדי. חבר את כבל ה-USB כדי לטעון מחדש את הסוללות – עד שהנורית הירוקה תידלק באוזניה השמאלית.
4. ודא שה-DVD, הטלוויזיה, מערכת ה-Hi-Fi או רכיב השמע מופעלים ומכוונים לערוץ המשדר אות שמע.
5. השתמש בפקד עוצמת האוזניות כדי להגביר את הקול (רק בעת השימוש בהן כאוזניות אלחוטיות).
6. רמת כניסת אות השמע נמוכה מדי. הגבר את העוצמה ממקור השמע של ה-Hi-Fi, התקליטור או הטלוויזיה וכי'.
7. ייתכן שציוד השמע/וידיאו המחובר לא יהיה במצב השמעה. הפעל את ההשמעה על ידי הציוד.
8. רמת יציאת האוזניות מוגדרת כנמוכה מדי. כוונן את העוצמה לרמה מתאימה.

עיוות

9. התחל מחדש את תהליך ההתאמה. לחץ על מקש "התאם" במשך 3 שניות על המשדר והאוזניות. התהליך מסתיים כאשר שתי נורות ה-LED מאירות בירוק.
10. ייתכן שרמת הטעינה של הסוללות של האוזניות נמוכה מדי. טען שוב את הסוללות.
11. ודא שהגדרת העוצמה נכונה.
12. ייתכן שהאוזניות רחוקות מדי מהמשדר. קרב אותן אליו.
13. רמת כניסת אות השמע נמוכה מדי. הגבר את העוצמה ממקור השמע של ה-Hi-Fi, התקליטור או הטלוויזיה, וכי'.

תמיכת לקוחות

לתמיכה במוצר ולעזרה, בקר באתר האינטרנט שלנו בכתובת www.geemarc.com מספר הטלפון בקו הסיוע שלנו הוא:

פקס: 5710794 – 03

מידע כללי

תכונות

- בלוטות' V4.0 עם טכנולוגיית אוזניות דיגיטליות
- צליל סטריאו באיכות גבוהה
- מערכת קישור דיגיטלית
- בקרה אלקטרונית של עוצמת הקול
- כוונן דיגיטלי של האיזון/הצליל
- נטענות באמצעות שקע USB מיקרו
- שקע 3.5 מ"מ להפעלת אוזניות קוויות
- טווח פעולה עד 10 מטרים בשטח פתוח
- פונקציית דיבורית ("ללא ידיים") באמצעות בלוטות'

מפרטים טכניים

מתח הפעלה:	מקלט: 3.7V 1000mA (סוללת ליתיום נטענת מובנית)
תגובת תדר:	20 KHz – 20 Hz (חשמלי)
עיוות:	0.5%
יחס אות-רעש:	75 dB
הפרדת ערוצים:	60 dB
טווח:	10 מ' (שטח פתוח)

אחריות

מהרגע שרכשת את המוצר מתוצרת Geemarc, החברה מעניקה אחריות במשך שנתיים מתאריך הרכישה. במשך פרק זמן זה, כל התיקונים וההחלפות (על פי שיקול דעתנו) מתבצעים בחינם. אם אתה נתקל בבעיה, פנה אלינו בקו הסיוע או בקר באתר האינטרנט שלנו בכתובת www.geemarc.com.
 האחריות אינה מכסה תאונות, רשלנות או שבירת חלקים.
 חל איסור על מי שאינו נציג מורשה של Geemarc להתעסק במוצר או לפרוק.
 האחריות שמעניקה Geemarc אינה מגבילה כהוא זה את זכויותיך על פי חוק.
 המוצר מכוסה על ידי אחריות משפטית לתאימות, כפי שמותנה על ידי החוק הרלוונטי.

הצהרת האיחוד האירופי

Geemarc Telecom SA מצהירה בזאת כי המוצר עומד בדרישות החיוניות ובתנאים רלוונטיים אחרים של ההנחיה לציווד רדיו ותקשורת אלקטרונית 1999/5 EEC.
 ניתן לעיין בהצהרת התאימות באתר האינטרנט www.geemarc.com.
כדי למנוע נזק אפשרי לשמיעה, אין להפעיל בעוצמות קול גבוהות לפרקי זמן ארוכים.



מכשיר זה עומד בדרישת RSSs של משרד התעשייה הקנדי המקנה פטור מרישיון. הפעלתו כפופה לשני התנאים הבאים: (1) אסור שהמכשיר יגרום להפרעות מזיקות וכן (2) מכשיר זה חייב לקבל כל הפרעה, לרבות הפרעה שעלולה לגרום לפעולה לא רצויה שלו.

FCC הצהרת

מכשיר זה עומד בדרישות חלק 15 של חוקי FCC. ההפעלה כפופה לשני התנאים הבאים: (1) אסור שהמכשיר יגרום להפרעות מזיקות וכן (2) מכשיר זה חייב לקבל כל הפרעה שנקלטת, לרבות הפרעה שעלולה לגרום לפעולה לא רצויה.
אזהרה: שינויים או התאמות ביחידה זו, שלא אושרו באופן מפורש על ידי הצד שאחראי לעמידה בדרישות, עלולים להביא לידי ביטול הרשות שניתנה למשתמש להפעיל את החיצוד.
הערה: ציוד זה נבחן ונמצא עומד בהגבלות של התקן דיגיטלי ברמה B, בהתאם לחלק 15 של חוקי FCC. הגבלות אלו נועדו לספק הגנה סבירה מפני הפרעה מזיקה באזור מגורים. ציוד זה מפיק אנרגיה בתדר גלי רדיו, עושה שימוש באנרגיה זו ובעל יכולת להקרין אנרגיה בתדר גלי רדיו ואם הוא לא הותקן או אם לא משתמשים בו בהתאם להנחיות, הוא עלול לגרום להפרעה מזיקה בתקשורת הרדיו.

יחד עם זאת, אין ערובה לכך שהפרעה כזו לא תתרחש בהתקנה מסוימת. אם ציוד זה גורם להפרעה מוזיקה לקליטת רדיו או טלוויזיה, דבר שניתן לקבוע על ידי הפעלת הציוד וכיבוי, מומלץ שהמשתמש ינסה לתקן את ההפרעה באחת מהדרכים הבאות:

- לכוון מחדש או למקם מחדש את אנטנת הקליטה.
- להגדיל את המרחק בין הציוד למקלט.
- לחבר את הציוד לשקע במעגל חשמלי שונה מזה שאליו מחובר המקלט.
- להתייעץ עם הספק או עם טכנאי טלוויזיה או רדיו מנוסה, לצורך עזרה.

מידע אודות סילוק אשפה

סילוק ציוד חשמלי ואלקטרוני ישן (רלוונטי לאיחוד האירופי ולמדינות אירופאיות אחרות המחזיקות מערכות איסוף נפרדות)

הסמל על המוצר או על אריזתו מעיד על כך שאין לטפל במוצר זה כבפסולת ביתית רגילה, אלא יש להעבירו אל נקודת האיסוף המתאימה למחזור ציוד חשמלי ואלקטרוני.

אם תבטיח את סילוק המוצר בצורה נכונה, תעזור במניעת תוצאות פוטנציאליות שליליות לסביבה ולבריאות האדם, אשר עלולות להיגרם עקב טיפול בלתי הולם במוצר זה.

למידע נוסף אודות מחזור מוצר זה, צור קשר עם משרד המועצה המקומית, לשירות לסילוק אשפה ביתית או לחנות שממנה קנית את המוצר.

כל המוצרים החשמליים והאלקטרוניים, הכוללים סוללות, יסולקו בנפרד מהפסולת העירונית, דרך מתקני איסוף ייעודיים שייקבעו על ידי הממשלה או על ידי הרשויות המקומיות.

CAN ICES-3(B)/NMB-3(B)





Säkerhets- och skötselråd

För att på bästa sätt använda denna produkt och för att använda den på ett säkert sätt, läs dessa instruktioner noggrant före användning och spara dem på ett säkert ställe för framtida referens.

Varning: Denna produkt kan vara väldigt hög. Var noga med att hindra andra från att använda denna produkt, om de inte har samma grad av hörselnedsättning. För högt ljudtryck från öronsnäckor och hörlurar kan orsaka hörselskador.

Observera: Elektrisk stöt. SÄTT INTE i ej anslutna stift i eluttaget. Stiften MÅSTE monteras till nätadaptern.

Enheten inkluderar inte en integrerad på/av-omkopplare. För att koppla bort strömmen, stänger du antingen av strömförsörjningen vid eluttaget eller kopplar ur AC-adaptern. När du installerar enheten, se till att eluttaget är lättåtkomligt.

Observera: Om du ersätter batteriet mot en felaktig typ kan det explodera. Kassera använda batterier enligt instruktionerna.

Täck **INTE** ventilationen.

Avlägsna **INTE** öronsnäckan då den är mycket svår att ersätta.

Håll enheten på avstånd från värmekällor.

UTSÄTT **INTE** enheten för direkt solljus.

Rengör headset och hörlurskåpor regelbundet.

Modifiera **INTE** enheten på något sätt.

Vänligen observera: Enheten kan utsättas för störningar från apparater som genererar starka elektriska eller magnetiska fält, t.ex. mikrovågsugnar, mobiltelefoner, belysningstransformatörer etc.



Batterivarningar:

- Plocka **INTE** isär.
- Kasta **INTE** in i en eld.
- Svälj **INTE**.
- Förvara oåtkomligt för barn.
- Kortslut **INTE** batterikontakterna.
- **ÖPPNA INTE**, enheten innehåller inga användarutbytbara delar, hänvisa service till kvalificerad personal.
- När hörlurarna inte används eller batterierna laddar, stäng **AV** hörlurarna för att undvika att batterierna skadas.
- Batterierna måste vara fulladdade vid första användning. Ladda första gången i 4 timmar.





Felsökning:

INGET LJUD

1. Kontrollera att USB-kabeln är ordentligt ansluten till strömadaptern (ej inkluderad) och laddningskontakten på hörlurarna.
2. Se till att hörlurarnas PÅ/AV-omkopplare slås om till PÅ-läget och att omkopplaren lyser blå.
3. Hörlurarnas batterinivå kan vara för lågt. Anslut USB-kabeln för att ladda batterierna, tills den gröna lampan lyser på headsetets vänstra sida eller ersätt batterierna mot fulladdade batterier.
4. Kontrollera att din mobiltelefon, DVD, TV, Hi-Fi-system eller ljudkomponent är aktiverad och inställd på Bluetooth PÅ och sammankopplad med hörlurarna.
5. Använd hörlurarnas volymkontroll för att höja ljudnivån (endast vid användning som en trådlös hörlur).
6. Ljudsignalens ingångsnivå är för låg. Höj volymen från ljudkällan på din mobiltelefon, Hi-Fi, CD, eller TV, etc.
7. Den anslutna ljud/video-utrustningen kanske inte är i uppspelningsläge. Starta uppspelning med utrustning.
8. Hörlurarnas utgångsnivå är för lågt inställd. Justera volymen till en lämplig nivå.

DISTORTION

9. Starta om parningsprocessen. (se sidan 3)
10. Hörlurarnas batteriladdningsnivå kan vara för låg. Ladda om batterierna.
11. Se till att volymen är rätt inställd.
12. Hörlurarna kan vara för långt borta från musikspelare. Flytta närmare sändaren.
13. Ljudsignalens ingångsnivå är för låg. Höj volymen från ljudkällan på din mobiltelefon, Hi-Fi, CD, eller TV, etc.

Kundtjänst

För produktstöd och hjälp, besök vår webbplats på www.geemarc.com

E-post: customerservices@geemarc.com

Allmän information

Funktioner

- Headset Digitalteknik Bluetooth V4.0.
- Högkvalitativt stereoljud.
- Digitalt sammankopplingssystem
- Elektronisk volymkontroll.
- Digital balans/Tonjustering.
- Uppladdningsbar med mikro-USB-uttag.
- Uttag 3.5mm Line in-funktion för trådbundna hörlurar.
- Räckvidd upp till 10 meter i öppet fält.
- Handsfree kan användas via Bluetooth.

Tekniska specifikationer

Driftsspänning:	3.7V 1000mA (inbyggt laddningsbart litiumbatteri)
Laddningsspänning:	USB 5V
Frekvensrespons:	20 Hz – 20 KHz (elektrisk)
Distortion:	0.5 %
Signal-till-brus-förhållande:	75 dB
Kanaldelning:	60 dB
Intervall:	10 meter (öppet område)

Garanti

Från det datum du införskaffar din Geemarc-produkt, garanterar Geemarc den under en period på två år. Under denna tid är alla reparationer eller byten (efter eget gottfinnande) gratis. Skulle du stöta på ett problem kontakta vår hjälplinje eller besök vår webbplats på www.geemarc.com.

Garantin täcker inte olyckor, försumlighet eller bräckage på någon del.

Produkten får inte manipuleras eller plockas isär av någon som inte är en auktoriserad Geemarc-representant.

Geemarc-garantin begränsar inte på något sätt dina lagliga rättigheter.

Produkten omfattas avden rättsliga garantin om konformitet enligt tillämplig lag.

Viktigt: KVITTOT ÄR EN DEL AV DIN GARANTI OCH MÅSTE SPARAS OCH UPPVISAS VID ETT GARANTIANSPRÅK.

EEC deklARATION

Geemarc Telecom SA deklarerar härmed att denna produkt är i överensstämmelse med väsentliga krav och andra relevanta bestämmelser i radio-och teleterminalutrustning direktiv 1999/5 EEG.

Du hittar försäkran om överensstämmelse på www.geemarc.com



För att förhindra eventuella hörselskador, lyssna INTE på hög volym under långa perioder.

Den här enheten uppfyller Industry Canada Licence-exempt RSSs. Drift är föremål för följande två villkor: (1) denna enhet får inte orsaka skadliga störningar, och (2) denna enhet måste acceptera alla störningar, inklusive störningar som kan orsaka oönskad drift av enheten.

FCC-uttalande

Denna enhet överensstämmer med del 15 av FCC-reglerna. Användningen är underställd följande två villkor: (1) denna enhet får inte orsaka skadliga störningar, och (2) denna enhet måste acceptera eventuella störningar, inklusive störningar som kan orsaka oönskad drift.

Varning: Ändringar eller modifieringar av denna enhet som inte uttryckligen godkänts av den part som ansvarar för överensstämmelsen kan upphäva användarens rätt att använda utrustningen.

OBS: Denna utrustning har testats och befunnits uppfylla gränserna för en digital enhet av klass B, i enlighet med del 15 av FCC-reglerna. Dessa gränser är avsedda att ge ett rimligt skydd mot skadliga störningar i en bostadsinstallation. Denna utrustning genererar, använder och kan utstråla radiofrekvent energi och om den inte installeras och används i enlighet med instruktionerna, kan den orsaka störningar på radiokommunikation.

Det finns dock ingen garanti för att störningar inte kommer att ske i en viss installation. Om denna utrustning orsakar störningar på radio- eller TV-mottagning, vilket kan avgöras genom att utrustningen stängs av och sätts på, uppmanas användaren att försöka korrigera störningen genom en eller flera av följande åtgärder:

- Rikta om eller flytta mottagarantennen.
- Öka avståndet mellan utrustningen och mottagaren.
- Anslut utrustningen till ett uttag på en annan krets än den mottagaren är ansluten till.
- Be återförsäljaren eller en erfaren radio- och TV-tekniker om du behöver hjälp.

Information om kassering

Kassering av gammal elektrisk och elektronisk utrustning (gällande i EU och andra europeiska länder med separata insamlingssystem)

Symbolen på produkten eller dess förpackning anger att denna produkt inte får hanteras som hushållsavfall. Istället bör den överlämnas till lämplig återvinningsstation för återvinning av elektrisk och elektronisk utrustning.

Genom att garantera att produkten hanteras på rätt sätt bidrar du till att förhindra potentiella negativa konsekvenser för miljön och människors hälsa, vilket annars kan orsakas av olämplig avfallshantering av denna produkt.

För mer detaljerad information om återvinning av denna produkt, kontakta din kommun, din sophämtningstjänst eller affären där produkten köptes.

Alla elektriska och elektroniska produkter, inklusive batterier ska kasseras separat från hushållsavfallet via för ändamålet avsedda uppsamlingsanläggningar som utses av regeringen eller lokala myndigheter.

CAN ICES-3(B)/NMB-3(B)





Biztonsági és gondozási tanácsok

Hogy a termék legtöbb előnyét élvezhesse és biztonságosan használhassa azt, kérjük, használat előtt figyelmesen olvassa el ezeket az instrukciókat, és tartsa azokat bizto helyen a jövőbeni használat esetére.

Figyelmeztetés: Ez a termék nagyon hangos lehet. Figyeljen rá, hogy mások, akik nem rendelkeznek hasonló szintű halláskárosodással, ne használják a terméket. A fül- és fejhallgatókból érkező túlzott hangnyomás halláskárosodáshoz vezethet.

Figyelem: Áramütés. NE dugjon be csatlakozás nélküli dugaszt a hálózati dugaljba. A dugaszt a hálózati adapterhez KELL illeszteni.

Az egységnek nem része beépített be/kikapcsoló gomb. Áramtalanításhoz kapcsolja ki az áramot a hálózati csatlakozónál vagy húzza ki az AC adaptert. Az egység beszerelésekor bizonyosodjon meg róla, hogy a hálózati csatlakozó könnyen és gyorsan elérhető.

Figyelem: Robbanásveszély, ha az akkumulátort hibás típusúra cserélik. A használt akkumulátort az utasításoknak megfelelően dobja el.

NE fedje le a szellőztetőt.

NE távolítsa el a fülpárnát, mivel nagyon nehéz visszahelyezni

Az egységet minden hőforrástól tartsa távol.

NE tegye ki az egységet közvetlen napfénynek.

A fejhallgatót és a fülpárnákat rendszeresen tisztítsa ki.

Semmilyen módon **NE** módosítsa az egységet.

Megjegyzés: Az egységben interferenciát okozhatnak az erős elektromos vagy mágneses teret generáló berendezések, például mikrohullámú sütők, mobiltelefonok, villámhárítók, stb.



Akkumulátorral kapcsolatos figyelmeztetése:

- **NE** próbálja meg szétszedni.
- **NE** dobja tűzbe.
- **NE** nyelje le.
- Gyermekektől távol tartandó.
- **NE** zárja rövidre az áramszolgáltató terminált.
- **FELNYITNI TILOS**, a készülék nem tartalmaz a felhasználó által javítható alkatrészeket, a javítást képzett személlyel végeztesse.
- Amikor nem használja a fejhallgatót vagy tölti az akkumulátort, kapcsolja **KI** a fejhallgatót, ellenkező esetben az akkumulátor károsodhat.
- Első használat előtt az akkumulátort teljesen fel kell tölteni. 4 órás kezdeti töltésre van szükség.





Problémamegoldás:

• NINCS HANG

1. Bizonyosodjon meg róla, hogy az USB-kábel megfelelően csatlakozik-e a tápadapterhez (a csomag nem tartalmazza) és a töltőcsatlakozó a fejhallgatón van-e.
2. Bizonyosodjon meg róla, hogy a fejhallgató be/kikapcsoló gombja a „be” helyzetre van állítva, és hogy a kapcsoló kék világít.
3. Lehetséges, hogy a fejhallgató töltöttségi szintje túl alacsony. Kérjük, csatlakoztassa az USB-kábelt az akkumulátorok feltöltéséhez, és addig töltsse, amíg a bal oldali fejhallgatón a zöld fény világít.
4. Bizonyosodjon meg róla, hogy a mobiltelefon, DVD, TV-készülék, hifi-rendszer vagy az audió komponens be van-e kapcsolva, a beállított Bluetooth BE álláson van-e és párosítva van-e a fejhallgatóval.
5. Használja a fejhallgató hangerőszabályozóját a hangerő megemelésére (csak vezeték nélküli használat esetén).
6. A bemenő hangjel túl gyenge. Emelje meg a hangerőt a mobiltelefon, Hi-Fi, CD vagy TV, stb. hangforrásán.
7. A csatlakoztatott hang- vagy videolejátszó eszköz nincs lejátszási módban. Indítsa el a lejátszást az eszközön.
8. A fejhallgató kimeneti szintje túl alacsonyra van állítva. Állítsa a hangerőt megfelelő szintre.

• TORZÍTÁS

9. Indítsa újra csatlakoztatási folyamatot. (lásd 3. oldal)
10. A fejhallgató töltöttségi szintje túl alacsony. Töltsse fel az akkumulátort.
11. Bizonyosodjon meg róla, hogy a hangerő-beállítás megfelelő-e.
12. Lehetséges, hogy a fejhallgató túl messze van a zenelejátszó. Menjen közelebb hozzá.
13. A bemenő hangjel túl erős. Csökkentse a mobiltelefon, Hi-Fi, CD vagy TV, stb. hangforrásának hangerejét.

Vevőszolgálat

A termékkel kapcsolatos támogatásért és segítségért látogassa meg honlapunkat www.geemarc.com

Segélyvonalunk:

E-mail: customerservices@geemarc.com

Általános információk

Tulajdonságok

- Fejhallgató Bluetooth V4.0 digitális technológiával.
 - Kiváló minőségű sztereó hang.
 - Digitális párosítási rendszer.
 - Elektronikus hangerőszabályozás.
 - Digitális balansz/hangszín-beállítás.
 - Micro USB aljzatról újratölthető.
 - 3,5 mm-es jack vezeték csatlakoztatási lehetőség a vezetékes fejhallgatóként való használathoz.
 - Szabad területen akár 10 m-es hatótávolság.
 - A kihangosítás a Bluetooth révén használható.
-

Műszaki adatok

Működési feszültség	: 3.7V 1000mA (beépített lítium újratölthető akkumulátor)
Töltési feszültség:	USB 5V
Frekvenciaválasz	: 20 Hz – 20 KHz (elektromos)
Torzítás	: 0.5 %
Jel-zaj aránya	: 75 dB
Csatornaelválasztás	: 60 dB
Hatótávolság	: 10 méter (szabad területen)

Garancia

A Geemarc a termék megvásárlásának pillanatától fogva két éven át biztosít garanciát a Geemarc termékre. Ebben az időszakban minden javítás vagy csere (a mi belátásunk szerint) ingyenes. Ha problémát tapasztal, vegye fel a kapcsolatot Segélyvonalunkkal vagy keresse fel honlapunkat a www.geemarc.com címen.

A garancia nem vonatkozik balesetekre, gondatlan kezelésre vagy bármely alkatrész eltörésére.

A terméket kizárólag a Geemarc engedéllyel rendelkező képviselői szerelhetik szét vagy módosíthatják.

A Geemarc garancia semmilyen mértékben nem korlátozza az Ön jogainak gyakorlását.

A terméken a szerződésnek való megfelelés elve szerinti törvényi jótállás (az alkalmazandó jogszabályok szerint) is érvényes.

Fontos: A NYUGTA A GARANCIA RÉSZÉT KÉPEZI, AZT MEG KELL TARTANI ÉS GARANCIÁS KÖVETELÉSEK ESETÉN BEMUTATNI.

EEC Nyilatkozat

A Geemarc Telecom SA ezzel megerősíti, hogy a termék megfelel a rádióberendezésekről és a távközlő végberendezésekről szóló 1995/5/EK irányelvben lefektetett alapvető követelményeknek és más vonatkozó intézkedéseknek.

A megfelelésről szóló nyilatkozat a www.geemarc.com oldalon megtekinthető



Az esetleges hallássérülés megelőzése érdekében NE hallgassa hosszabb ideig nagy hangerővel.

A készülék megfelel a kanadai iparági nem engedélyköteles RSSs szabványnak. Működése a következő két feltételhez van kötve: (1) a készülék nem okozhat káros interferenciát, valamint (2) a készüléknek fogadnia kell minden rá háruló interferenciát, beleértve azt is, amely a készülék nemkívánatos működését okozza.

FCC-nyilatkozat

A készülék megfelel az FCC előírások 15. cikkének. A készülék csak a következő két feltétel teljesülése esetén működtethető: (1) a készülék nem okozhat káros interferenciát, illetve (2) a készüléknek el kell fogadnia minden kívülről érkező interferenciát, beleértve a működési rendellenességeket okozó interferenciákat is.

Figyelmeztetés: A készüléknek a megfelelőséget garantáló fél által nem kifejezetten jóváhagyott módosítása érvénytelenítheti a felhasználó engedélyét annak kezelésére.

MEGJEGYZÉS: A készülék az elvégzett tesztek alapján, az FCC előírások 15. cikkének értelmében megfelel a B kategóriájú digitális eszközökre vonatkozó követelményeknek. A követelmények célja, hogy elégséges védelmet nyújtsanak a káros interferencia ellen lakossági környezetben. A berendezés rádiófrekvenciájú energiát használ, generál, és sugároz, és amennyiben nem az utasításoknak megfelelően telepítik, káros interferenciát okozhat a rádiófrekvenciás kommunikációban.

Nem garantálható azonban, hogy egy konkrét berendezés káros interferenciát fog okozni. Amennyiben ez a berendezés mégis interferenciát okoz a rádió- vagy televíziós adások vételében, melyet a berendezés ki- és bekapcsolásával állapíthat meg, a kezelő a következő intézkedések egyikével megkísérelheti orvosolni a problémát :

- Helyezze át a vevőantennát, vagy változtassa meg annak helyzetét.
- Növelje meg a berendezés és a vevő közötti távolságot.
- Csatlakoztassa a berendezést egy, a vevőtől elkülönített áramkörhöz.
- Kérjen segítséget szakképzett technikustól, illetve a berendezés értékesítőjétől.

Hulladékkezelési információk

Az előregedett elektromos és elektronikus felszerelések eldobása (érvényes az Európai Unióban és más, szelektív hulladékgyűjtő rendszerekkel rendelkező európai országokban)

A terméken vagy csomagolásán elhelyezett jelzés mutatja, hogy ezt a terméket nem szabad háztartási hulladékként kezelni. Ehelyett át kell adni az elektromos és elektronikus termékek újrahasznosításáért felelős gyűjtési ponton.

Azzal, hogy biztosítja, hogy a termék megfelelően lett eldobva, segít megelőzni a termék esetleges káros hatásait a környezetre és az emberi egészségre, melyeket ellenkező esetben kiválthat a termék nem megfelelő hulladékként való kezelése.

A termék újrahasznosításával kapcsolatos részletesebb információkért keresse fel a helyi önkormányzatot, a helyi háztartásihulladék-kezelő szolgálatot vagy az üzletet, ahol a terméket vásárolta.

Minden elektromos és elektronikus terméket, köztük az akkumulátorokat is a háztartási hulladéktól elkülönítve kell ártalmatlanítani, a kormányzat vagy a helyi hatóságok által arra kijelölt gyűjtési pontokon.

CAN ICES-3(B)/NMB-3(B)





Råd om sikkerhed og behandling

For den bedste udnyttelse og sikker brug af dette produkt læs venligst disse instruktioner grundigt før brug. Opbevar dem på et sikkert sted for fremtiden.

Advarsel: Dette produkt kan være meget højløyd. Vær forsigtig og afhold andre fra at bruge dette produkt, hvis de ikke har samme grad af høretab. Overdrevent lydtryk fra høretelefoner kan forårsage høretab.

Vær forsigtig: Elektrisk chok. MAN MÅ IKKE putte uforbundne hanstik i de almindelige elektriske stik. Hanstik SKAL passe til strømadapteren.

Enheden inkorporerer ikke en integral til/fra [on/off] strømafbryderkontakt. For at slukke for elektriciteten, skal man enten afbryde strømmen ved hovedkontakten eller tage vekselstrømsadapteren ud af stikket. Når enheden installeres, skal man være opmærksom på, at en kontakt til strømafbrydelse er tilgængelig.

Vær forsigtig: Risiko for eksplosion, hvis batteriet udskiftes med en forkert type. Afskaf brugte batterier ifølge instruktionerne.

DÆK IKKE ventilationen til.

FJERN IKKE ørepudden, da den er meget svær at sætte på igen.

Hold enheden væk fra varmekilder.

UDSÆT IKKE enheden for direkte sollys.

Rens lytteapparatet og ørepropperne regelmæssigt.

LAD VÆRE med på nogen måde at ændre på enheden.

Bemærk venligst: Enheden kan blive udsat for støj fra andre apparater, der skaber stærke elektriske eller magnetiske felter, f.eks. mikroovn, mobil telefoner, transformere til lys etc.



Advarsler om batteriet:

- **PRØV IKKE** forsøg på skille ad.
- **SMID IKKE** på ilden.
- **PRØV IKKE PÅ** at sluge.
- Hold det borte fra børn.
- **KORTSLUT IKKE** de strømførende terminaler.
- **ÅBN IKKE APPARATET**, Der er ikke nogen dele, du selv kan skifte ud, indeni. Overlad servicering til kvalificeret personale.
- Når hovedtelefonerne ikke er i brug eller batterierne er under opladning, sluk med **FRA** for hovedtelefonerne for at undgå skade på batterierne.
- Batterierne skal oplades fuldt i 4 timer før første brug.





Problemløsning:

• INGEN LYD

1. Kontroller at USB-kablet er forbundet korrekt til strømadapteren (ikke inkluderet) og opladerkonnektoren på hovedtelefonen.
2. Kontroller, at TIL/FRA [ON/OFF] kontakten på hovedtelefonerne står i TIL position og at kontakten lyser blå.
3. Hovedtelefonernes batteri opladeniveau kan være for lavt. Forbind venligst USB-kablet for at genoplade batterierne, indtil det grønne lys lyser på det venstre telefonsæt.
4. Kontroller at din mobiltelefon, DVD, dit TV, Hi-fi system eller audio komponent er tændt og stil din bluetooth på TIL og se den er koblet sammen med hovedtelefonen.
5. Brug hovedtelefonens lydstyrkekontrol til at skrue op for lyden (kun når den bruges som trådløs hovedtelefon).
6. Audio signalets input niveau er for lavt. Skru op for lydstyrken fra din audio kilde på mobiltelefon, Hi-Fi, CD, eller TV, etc.
7. Det forbundne audio/video udstyr er måske ikke sat til afspilning. Start afspilning med til på apparatet.
8. Hovedtelefonens output niveau er for lavt. Reguler lydstyrken til et passende niveau.

• FORSTYRRELSER

9. Genstart sammenkoblings processen. (se side 3)
10. Hovedtelefonens batterier kan have for lavt opladningsniveau. Genoplade batterierne.
11. Kontroller at lydstyrken er korrekt indstillet.
12. Hovedtelefonen kan være for langt væk fra musik afspiller. Flyt nærmere til musik afspiller.
13. Audio signal input niveauet er for stærkt. Skru ned for lydstyrken fra din audio kilde på mobiltelefon, Hi-Fi, CD, eller TV, etc.

Kundeservice

For produkt service og hjælp, se vores website www.geemarc.com

For vores kundeservice hjælpelinje

E-mail: customerservices@geemarc.com

Almen information

Beskrivelse

- Digital hovedtelefon teknologi, Bluetooth V4.0.
- Høj stereo lyd kvalitet.
- Digitalt pairing system.
- Elektronisk lyd kontrol.
- Digital balance/lyd regulering.
- Genopladelig med mikro USB stik.
- 3,5mm ledning med stik, så hovedtelefonen kan bruges med ledning.
- Funktionsradius op til 10 meter på åbent areal.
- Kan bruges håndfrit via Bluetooth.

Tekniske specifikationer

Spænding ved brug	: 3,7V 1000mA (indbygget Lithium genopladeligt batteri)
Lade spænding:	: USB 5V
Frekvens response	: 20 Hz – 20 KHz (elektrisk)
Interferens:	: 0,5 %
Signal-til-støj ratio	: 75 dB
Kanal adskillelse	: 60 dB
Rækkevidde	: 10 meter (åbent areal)

GARANTI

Fra det øjeblik du har købt dit Geemarc produkt, er det garanteret af Geemarc i to år. I løbet af dette år er alle reparationer og udskiftninger (efter vort skøn) gratis. Skulle der opstå et problem, kontakt da venligst vores hjælpeservice eller vores website på www.geemarc.com.

Garantien dækker ikke ulykker, skødesløshed eller brud på dele.

Produktet må ikke ændres eller skilles ad af andre end en autoriseret repræsentant for Geemarc.

Geemarcs garanti begrænser ikke på nogen måde dine lovmæssige rettigheder.

Produktet er dækket af den lovpligtige garanti, der anvendes i overensstemmelse med gældende regler.

Vigtigt: DIN KVITTERING ER EN DEL AF DIN GARANTI OG SKAL OPBEVARES OG FREMVISES I TILFÆLDE AF GARANTIKRAV.

OBS: Garantien er kun gyldig inden for Danmarks grænser.

EEC Deklaration

Geemarc Telecom SA erklærer herved, at dette produkt er i overensstemmelse med de basale krav og andre relevante regulativer for Radio og Telecommunications Terminal Equipment Directive 1999/5 EEC.

Erklæringen om overensstemmelse kan ses på www.geemarc.com



For at forhindre mulig høreskade, må man IKKE lytte ved høje støjniveauer i længere tid.

Dette apparat er i overensstemmelse med Industry Canada Licence-exempt RSSs. Det kan anvendes på følgende to betingelser: (1) apparatet må ikke forårsage skadelig interferens, og (2) apparatet skal acceptere interferens, endog hvis den forårsager uønsket funktion af apparatet.

FCC Erklæring

Dette apparat er i overensstemmelse med FCC regler sektion 15. Det kan anvendes på følgende to betingelser: (1) apparatet må ikke forårsage skadelig interferens, og (2) apparatet skal acceptere modtagen interferens, endog hvis den forårsager uønsket funktion af apparatet.

Advarsel: Ændringer og modifikationer af dette apparat, der ikke udtrykkeligt er anerkendt af den ansvarshavende for overensstemmelse, kan gøre brugerens tilladelse til at bruge udstyret ugyldigt.

Bemærk: Dette apparat er blevet testet og fundet i overensstemmelse med grænserne for et Klasse B digitalt apparat ifølge FCC regler Part 15. Disse grænser er beregnet til at yde rimelig beskyttelse mod skadelig interferens ved brug i et boligområde. Dette apparat skaber, burger og kan udsende radio frekvens energi, og kan derfor, hvis det ikke er installeret og brugt ifølge instruktionerne, forårsage skadelig interferens til radiokommunikation.

Der er dog ingen garanti for, at der ikke vil være tilfælde af interferens i en specifik installation. Skulle dette apparat forårsage skadelig interferens til radio- eller tv-mottagelse, hvilket kan konstateres ved at slukke og tænde for apparatet, anbefales det brugeren at forsøge at korrigere interferensen på en eller flere af følgende måder:

- Drej eller flyt modtageantennen.
- Øg afstanden mellem apparat og modtager.
- Forbind apparatet til et andet stik, end det, hvortil modtageren er forbundet.
- Rådfør dig med forhandleren eller en erfaren radio-tv-tekniker for at få hjælp.

Information om afskaffelse

Afskaffelse af brugt elektrisk & elektronisk udstyr (for anvendelse i den Europæiske Union og i andre Europæiske lande med separate afhentningssystemer)

Symbolet på produktet eller dets emballage indikerer, at dette produkt ikke må smides ud med husholdningsaffaldet. I stedet skal det afleveres på det rette opsamlingspunkt til genbrug af elektrisk og elektronisk udstyr.

Ved at sikre, at dette produkt bliver afhændet korrekt, hjælper du til med at forebygge potentielle negative konsekvenser for miljøet og for menneskers sundhed, som ellers kunne opstå ved uansvarlig afskaffelse af produktet.

For mere detaljeret information om genbrug af dette produkt, kontakt venligst din lokale kommune, din service for opsamling af skrald eller forretningen, hvor produktet blev købt.

Alle elektriske og elektroniske produkter inklusive batterier bør ikke afskaffes gennem kommunens almindelige affaldssystem, men på specielt dertil indrettede opsamlingssteder opsat af regering eller lokale myndigheder.

CAN ICES-3(B)/NMB-3(B)





Sikkerhets- og forsiktighetsregler

Les nøye gjennom disse instruksjonene for å få best nytte av hodetelefonene og bruke dem på en trygg måte. Ta vare på denne håndboken, slik at du kan ta den frem igjen senere.

OBS! Dette apparatet kan avgi svært kraftig lyd. Det er tiltenkt for personer som hører dårlig. For høy lyd fra hodetelefoner kan føre til hørselsskader.

OBS! Risiko for dødelig elektrosjokk: Sett først strømadapterens kontakt inn på baksiden av baseenheten og deretter kobler du adapteren til strømuttaket for å unngå elektrosjokk.

Apparatet har ingen generell på/av-bryter. Trekk ut strømadapteren for å koble apparatet fra strøm. Når du setter apparatet på plass, må du sørge for at strømuttaket er lett tilgjengelig.

OBS! Bruk av feil type batteri kan føre til skader. Respekter instruksjonene for resirkulering av batterier.

Ikke dekk til ventilasjonshullene.

Ikke fjern trekket på øreklokkene, ettersom det er vanskelig å få det på igjen.

Hold apparatet unna varmekilder.

Ikke utsett apparatet for direkte sol.

Rengjør regelmessig hodetelefonene og øreklokkene.

Du må ikke foreta noen som helst endring av apparatet.

Merk: Apparatet kan bli påvirket av kraftig elektromagnetisk forstyrrelse fra andre apparater (for eksempel mikrobølgeovn, mobiltelefon, belysningstransformator osv.).



OBS!

- Du må **aldri** ta fra hverandre et batteri.
- Du må **aldri** sette fyr på et batteri.
- Du må **aldri** svelge et batteri.
- Oppbevares utenfor barns rekkevidde.
- Du må **aldri** kortslutte adapterens kontakter.
- **MÅ IKKE ÅPNES**, ingen utskiftbare deler inni, vedlikehold må utføres av autorisert personell.
- Når hodetelefonene ikke er i bruk eller batteriet lades, må du sette bryteren bak på baseenheten i posisjonen OFF (av) for å unngå skade på batteriet.
- Batteriet må lades helt opp første gang. Det anbefales å lade batteriet i 4 timer.





Feilsøking:

• **Ingen lyd i hodetelefonene.**

1. Kontroller at USB-kabelen er riktig koblet til strømadapteren (ikke inkludert) og til ladekontakten på hodetelefonene.
2. Kontroller at på/av-bryteren på baseenheten står i posisjonen ON (på), og at lampen lyser blå på siden (slik at den kan motta et signal).
3. Ladenivået til batteriet i hodetelefonene kan være for lavt. Lad batteriet.
4. Forsikre deg om at mobiltelefonene dine, DVD, TV, Hi-Fi-systemet eller lydkomponenten er slått på og satt i bluetooth modus og parert med hodetelefonen.
5. Bruk volumkontrollen på hodetelefonene for å øke mottaksvolumet (bare i hodetelefonmodus).
6. Inngangssignalet er for svakt. Øk volumet på mobiltelefon, TV-en, Hi Fi-anlegget, CD-spilleren el.l.
7. Det kan hende at lyd-/videoapparatet ikke er i lesemodus. Sett apparatet i lesemodus.
8. Utgangssignalet fra hodetelefonene er for svakt. Juster volumet til ønsket nivå.

• **FORVRENGNING**

9. Gjenta paringsprosessen på side 3.
10. Ladenivået til batteriet i hodetelefonene kan være for lavt. Sett hodetelefonene til lading.
11. Kontroller at volumet er riktig.
12. Det kan hende at hodetelefonene er for langt unna musikkspiller. Flytt deg nærmere musikkspiller.
13. Inngangssignalet er for kraftig. Senk volumet på for eksempel mobiltelefon, Hi-Fi-, CD- eller TV-kilden.

Kundeservice

Hvis du ønsker informasjon om eller hjelp med produkter, kan du besøke nettstedet www.geemarc.com.

Du kan kontakte kundeservice på:

E-mail: customerservices@geemarc.com

Generell informasjon

Funksjoner

- Hodetelefoner med digital teknologi bluetooth V4.0.
- Høy kvalitet stereo lyd.
- Digitalt paring system.
- Elektronisk volumkontroll.
- Digital balanse / tonejustering.
- Oppladbar i micro USB-kontakten.
- Jakk 3,5 mm linjefunksjon for kablet hodetelefonapplikasjon.
- Rekkevidde opp til 10 meter i åpent rom.
- Håndfri kan brukes med bluetooth.

Tekniske spesifikasjoner

Spenning	: 3,7 V 1000 mA (oppladbart litiumbatteri)
Ladespenning:	: USB 5V
Frekvensgang for lyd	: 20 Hz–20 KHz
Totalklirrfaktor (THD)	: 0,5 %
Støy-/signalforhold	: 75 dB
Kanalseparasjon	: 60 dB
Rekkevidde	: 10 meter (utendørs).

Garanti

Geemarc gir to års garanti fra og med kjøpsdatoen for dette apparatet for deler og arbeid. I denne perioden får du reparert (eller om nødvendig erstattet) apparatet gratis av Geemarc. I tilfelle du får problemer, kan du kontakte kundeservice eller besøke nettstedet vårt, www.geemarc.com.

Garantien dekker ikke ulykker, ødelagte deler, problemer forårsaket av tordenvær, av væske som er sølt over apparatet, eller av forsømmelse fra brukerens side. Apparatet skal bare repareres av teknikere som er godkjent av Geemarc.

Geemarcs garanti begrenser ikke rettighetene du har i henhold til loven.

Produktet dekkes av den juridiske konformitetserklæringen som følger av gjeldende lovgivning.

Viktig: KJØPSDOKUMENTET UTGJØR EN VIKTIG DEL AV GARANTIEN. DU BLIR BEDT OM Å VISE FREM DETTE I TILFELLE DU MÅ BENYTTE DEG AV GARANTIEN.

Merk: Garantien gjelder bare i Frankrike.

KONFORMITETSERKLÆRING:

Dette produktet oppfyller kravene til elektromagnetisk kompatibilitet og elektrisk sikkerhet i R&TTE-direktivet 1999/5/EF.

Du finner konformitetserklæringen på www.geemarc.com.



For å hindre eventuelle hørselsskader må man ikke lytte ved høye volumnivåer over lengre perioder.

Denne enheten er i samsvar med Industry Canada Licence-fritak RSSs. Bruken er underlagt følgende to betingelser: (1) Denne enheten skal ikke forårsake skadelig interferens, og (2) denne enheten må godta eventuell interferens, inkludert interferens som kan forårsake uønsket drift av enheten.

FCC erklæring

Denne enheten er i samsvar med del 15 av FCC-reglene. Bruken er underlagt følgende to betingelser: (1) Denne enheten må ikke forårsake skadelig interferens, og (2) denne enheten må godta eventuell mottatt interferens, inkludert interferens som kan forårsake uønsket drift.

Advarsel: Ved endringer eller modifikasjoner som ikke er uttrykkelig godkjent av ansvarlig for samsvar kan brukeren bli fratatt retten til å bruke utstyret.

MERK: Dette utstyret er testet og funnet i samsvar med grensene for en Klasse B digital enhet, i henhold til del 15 av FCC-reglene. Disse grensene er utformet for å gi rimelig beskyttelse mot skadelig interferens i en boliginstallasjon. Dette utstyret genererer, bruker og kan utstråle radiofrekvensenergi, og hvis det ikke installeres og brukes i samsvar med instruksjonene, kan det forårsake skadelige forstyrrelser for radiokommunikasjon.

Det er imidlertid ingen garanti for at det ikke vil oppstå interferens i en bestemt installasjon. Hvis dette utstyret forårsaker skadelig interferens ved radio- eller TV-mottak, noe som kan fastslås ved å slå utstyret av og på, oppfordres brukeren til å prøve å korrigere interferensen på en eller flere måter:

- Snu eller flytt mottakerantennen.
- Øk avstanden mellom utstyret og mottakeren.
- Koble utstyret til et uttak på en annen krets enn den mottakeren er koblet til.
- Kontakt forhandleren eller en erfaren radio- eller TV-tekniker for å få hjelp.

Resirkulering

Avhending av brukt elektrisk og elektronisk utstyr (gjelder i EU og i andre europeiske land med systemer for separat innsamling).

Hvis produktet eller emballasjen er merket med dette symbolet, betyr det at produktet ikke skal kastes sammen med vanlig husholdningsavfall. Produktet må leveres inn på en gjenvinningsstasjon for elektriske og elektroniske produkter.

Ved å respektere apparatets instruksjoner for gjenvinning bidrar du til å beskytte miljøet og menneskers helse.

Hvis du ønsker å vite mer om gjenvinning av dette apparatet, kan du kontakte forhandleren din, de kommunale tjenestene der du bor, eller gjenvinningsstasjonen der du bor.

Alle elektriske og elektroniske produkter med batterier må avhendes separat fra husholdningsavfallet på spesielle gjenvinningsstasjoner godkjent av statlige eller lokale myndigheter.

CAN ICES-3(B)/NMB-3(B)





Bezpieczeństwo i pielęgnacja urządzenia

Aby korzystać z urządzenia w najlepszy możliwy sposób, zapoznaj się z poniższymi uwagami.

Uwaga: urządzenie może działać bardzo głośno. Upewnij się, że osoby z innym ubytkiem słuchu niż Twój, nie będą używały tego urządzenia. Nadmierne ciśnienie akustyczne wytwarzane przez słuchawki może być przyczyną powstania ubytku słuchu.

Uwaga: napięcie elektryczne. Nigdy nie wkładaj odłączonej od słuchawek wtyczki przewodu zasilającego do gniazdka elektrycznego.

Urządzenie nie ma własnego włącznika/wyłącznika. By odłączyć zasilanie, odłącz źródło zasilania lub adapter. Podczas instalacji upewnij się, że gniazdko jest łatwo dostępne.

Uwaga: istnieje ryzyko eksplozji w przypadku używania niewłaściwego rodzaju baterii. Utylizuj baterie zgodnie z instrukcją.

Nie zakrywaj wentylacji.

Nie zdejmuj nakładki ochronnej, ponieważ trudno ją założyć.

Trzymaj z dala od źródeł ciepła.

Nie wystawiaj na działanie promieni słonecznych.

Czyść słuchawki regularnie.

Nie modyfikuj urządzenia.

Uwaga: urządzenie może być podatne na elektromagnetyczne zakłócenia pochodzące od innych urządzeń, takich jak kuchenka mikrofalowa, telefon komórkowy czy transformator.



Ostrzeżenia dotyczące akumulatorów:

- **Nie** wolno rozmontowywać.
- **Nie** wolno wrzucać do ognia.
- **Nie** wolno połykać.
- Trzymaj z dala od dzieci.
- **Nie** wolno podłączać do innych źródeł zasilania.
- **NIE OTWIERAĆ**, nie zawiera części wymiennych przez użytkownika, naprawy należy powierzać wykwalifikowanemu personelowi.
- Kiedy nie używasz słuchawek lub akumulator ładuje się, **wyłącz** je, by uniknąć uszkodzenia akumulatorów.
- Akumulator należy naładować do pełna przed pierwszym użyciem. Wymaga się, aby pierwsze ładowanie trwało 4 godziny..





Rozwiązywanie problemów:

• Brak dźwięku

1. Upewnij się, że przewód USB jest odpowiednio podłączony do adaptera zasilacza, a konektor do słuchawek.
2. Upewnij się, że słuchawki są włączone (pozycja ON, wskaźnik świeci na niebiesko).
3. Zbyt niski poziom naładowania akumulatora. Naładuj go, wskaźnik na słuchawce będzie zielony.
4. Upewnij się, że Twój telefon, odtwarzacz DVD, telewizor, system Hi-Fi lub inne źródła audio są włączone, zostały one wcześniej sparowane ze słuchawkami, a funkcja Bluetooth jest aktywna.
5. Zwiększ głośność w słuchawkach (tylko kiedy korzystasz z bezprzewodowego zestawu).
6. Wyjście audio jest zbyt cicho. Zwiększ głośność źródła audio.
7. Podłączone urządzenia audio/video nie są w trybie odtwarzania. Włącz ten tryb.
8. Słuchawki są za cicho. Zwiększ głośność.

• Zakłócenia

9. Powtórz parowanie (patrz strona 3).
10. Akumulator jest rozładowany. Naładuj go.
11. Upewnij się, że poziom głośności jest odpowiedni.
12. Słuchawki mogą być za daleko od odtwarzacza muzyki. Zbliź się.
13. Wyjście audio jest za głośno. Zmniejsz głośność źródła audio.

Kontakt

Aby uzyskać informacje wejdź na stronę: www.geemarc.com

E-mail: customerservices@geemarc.com

Informacje ogólne

Funkcje

- Cyfrowa Technologia Bluetooth V4.0.
- Wysoka jakość dźwięku stereo.
- Cyfrowe parowanie.
- Elektroniczna regulacja głośności.
- Cyfrowa regulacja tonu i balansu.
- Gniazdo micro USB do ładowania.
- Gniazdo jack 3.5mm do transmisji przewodowej.
- Zasięg działania do 10 metrów w otwartym polu.
- Tryb "bez użycia rąk" dostępny przez Bluetooth.

Dane techniczne

Pobór mocy	: 3.7V 1000mA (wbudowany akumulator litowy)
Ładowanie	: USB 5V
Odpowiedź częstotliwościowa	: 20 Hz – 20 KHz (elektryczna)
Zakłócenia	: 0.5 %
SNR	: 75 dB
Separacja kanałów	: 60 dB
Zasięg	: 10 meters (w terenie otwartym)

Gwarancja

Firma Phonak Polska Sp. z o.o. udziela dwóch lat gwarancji, liczonej od daty sprzedaży wyrobu. W okresie gwarancji wszystkie naprawy lub wymiana części idbywają się bezpłatnie. W przypadku wystąpienia trudności w eksploatacji naszego wyrobu, prosimy o skontaktowanie się z serwisem firmy Phonak Polska.

Gwarancja obejmuje wady fabryczne i materiałowe, nie obejmuje uszkodzeń powstałych w wyniku zaniedbań lub uszkodzeń mechanicznych jakichkolwiek części oraz użytkowania niezgodnego z instrukcją. Wszelkie próby ingerencji przez osoby nieupowaznione przez firmę Phonak Polska, spowodują utratę gwarancji. Gwarancja obowiązuje na terenie Rzeczypospolitej Polskiej.

Niniejsza gwarancja nie wyłącza, nie ogranicza ani nie zawiesza uprawnień Kupującego wynikających z niezgodności z umową.

WAŻNE: TWÓJ RACHUNEK STANOWI CZĘŚĆ GWARANCJI, NALEŻY GO PRZECHOWAĆ I PRZEDSTAWIĆ W RAZIE REKLAMACJI.

Deklaracja EEC

Firma Geemarc Telecom SA deklaruje, że niniejszy wyrób zgodny jest ściśle z wymaganiami i odpowiednimi warunkami dyrektywy 1999/5/EEC

- Radio and Telecommunications Terminal Equipment, artykuł 3, paragraf 1a, 1b oraz paragraf 2.

Deklarację zgodności można sprawdzić na stronie www.geemarc.com



Głośne słuchanie przez dłuższy okres czasu może uszkodzić słuch.

To urządzenie jest zgodne z wymaganiami Industry Canada Licence-exempt RSSs. Urządzenie działa po spełnieniu następujących warunków: (1) to urządzenie nie powoduje żadnych szkodliwych zakłóceń, oraz (2) to urządzenie musi akceptować różne zakłócenia, nawet te, które mogą powodować niepożądane działanie urządzenia.

Zgodność z FCC

To urządzenie jest zgodne z punktem 15 wymagań FCC. Urządzenie działa po spełnieniu następujących warunków: (1) to urządzenie nie powoduje żadnych szkodliwych zakłóceń, oraz (2) to urządzenie musi akceptować różne zakłócenia, nawet te, które mogą powodować niepożądane działanie urządzenia.

Ostrzeżenie: Zmiany lub modyfikacje urządzenia niezatwierdzone przez jednostkę odpowiedzialną za zgodność mogą unieważnić użytkownikowi pozwolenie na korzystanie z urządzenia.

Uwaga: Urządzenie zostało przetestowane i spełnia limity urządzeń cyfrowych klasy B, zgodnie z punktem 15 wymagań FCC. Normy te zapewniają odpowiednią ochronę przed szkodliwymi zakłóceniami w mieszkaniu. Urządzenie to generuje i emituje częstotliwości radiowe, i, jeśli jest nieodpowiednio zainstalowane i używane niezgodnie z instrukcją, może powodować zakłócenia w komunikacji radiowej.

Nie ma jednak gwarancji, że zakłócenia nie pojawią się w specyficznych warunkach. Jeśli urządzenie powoduje zakłócenia w odbiorze sygnału radiowego lub telewizyjnego, co można sprawdzić wyłączając i włączając urządzenie, użytkownik może poprawić jakość przez:

- przekierowanie lub zmianę miejsca położenia anteny odbiorczej.
- zwiększenie przerwy pomiędzy urządzeniem a odbiornikiem.
- podłączenie urządzeń do obwodu, w którym nie jest podłączony odbiornik.
- poprosić o poradę eksperta od telewizji lub dostawcę urządzeń.

Informacje o utylizacji

Utylizacja starego sprzętu elektrycznego i elektronicznego (dotyczy Unii Europejskiej i innych krajów europejskich z wydzielonymi systemami zbierania odpadów)

Symbol przekreślonego pojemnika na odpady oznacza, że produkt ten nie może być utylizowany w sposób, jak zwykle domowe odpady. Wszystkie stare i nieużywane urządzenia należy zutylizować w miejscach przeznaczonych na odpady elektroniczne i elektryczne.

Przestrzegając zasad właściwej utylizacji sprzętu dbasz o zdrowie i chronisz środowisko naturalne.

Aby uzyskać więcej szczegółowych informacji na temat recyklingu tego produktu, należy skontaktować się z lokalnym dostawcą usług utylizacji odpadów lub sklepem, w którym produkt został zakupiony.

Wszystkie elektryczne oraz elektroniczne zużyte urządzenia, włączając baterie muszą być utylizowane zgodnie z obowiązującym prawem, w oddzielnych, specjalnie do tego przeznaczonych miejscach, wyznaczonych przez lokalne władze.

CAN ICES-3(B)/NMB-3(B)





UGCL7400BT_V1.1

geemarc™ United Kingdom
Telecom SA

5 Swallow Court
Swallowfields
Welwyn Garden City
Hertfordshire, AL7 1SB
For product support:
01707 384438
www.geemarc.com

geemarc™ FRANCE
Telecom SA

Parc de l'Etoile
2 rue Galilée
59791 GRANDE-SYNTHE Cedex
Tél.service après vente :
03 28 58 75 99
www.geemarc.com

SonicAlert United States

1050 East Maple Rd.
Troy, MI 48083
Sales: 248-577-5400
Fax: 248-577-5433
Customer Service & Warranty:
1-888-864-2446
www.sonicalert.com