

- 
- NÁVOD K OBSLUZE
 - KEZELÉSI ÉS ÜZEMBE HELYZÉSI ÚTMUTATÓ
 - NÁVOD NA OBSLUHU
 - BEDIENUNGSANLEITUNG
 - INSTRUCTIONS FOR USE
 - GUIDE D'UTILISATION
 - GUIDA D'INSTALLAZIONE E DI UTILIZZO
 - РУКОВОДСТВО ПО ЭКСПЛУАТАЦИИ

FAGOR



CS Strana 3

Vzhledem k tomu, že neustále zlepšujeme naše výrobky, vyhrazujeme si právo provádět na nich změny vedoucí ke zvýšení jejich technických a funkčních vlastností.

Důležité:

Před prvním uvedením vašeho přístroje do provozu si pečlivě přečtěte tento návod k instalaci a k použití pro rychlejší seznámení se s jeho funkcemi.

HU Oldal 11

Termékeink állandó fejlesztése érdekében, fenntartjuk a jogot, hogy a fejlődéshez kapcsolódó technikai, működési vagy esztétikai jellemzőket megváltoztassuk.

Fontos:

Mielőtt használná a mosógépet, fi gyelmesen olvassa el ezt az üzembehelyezési és használati utasítást. Így gyorsabban megismeri a gép működését.

SK Strana 19

Z dôvodu neustáleho vylepšovania našich produktov je právo na zmenu technických parametrov, funkcií a vzhľadu vyhraden.

Varovanie:

Pred inštaláciou a používaním zariadenia si pozorne prečítajte tento návod na inštaláciu a obsluhu, čo vám umožní rýchlo sa zoznámiť s jej obsluhou.

DE Seite 27

Da wir unsere Produkte ständig verbessern möchten, behalten wir uns das Recht vor, ihre technischen, funktionellen und ästhetischen Merkmale zu verändern, damit sie mit der technischen Weiterentwicklung Schritt halten.

Wichtig:

Bitte lesen Sie vor der Inbetriebnahme des Gerätes diese Einbau- und Gebrauchsanleitung aufmerksam durch, damit Sie sich sehr rasch mit seinem Betrieb vertraut machen können.

EN Page 35

As part of our commitment to constantly improving our products, we reserve the right to make changes to them based on technical advances to their technical and functional features and appearance.

Warning:

Before installing and using your appliance, please carefully read this Guide to Installation and Use, which will allow you to quickly familiarise yourself with its operation.

FR Página 43

Dans le souci d'une amélioration constante de nos produits, nous nous réservons le droit d'apporter à leurs caractéristiques techniques, fonctionnelles ou esthétiques toutes modifications liées à leur évolution.

Important:

Avant de mettre votre appareil en route, veuillez lire attentivement ce guide d'installation et d'utilisation afin de vous familiariser plus rapidement avec son fonctionnement.

IT Pagina 51

Con il costante scrupolo di migliorare i nostri prodotti, ci riserviamo il diritto di apportare modifiche alle loro caratteristiche tecniche, funzionali o estetiche, parallelamente all'evoluzione tecnica.

Importante:

Prima di avviare l'apparecchio, leggere attentamente questa guida d'installazione e di utilizzo al fine di conoscerne rapidamente il funzionamento.

RU Стр. 59

В целях постоянного совершенствования наших изделий мы оставляем за собой право вносить любые изменения в характеристики изделий и в их функциональные или эстетические свойства.

Внимание:

Прежде чем включить Ваше устройство, внимательно прочитайте данное руководство по установке и эксплуатации изделия для быстрого ознакомления с его работой..

Энергетическая эффективность

Стиральная машина

Изготовитель

Модель

Низкий расход электроэнергии

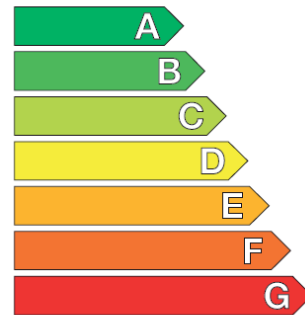

Высокий расход электроэнергии

Потребление электроэнергии, кВтч/цикл стирки

(исходя из результатов нормоконтроля для программы «Хлопок при 60°C»)

Фактический расход электроэнергии зависит от способа использования прибора

Класс качества стирки

A: макс. качество G: мин. качество

Класс качества отжима

A: макс. качество G: мин. качество

Макс. частота вращения центрифуги (об/мин)

Номин. загрузка (хлопок), кг

Расход воды за цикл, л

Корректированный уровень звуковой мощности, дБА Стирка Отжим

• OBSAH

	Strana	Strana	
Demontáž přepravních pojistek	4	Programování	6
Manipulace s pračkou	4	Podrobný popis programů a opcí	7
Přívod studené vody	4	Změna pracího programu	8
Vypouštění odpadní vody	4	Automatické pojistky	8
Zapojení pračky do elektrické sítě	5	Údržba pračky	9
Ustavení pračky	5	Čištění filtru čerpadla	9
Vložení prádla do bubny	5	Možné závady	10
Dávkování pracích prostředků	5	Hlášení závad pomocí displeje	10

• BEZPEČNOSTNÍ PŘEDPISY

⚠ Důležité upozornění:

Tento spotřebič je určen výhradně k používání v domácnostech a byl vyvinut k praní, máchání a odstředování textilií, jež je možno prát v pračce.

Dodržujte, prosím, níže uvedené pokyny. Naše společnost nenese žádnou zodpovědnost ani jakékoliv záruky za hmotné škody či újmy na zdraví způsobené v důsledku nedodržení těchto pokynů.

— Při používání spotřebiče dodržujte pokyny uvedené v návodu k použití, abyste zabránili poškození prádla a pračky. Používejte pouze prací a čisticí prostředky vhodné k používání v pračkách určených k provozu v domácnostech.

— Použijete-li před vlastním praním odstraňovač skvrn, rozpouštědla a obecně pak jakákoliv hořlavá čisticí nebo silně výbušná čisticí prostředky, nevkládejte takto ošetřené prádlo ihned do pračky.

Rovněž nedoporučujeme používat v blízkosti pračky a obecně pak v blízkosti elektrospotřebičů ve špatně větrané místnosti rozpouštědla či přípravky ve spreji (nebezpečí požáru a výbuchu).

— Pokud se na spotřebiči vyskytnou závady, které nebudete schopni opravit pomocí nápravných opatření uvedených v tomto návodu (viz. kapitola „MOŽNÉ ZÁVADY“), zavolejte kvalifikovaného opraváře.

— Pokud jste museli pračku otevřít v průběhu pracího cyklu (např. abyste přidali, nebo odebrali prádlo), potom v závislosti na fázi, v níž se právě nachází prací program (především pak v etapě praní), dávejte pozor na vnitřní teplotu pračky, která může být velmi vysoká (nebezpečí vážných opaření).

— Při jakékoliv další instalaci připojte pračku k přívodu vody pomocí nové hadice, stará hadice nesmí být znovu použita.

— Nenechte děti, aby si s pračkou hrály, a držte v dostatečné vzdálenosti domácí zvířata.

— Staré spotřebiče musí být ihned uvedeny mimo provoz. Odpojte napájecí kabel a uřízněte jej těsně u spotřebiče. Uzavřete přívod vody a sundejte hadici. Uvedte zavírání dvířek mimo provoz.

— Při nebezpečí zamrznutí odpojte přívodní hadici vody a vypusťte vodu, která by mohla přetrvávat ve vypouštěcí hadici, tak, že hadici umístíte co nejnižší do odpadové nádoby.

• ÚSPORA ENERGIE

— Předprací cyklus naprogramujte pouze v případech, kdy je to nezbytné nutné, například při praní silně znečištěných sportovních či pracovních oděvů, apod.

— Při praní málo či středně zašpiněného prádla použijte prací program určený k praní při nízké teplotě, který naprosto postačí k dokonalému vyprání.

— K vyprání málo zašpiněného prádla zvolte krátký prací cyklus (program „Rychlý prací cyklus“, „Expresní prací cyklus“ nebo „Flash“ (v závislosti na modelu pračky).

— Prací prostředek dávkujte v závislosti na tvrdosti vody, stupni znečištění a dávkování prádla, dodržujte pokyny uvedené na obalech pracích prostředků

• OCHRANA ŽIVOTNÍHO PROSTŘEDÍ

Obalové materiály tohoto přístroje jsou recyklovatelné. Zúčastněte se jejich recyklace a vyhoďte je do komunálních kontejnerů určených k tomuto účelu, čímž přispějete k ochraně životního prostředí.



Váš přístroj obsahuje také četné recyklovatelné materiály. Je tedy označen tímto logem, které Vám sděluje, že opotřebené přístroje se nemají směřovat s jinými odpady. Recyklace přístrojů, kterou

zajišťuje výrobce, se provádí za nejlepších podmínek podle evropské směrnice 2002/96/ES o odpadních elektrických a elektronických přístrojích. Kontaktujte radnici ve Vaší obci nebo prodejce, aby Vám oznámili sběrná místa opotřebených přístrojů nejbližší Vašemu bydlišti. Děkujeme Vám za spolupráci při ochraně životního prostředí.

• POPIS PRAČKY

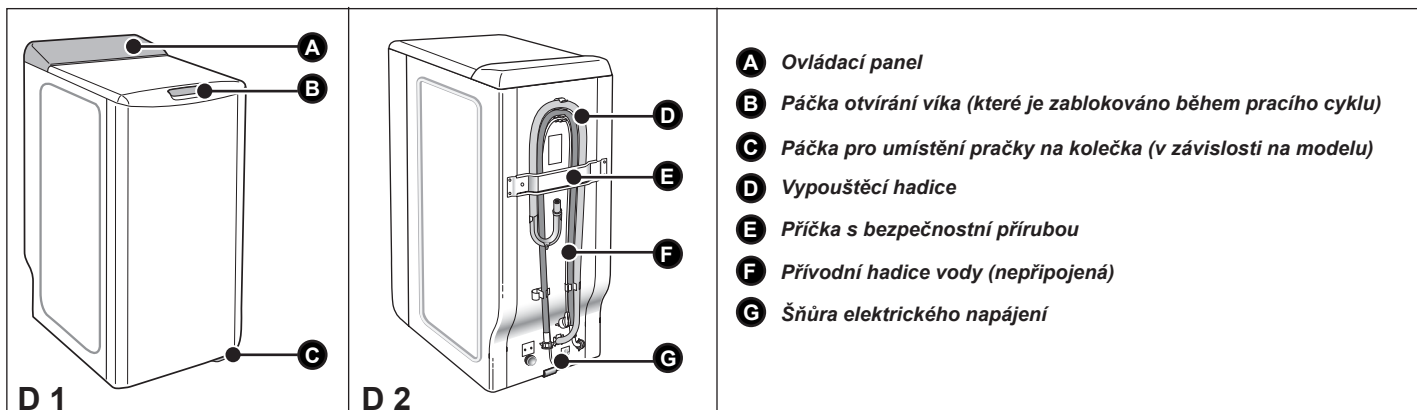

• DEMONTÁŽ PŘEPRAVNÍCH POJISTEK

⚠ Důležité upozornění:
Než začnete pračku používat, proveďte níže uvedené operace.
 Tyto úkony spočívají ve vyjmutí všech dílů, které slouží k znehybnění bubnu zařízení během přepravy.

Tyto úkony jsou nezbytné k dobrému fungování zařízení a provozu v souladu s bezpečnostními normami.

Pokud tyto úkony nebyly provedeny v jejich úplnosti, tak může dojít k vážným poruchám na vaší pračce.

- Vyjměte pračku z jejího uložení (**zkontrolujte zda podložka A pro podepření motoru nezůstala vzpříčena pod pračkou**) (Obrázek D3)
- Šroubovákem vymontujte 4 šrouby **B** (Obrázek D4)
- Demontujte příčník **C** povolením 2 šroubů viz. **D** (Obrázek D5) pomocí klíče 10 nebo 13 mm (podle modelu) (ujistěte se, že jste zároveň s příčníkem vyjmuli i dvě plastové podložky).
- Namontujte šrouby **B** do jejich původních umístění.

⚡ Upozornění:
Uzavřete bezpodmínečně oba otvory pomocí dvou dodaných zátek E předurčených k tomuto účelu (naleznete je v sáčku s příslušenstvím) (Obrázek D6)

— Vyjměte aretační vložku bubnu (Obrázek D7).

Postupujte následujícím způsobem:

- uvolněte dvířka bubnu zablokované v dolní poloze, přičemž zároveň stiskněte obě příčky
- odmontujte aretační vložku **F**
- odmontujte aretační vložku **G**
- uvolněte dvířka bubnu zablokované v dolní poloze, přičemž zároveň stiskněte obě příčky.

⚡ Upozornění:
Demontujte svěrné kroužky držáku hadic H a bezpodmínečně uzavřete otvory zátkami I (naleznete je v sáčku s příslušenstvím) (Obrázek D8).

🔍 Rada:
Doporučujeme vám, abyste si uschovali veškeré díly sloužící k znehybnění, protože je budete potřebovat při případné přepravě zařízení.

🔍 Informace:
Před expedicí bylo zařízení pečlivě zkontrolováno. Je tedy možné, že naleznete zbytky vody v bubnu či ostatních částech zařízení.

• MANIPULACE S PRAČKOU

• Umístění na transportní kolečka:

Jestliže je Vaše pračka vybavena sklopnými kolečky, můžete ji snadno přemísťovat.

Pro vysunutí koleček posuňte páku umístěnou ve spodní části zařízení z pravé na levou stranu (Obrázek D9).

⚠ Důležité upozornění:
Během provozu nesmí pračka stát na předních kolečkách: před spuštěním je nezapomeňte zasunout do původní polohy.

• PŘIPOJENÍ PRAČKY K PŘÍVODU STUDENÉ VODY

Připojte přívodní hadici (Obrázek D10):

- z jedné strany k přípojce umístěné na zadní straně pračky
- z druhé strany na kohoutek se závitem Ø 20x27 (3/4).

Jestliže používáte samovrtný kohoutek, otvor musí mít průměr alespoň 6 mm.

Přívod vody:

- Minimální tlak vody: 0,1 MPA nebo 1 baru
- Maximální tlak vody: 1 MPA nebo 10 barů.

• Výměna hadice přívodu vody

Během výměny dbejte na správné utažení a přítomnost těsnění na obou koncích.

• VYPOUŠTĚNÍ ODPADNÍ VODY

Namontujte na konec hadice vypouštění vody háček dodaný s pračkou a připojte ji (Obrázek D11):

- buď provizorním způsobem do umyvadla nebo do vany
- nebo permanentním způsobem do odpadu.

Pokud není odpad vybaven odvětraným sifonem, dbejte na to, aby připojení nebylo těsné. Z důvodu zabránění jakémukoli úniku vody vám důrazně doporučujeme nechat mezi ústím odpadu a vypouštěcí hadicí vzduchovou mezeru.

V každém případě musí být vývod vypouštění hadice v rozmezí 90 až 65 cm od základny pračky.

⚠ Důležité upozornění:
Dbejte, aby byla hadice správně přichycena, abyste zabránili jakémukoli úniku vody při ždímání.

Je možné vypustit vodu na zem za podmínky vyvedení hadice ve výšce mezi 90 až 65 cm od základny pračky (Obrázek D12).

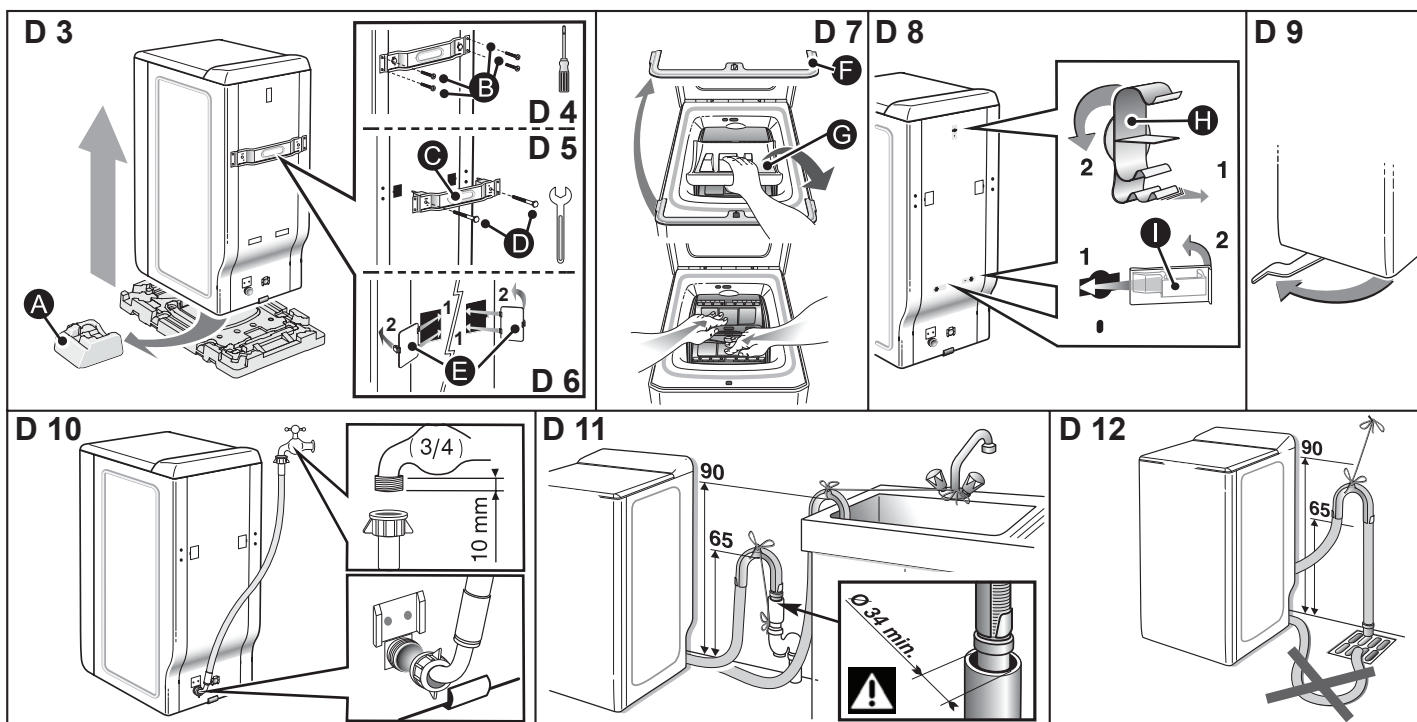

• ELEKTRICKÉ NAPÁJENÍ

⚠ Důležité upozornění:
Pro vaši bezpečnost je nutné, aby byla pračka zapojena v souladu s následujícími údaji.

— Před připojením přístroje musíte zkontrolovat, zda jsou elektrické charakteristiky kompatibilní s charakteristikami rozvodu (viz údaje na typovém štítku, připevněném na zadní straně přístroje).

— Elektrická instalace musí být souladu s platnými normami a předpisy elektrických úřadů příslušné země, především pro uzemnění a umístění v umývárně.

Naše společnost nenesе žádnou zodpovědnost za závady a škody způsobené v důsledku špatné elektrické instalace.

🔍 Rada:
Doporučení k elektrické instalaci.

— Nikdy nepoužívejte prodlužovací šňůru, redukci nebo rozdvojku.

— Nikdy neodpojujte uzemnění.

— Zásuvka musí být snadno dostupná avšak z dosahu dětí.

V případě nejasností se obraťte na elektrikáře.

⚠ Důležité upozornění:
Toto zařízení odpovídá evropským směrnicím 2006/95/CE (směrnice o nízkém napětí) a 2004/108/CE (elektromagnetická kompatibilita).

• USTAVENÍ PRAČKY

⚠ Důležité upozornění:
Pokud umístíte zařízení vedle jiného přístroje nebo nábytku, doporučujeme vám, abyste vždy ponechali vzduchovou mezeru umožňující lepší cirkulaci vzduchu.

🔍 Rada:
Vyvarujte se důsledně:

— umístění zařízení ve vlhké a špatně větrané místnosti.

— umístění zařízení v prostředí, kde by mohlo být vystaveno proudům tekoucí.

— umístění zařízení na podlahu s kobercem.

Vždy se snažte zajistit všemi prostředky cirkulaci vzduchu okolo základny zařízení k zajištění dobrého chlazení vnitřních komponentů.

• Vyvážení pračky:

Zkontrolujte pomocí vodováhy rovnost podlahy: Maximální povolená odchylka je 2°, což znamená 1 cm výškového rozdílu na šířku a 1,5 cm na délku pračky.

• Seřízení nastavitelných nožiček

Některé pračky jsou vybaveny dvěma nastavitelnými nožičkami, které jsou umístěny na přední straně pračky. Jejich úlohou je vyrovnávat nerovnosti podlahy. Pro ustavení pračky do vodorovné polohy a seřízení stability spotřebiče postupujte následujícím způsobem:

— ustavte pračku na kolečka (nebo ji sklopte lehce dozadu, pokud není vybavena zatažitelnými kolečky)

— v závislosti na povrchu podlahy povolujte či utahujte příslušnou(é) nožičku(y), abyste nastavili její(jejich) výšku (Obrázek D13).

— postavte pračku zpět na nožičky a zkontrolujte její stabilitu.

• SYMBOLY PRO PRANÍ, ČIŠTĚNÍ A ŽEHLENÍ TEXTILÍ

— **Praní** : nikdy nepřekračujte uvedené teploty

— **Možné ošetření studeným roztokem chlóru:** 

— **Žehlení:** při nízké teplotě  při střední teplotě  při vysoké teplotě 

— **Chemické čištění:** minerálním benzínem  tetrachlórétylenem 

všemi typy rozpouštědel 

— **Poznámka:** škrtnutý symbol znamená zákaz   

• VLOŽENÍ PRÁDLA DO BUBNU

Postupujte následujícím způsobem:

• Otevření pračky

— Zkontrolujte, zda je volič nastavení programů v poloze «».

— Podle modelu buď zvednete kliku nebo stisknete tlačítko umístěné na přední straně zařízení. Víko se otevře.

— Otevřete buben stisknutím tlačítka umístěného na předních dvířkách.

• Vložení prádla

Pro optimální výkon praní umístěte prádlo, které jste předtím roztrídili a protřepali, do bubnu. Neskládejte jej a pravidelně jej rozložte. Smíchejte větší a menší oděvy k dosažení optimálního vyždímání bez tvorby uzlů.

• Uzavření bubnu

Ujistěte se o dobrém uzavření bubnu.

⚠ Důležité upozornění:
Zkontrolujte, zda jsou viditelné tří háčky a okraj tlačítka.

• DÁVKOVÁNÍ PRACÍHO PROSTŘEDKU

⚠ Důležité upozornění:
(Obrázek D14)

— **Příhrádka pro „PRANÍ“** může obsahovat prášky a tekutiny, avšak nepoužívejte tekutý prací prostředek pro programy S přepráním a/nebo SE „zpožděným spouštěním“ (podle modelu).

— **Koncentrovanou aviváž ředte teplou vodou.**

— **Koncentrovaný chlór musí být bezpodmínečně rozpuštěn.**

— **Ke správnému naplnění příhrádek úplně vysuňte zásobník.**

— **Nepřilíte zásobník nad riziko MAX.**

• Dávkování pracích prostředků

Množství pracího prostředku závisí na tvrdosti vody, stupni znečištění prádla a jeho množství.

Řiďte se vždy předepsaným dávkováním uvedeným na obalu pracího prostředku.

Pozor: Doporučení výrobců pracích prostředků odpovídají většinou maximálnímu naplnění bubnu. Upravte množství pracího prostředku v závislosti na hmotnosti vloženého prádla.





Tato doporučení vám umožní vyhnout se zbytečně vysokému dávkování, které může způsobit zvýšené zpěnění. Zvýšené pění může snížit výkon pračky, prodloužit dobu praní a zvýšit spotřebu vody.

• Prací prostředky pro vlnu a jemné prádlo

Pro praní těchto textilií je doporučeno používat prostředky k tomu určené (vyhněte se potřísnění bubnu těmito pracími prostředky, protože některé z nich jsou korozivní).

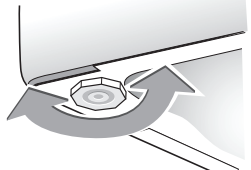
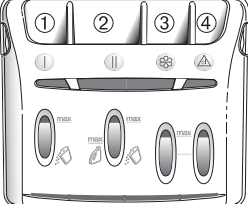
• Před prvním praním

Před prvním praním vám doporučujeme provést jeden cyklus praní „BAVLNA 90° bez přeprání“ a bez prádla s použitím 1/2 dávky pracího prostředku. Toto je nutné k eliminaci pozůstatků prostředků použitých při zkušebním provozu.

 <p>D 13</p>	 <p>D 14</p>	<p>① Příhrádka pro přeprání (prášek)</p> <p>② Příhrádka pro praní (prášek nebo tekutina)</p> <p>③  Aviváž</p> <p>④  Chlór</p> <p> : PRÁŠKOVÝ PRACÍ PROSTŘEDEK</p> <p> : TEKUTÝ PRACÍ TEKUTÝ PRACÍ</p>
--	--	--

• PROGRAMOVÁNÍ

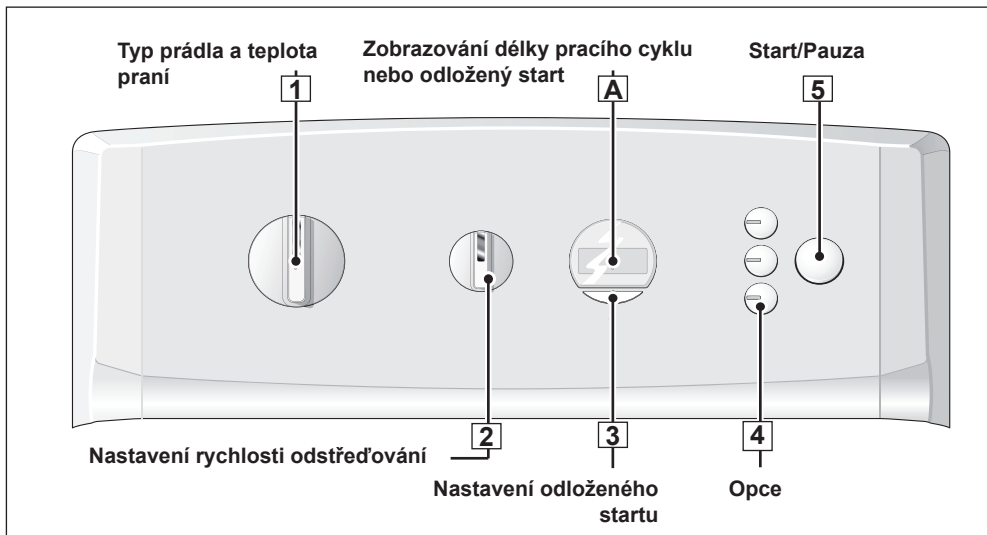

Informace:

Všechna tlačítka jsou citlivá a reagují na dotyk, to znamená, že nezůstávají stisknutá. Tlačítko « start/pauza » nemůže zrušit nastavený program.



Důležité upozornění:

Před spuštěním pračky zkontrolujte, zda je elektrická šňůra zapojena do sítě a zda je otevřený kohoutek přívodu vody. Rovněž zkontrolujte, zda jsou dvířka bubny dobře zavřena a zda jste dobře zavřeli kryt pračky. Ve fázi „Konec cyklu“ umožní jakékoliv stisknutí či otočení ovládacích prvků (ovladačů či tlačítek) návrat do režimu „Programování“. Z bezpečnostních důvodů doporučujeme po ukončení cyklu vytáhnout elektrickou šňůru ze zásuvky a zavřít přírodní kohout vody.

• Programování pracího cyklu:

— Ovladačem **1** zvolte program a teplotu praní, které nejvíce vyhovují typu praného prádla.

Poznámka: Otočením ovladače do jiné polohy než «U» uvedete pračku pod napětí.

Zobrazování informací a poloha voličů

Na displeji se zobrazuje délka nastaveného programu například:

1:50

— Ovladačem **2** zvolte (v závislosti na modelu pračky)

- buď rychlost odstředivání, která vyhovuje typu praného prádla

U programů «Syntetika», «Vlna/Jemné prádlo» a «Ruční praní» se rychlost odstředivání snižuje automaticky.

- nebo odkapání vody

Prací cyklus bude ukončen šetrným odstředěním při rychlosti 100 ot/min.

- nebo zastavení cyklu s plnou vanou.

Pračka se před posledním odstředěním vypne s vanou plnou vody.

Ovladač **2** je nastaven například

- v poloze «800»

- v poloze «100»

- v poloze

— Pomocí tlačítek **4** zvolte či nezvolte opce.

Kontrolka(y) zvolené(ých) opce(i) svítí

— Nastavte okamžitý start stisknutím tlačítka «start/pauza» **5**.

Na displeji **A** se zobrazuje odpočítávání času zbývajícího do konce cyklu (oba body blikají po celou dobu trvání cyklu)

— ...mimo jiné lze odložit start praní stisknutím příslušného tlačítka **3**. Nastavte čas, po kterém spotřebič zahájí zvolený prací program.

4:02

• Přidání nebo odebrání kusu prádla během cyklu (nelze během ždímání):

— Stiskněte tlačítko «strt/pauza» **5** pro přerušení cyklu.

— Přidejte nebo odeberte kus prádla*.

(*) Doba nutná k odblokování víka závisí na teplotě uvnitř pračky a z bezpečnostních důvodů může trvat až několik minut v případě praní na teplotu vyšší než 40°C.

— Stiskněte tlačítko «strt/pauza» **5** pro opětovné spuštění cyklu

Poznámka: Pokud jste zvolili odložený start, můžete během etapy předcházející spuštění pracího cyklu kdykoliv otevřít buben pračky, aniž by bylo třeba přerušit a znovu nastavit prací cyklus.

Odpočítávání času na displeji **A** je zastaveno (zobrazený čas bliká)

1:35

Opětovné spuštění odpočítávání na displeji **A** (bliká pouze dvoječka)

1:34

• Zrušení kroku během programování, praní nebo během přerušení:

Nastavte volič **1** do polohy «U».

Tento úkon lze provést kdykoli během cyklu nebo během programování i během přerušení.

Poznámka:

- V každém případě musíte po zrušení znovu naprogramovat celý cyklus od začátku.

- Pokud jste zrušení provedli v průběhu praní, nezapomeňte v případě potřeby vypustit vodu.

Volič **1** nastaven na «U»
Všechny kontrolky a displej jsou zhasnuté

• Konec cyklu:

Poznámka: Po odstředění se u některých modelů buben pračky automaticky ustaví dvířka nahore pro snadnější přístup k prádlu. Tato operace trvá maximálně 3 minuty.

— Potom se na displeji **A** zobrazí symbol «-0-», což znamená konec cyklu.

Nastavte volič **1** do polohy «U».

Od této chvíle můžete otevřít dvířka bubny a vyndat prádlo z pračky.

- 0 -

Pro upřesnění jednotlivých funkcí přejděte ke kapitole „PODROBNÝ POPIS PROGRAMŮ“ nebo „PODROBNÝ POPIS OPCÍ“.

Informace:
Při výpadku dodávek elektrického proudu a po jejich obnovení bude prací cyklus automaticky pokračovat tam, kde byl přerušen.

• **Zachování výkonu a užitečných vlastností pračky (údržba filtru čerpadla):**

Je třeba pravidelně čistit filtr vypouštěcího čerpadla (viz postup popsáný v kapitole: „ČIŠTĚNÍ FILTRU ČERPADLA“).

Důležité upozornění:
Pokud nebudete filtr čerpadla pravidelně čistit, hrozí zhoršení výkonu pračky.

• **PŘÍKLADY PROGRAMŮ**

Abyste zvolili nejvhodnější program pro daný typ prádla, řiďte se pokyny uvedenými na štítcích přišitých na většině druhů textilu.

Tabulka programů							«100»	
Druh textilu		Teplota (°C)	Max.náplň (kg)	Zkrácení délky práce spotřebiče	Proti mačkání	Máchání navíc	Odkapávání	Zastavení s plnou vanou
	BAVLNA	* - 90	5.0	•	•	•	•	•
	SYNTETIKA	* - 60	2.5	•	•	•	•	•
	PŘEDPÍRÁNÍ	40	5.0	•	•	•	•	•
	JEMNÉ PRÁDLO / VLNA	* - 30	1.5			•	•	•
Speciální programy								
	OptiA 45 min	40	3.0			•	•	•
	Rychlý 30 min (Flash 30 min)	40	2.5				•	•
	Ruční praní	*	1.0			•	•	•
Zvláštní programy								
	Máchání	-	-				•	•
	Odstředění	-	-				•	

• : tyto funkce mohou být používány samotné nebo kumulované – nelogické kombinace nejsou možné.

• **TESTY PROGRAMŮ PROVEDENY SHODNĚ S EVROPSKOU DIREKTIVOU (EU) N° 1061/2010**

- Standardní program bavlna 60°C: bavlna 60°C – bez funkce – maximální odstředování
- Standardní program bavlna 40°C: bavlna 40°C – bez funkce – maximální odstředování.

• **PODROBNÝ POPIS PROGRAMŮ**

Hlavní programy, které využívá tato pračka jsou:

• **BAVLNA**

Důležité upozornění: Pro dávku prádla z bílé nebo barevné BAVLNY.

Důležité upozornění:
Jestliže perete barevné prádlo, nepřekračujte maximální teplotu 60°C.

Poznámka: V prvních minutách tohoto programu pračka automaticky vyhodnotí vloženou náplň prádla. Následně přizpůsobí spotřebu vody a trvání programu pro dokonalé vyprání.

• **SYNTETIKA**

Pro dávku prádla, kterou tvoří JEMNÉ BAREVNÉ PRÁDLO, TEXTIL Z ODOLNÝCH SYNTETICKÝCH nebo SMĚSOVÝCH VLÁKEN.

• **PŘEDPÍRÁNÍ**

Speciálně vyvinuto pro znečištěné prádlo (bláto, krev...)
První fázi za tepla při 30°C předchází specifické promíslení za studena. Toto promíchání za studena umožní před zahřátím odstranit částice znečišťující prádlo.

Důležité upozornění:
Je nezbytné vložit detergent „I“ přípravek do zásobníku na prací přípravky.

• **JEMNÉ PRÁDLO / VLNA**

Pro náplň zprádla, které je tvořeno ze ZÁCLONOVINY, JEMNÉHO TEXTILU, JEMNÉHO PRÁDLA nebo VLNY «PRO PRANÍ V PRAČCE».

Poznámka: Program se slabým mechanickým účinkem a jemným ždímáním přizpůsobeným druhu tohoto textilu.

• **OptiA 45 min**

Tento program umožňuje vyprat na 40°C za přesně 45 minut obvyklou várku 3 kg bavlněného a smíšeného prádla, přičemž zaručuje dokonalý výsledek při maximální úspoře energie.

• **Rychlý 30 min (Flash 30 min)**

Tento program umožňuje ochladit málo znečištěné prádlo o 2,5 kg složené z BAVLNY, BÍLÉHO, BAREVNÉHO nebo ODOLNÉHO SYNTETICKÉHO VLÁKNA.

Délka trvání je 30 minut. V tomto programu je teplota praní automaticky programována na 40°C.

Důležité upozornění:
U tohoto programu musí být dávky pracích prostředků sníženy na polovinu.

• **Ruční praní**

Pro náplň z prádla, které je tvořeno z HEDVÁBÍ nebo ze ZVLÁŠŤ JEMNÉHO TEXTILU.

Poznámka: Program s velmi slabým mechanickým účinkem, který nezahrnuje doplňkové ždímání během máchání.

Cyklus končí velmi jemným mácháním, postupně navýšovaným a mezeným na 600 ot/min.

• **Máchání**

Oddělené máchání lze vybrat:
— buď ždímání s vyprázdněním
— nebo samotné vyprázdnění
— nebo vyprázdnění plného bubnu

• PODROBNÝ POPIS OPCÍ

• Odstředění

Umožňuje oddělené ždímání s vyprázdněním.



Důležité upozornění:

V případě «samotného máchání», po kterém následuje ždímání nebo jen «samotného máchání» dbejte na správný výběr ždímací rychlosti, přizpůsobené druhu prádla v pračce.

• Protimačkání

Díky této funkci je prádlo vypráno šetrně, se zachováním stejného výsledku praní. Aby bylo prádlo méně zmačkané, ždímání je nastaveno na nižší otáčky.

• Máchání navíc

«Speciální pro citlivou a alergickou pokožku». K pracímu cyklu přidává máchání navíc.

• Odkapání «100»

Vyberte si tuto funkci, pokud chcete nechat prádlo jednoduše odkapat. Pokud si naprogramujete «odkapávání», prací cyklus se ukončí jemným ždímáním při 100 ot./min.

• Zastavení pračky s plnou vanou

Tato funkce umožňuje vyjmout prádlo z pračky před započítáním fáze odstředování, nebo odložit start této etapy odstředování, což umožní, aby vyprané prádlo zůstalo ve vodě a nepomačkalo se.

Poznámka: Pokud se pračka zastaví s plnou vanou, na displeji  se střídavě zobrazují symboly:



Dále:

— Pokud chcete vypustit vodu s odstředěním, nastavte pomocí voliče

 rychlost odstředování odpovídající typu prádla.

Program se automaticky dokončí.



— pokud si přejete vypuštění vody s následným odstředěním prádla, zvolte pomocí voliče  funkci «odkapávání» (poloha «100»).

• Zkrácení délky práce spotřebiče

Tato funkce umožňuje zkrátit délku práce spotřebiče v rámci zvoleného pracího programu. Dostupné jsou dvě možnosti. Jedno stisknutí tlačítka zkrátí délku praní cca o 20%. Dvojitým stisknutím tlačítka zkrátí délku praní cca o 40% - tuto funkci doporučujeme při praní málo znečištěného prádla.

• Odložený start cyklu

Spuštění zvoleného programu můžete odložit o 1 až 19 hodin, a využít tak snížených tarifů mimo špičku, nebo ukončit cyklus ve zvolenou hodinu.

Pro odložení startu nastavte postupnými stisky tlačítka  čas, který má uplynout před spuštěním cyklu (nastavení se provádí po hodinách) a stiskněte tlačítka «start/pauza» .

Poznámka:

- I když jste po nastavení této opce zapoměli stisknout tlačítka «start/pauza» , pračka volbu po několika sekundách zaznamená.

- Čas zbývající do startu cyklu je odpočítáván nejprve po hodinách v intervalu 19 až 1 hodina.

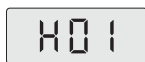

- Po uplynutí nastavené doby odložení startu cyklu se spustí nastavený program a na displeji se zobrazí čas nastaveného cyklu.

• ZMĚNA PRACÍHO PROGRAMU

• Během programování:

Než stisknete tlačítka «start/pauza» , lze provádět jakékoli změny pracího programu.

• Po spuštění cyklu:

Můžete měnit nastavení typu textilu (například přepnout z volby „BAVLNA“ na volbu „SYNTETIKA“, atp.). V takovémto případě zkontrolujte, zda dříve nastavené opce zůstaly aktivované.

Nově nastavenou volbu potvrďte stisknutím tlačítka «start/pauza» .

Pračka může případně odpustit část vody.

• Po celou dobu pracího cyklu:

V závislosti na modelu pračky je možno provést následující změny stisknutím tlačítka «start/pauza» :

— u nezměněného druhu textilu můžete změnit teplotu praní.

Poznámka: Pokud je teplota pracího cyklu vyšší než teplota, kterou jste nově zvolili, ohřívání vody se ihned vypne a cyklus pokračuje.

— V průběhu cyklu můžete kdykoliv změnit rychlost odstředování.

— Po celou dobu trvání cyklu můžete nastavit opci «odkapávání» a «zastavení s plnou vanou».

— Můžete aktivovat opci «Máchání navíc», a to až do začátku máchání.

— Po celou dobu trvání cyklu můžete deaktivovat všechny opce, pokud již neproběhly.



• Po dobu trvání odloženého cyklu:

— Všechny změny programu jsou zohledněny po dobu čekání na odložený start pracího cyklu.

— Po celou dobu čekání na odložený start můžete měnit dobu trvání opce «odložený start» a skutečný začátek pracího cyklu.

Poznámka:

- Po celou tuto dobu ruší nastavení nového času předchozí volbu. Pračka registruje nově nastavenou délku trvání odloženého startu, kterou jste navolili od posledního nastavení.

- Pokud chcete během této doby úplně zrušit «odložený start», zobrazte pomocí tlačítka «19h» . Stiskněte znovu toto tlačítka a potom krátce stiskněte tlačítka «start/pauza» .

Cyklus se ihned spustí.

- Pokud chcete zkrátit dobu čekání na «odložený start», postupujte stejným způsobem, ale nestiskněte tlačítka «start/pauza» .

Pračka je připravena pro nové nastavení.

• Na konci cyklu:

Pokud displej zobrazuje hlášení «-0-», můžete naprogramovat nový cyklus, aniž byste museli nastavit volič do polohy «U».

Stačí pouze otočit některým voličem nebo stisknout některé tlačítka.

Displej zobrazuje čas programu, který jste před tím nastavili.

Pračku je pak možno znovu naprogramovat.

• AUTOMATICKÉ BEZPEČNOTNÍ POJISTKY

• Bezpečnostní otevírání víka bubny:

Pokud začne cyklus praní, víko zařízení se uzamkne.

Pokud je cyklus praní ukončen nebo když má zařízení zastaveno přívod vody, víko se odemkne.

Když jste naprogramovali «odložený start», kryt není uzamčen během doby čekání na spuštění cyklu.

Jestliže si přejete otevřít kryt během cyklu, krátce stiskněte tlačítka  a počkejte nejméně 1 – 2 min, aby se odemklo jištění krytu.

Důležité upozornění:

V části cyklu, kdy si přejete otevřít kryt, může být tato prodleva i delší, protože je třeba přidat dobu chlazení.

Ve skutečnosti, aby se odemknula pojistka, nesmí během cyklu překročit vnitřní teplota v bubnu určitý práh, aby nedošlo k vážným popálením.

• Bezpečné množství vody:

Během fungování permanentní kontrola výšky hladiny vody zabrání jakémukoli případnému přetečení.

• Bezpečnost při ždímání:

Vaše pračka je vybavena bezpečnostním programem, který může omezit prováděné ždímání, jestliže je detekováno špatné rozložení prádla v bubnu.

V tomto případě vaše prádlo může být nedostatečně vyždímáno.

Rozmístěte proto prádlo stejnoměrně do bubnu a naprogramujte znovu ždímání.

• Jištění proti pění:

Vaše pračka zjistí přespříliš vysokou produkci pěny při ždímání. V této chvíli se pračka zastaví a vyprázdní se.

Dále se znovu spustí cyklus za přizpůsobení tempu ždímání a případnému přidání dalšího máchání.

• ČISTĚNÍ FILTRU ČERPADLA

Tento filtr zachycuje drobné předměty, které jste nedopatřením zanechali v prádle, a brání tomu, aby tyto předměty narušily funkci čerpadla.

Při jeho čištění postupujte následujícím způsobem:

— Otevřete dvířka bubny. Na dně bubny uvidíte plastový díl **A** (Obrázek D15).

— Uvolněte tento díl (Obrázek D16).

Za tímto účelem:

- Zasuňte do otvoru na díle **A** delší tyčku (například tužku nebo šroubovák)

- Na tyčku působte svislým tlakem, abyste díl **A** posunuli směrem vpravo a uvolnili jej z místa uložení.

— Vyměňte díl **A**.

— Otáčejte pomalu bubnem s otevřenými dvířky směrem k přednímu panelu pračky (Obrázek D17).

— Otvory, které se uvolnily po vyjmutí dílu **A**, Vám umožní přístup k filtru čerpadla **B**.

— Vyměňte filtr z prostoru, kde je uložen (Obrázek D17).

— Vyndejte drobné předměty, které se nacházejí uvnitř.

— Filtr propláchněte pod tekoucí vodou (Obrázek D18).

— Zkontrolujte, zda je filtr čistý, a nasadte jej zpět na místo tak, že jej dobře zatlačíte do jeho uložení.

— Nasadte díl **A** zpět na místo. Osadte jej pečlivě do otvorů na dně bubny a potom jej tlačte směrem vlevo, dokud dokonale nezapadne (Obrázek D19).

• ČISTĚNÍ PRAČKY

⚠ Důležité upozornění:

Pro čištění skříně pračky, ovládacího panelu a všech plastových dílů používejte pouze houbičku nebo hadřík namočený ve vodě a v tekutém čisticím prostředku.

V každém případě se vyvarujte:

— abrazivních prášků

— kovových nebo plastových drátěnek

— prostředků na bázi alkoholu (alkohol, rozpouštědla, atd.)

• ČISTĚNÍ VNITŘNÍCH DÍLŮ

K zajištění lepší hygieny vám doporučujeme:

— po ukončení praní ponechte víko nějakou dobu otevřené,

— přibližně každý měsíc vyčistit plastové a pryžové díly v okolí víka bubny pomocí prostředku s nízkým obsahem chlóru. K odstranění zbytků prostředků proveďte cyklus ždímání.

— provést alespoň jednou měsíčně cyklus praní na 90°C.

• ČIŠTĚNÍ ZÁSOBNÍKU NA PRACÍ PRAŠEK

Pravidelně čistěte zásobník pracího prášku následujícím způsobem:

— Stiskněte současně výstupky **C**, které se nacházejí po obou stranách zásobníku na dávkování pracího prášku, zásobník se tak uvolní z uložení (Obrázek D20).

— vyjměte odpadní potrubí **D** umístěné v zadní části zásobníku **E** a oddělte ho od krytu **F** (Obrázek D21)

— vše vypláchněte pod vodovodním kohoutkem (dbejte, abyste vysušili zbytky vlhkosti a vody ve vnitřku zásobníku)

— namontujte zpět všechny díly a dbejte na to, aby byl kryt správně umístěn na zásobníku, a namontujte je na jejich místo pod krytem pračky.

• PROVÁDĚNÍ PRAVIDELNÝCH KONTROL

Abyste zabránili vytopení, doporučujeme provádění pravidelné kontroly stavu hadice přívodu vody a vypouštěcí hadice. Pokud zjistíte sebemenší popraskání, okamžitě hadice nahraďte stejným typem hadic, které jsou k dostání přímo u prodejce nebo v jeho poprodejním servisu. Při provádění výměny hadice přívodu vody postupujte podle pokynů uvedených v kapitole „PŘÍVOD STUDENÉ VODY“.

• VÝMĚNA ŠŤŮRY ELEKTRICKÉHO NAPÁJENÍ

⚡ Důležité upozornění:

Z důvodu Vaší bezpečnosti musí být výměna šňůry elektrického napájení nebo elektrické skříně a její šňůry (v závislosti na modelu pračky) prováděna poprodejním servisem výrobce nebo kvalifikovaným odborníkem.

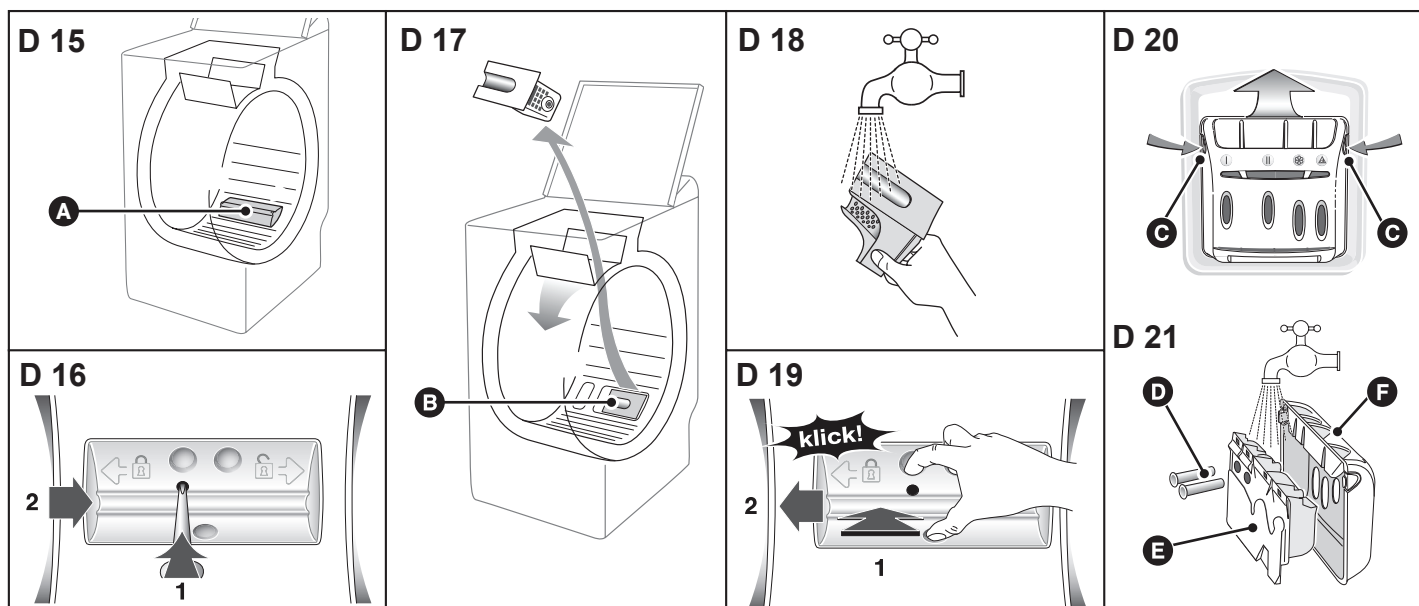

• MOŽNÉ ZÁVADY

• Cyklus praní se nespouští

- Zapomněli jste stisknout tlačítko «start/pauza» |▷|5|.
- Do pračky nejde el. proud:
 - zkontrolujte správné zapojení přívodního el. kabelu
 - zkontrolujte jistič, pojistky
 - Kohout přívodu vody je uzavřen.
- Kryt pračky je špatně uzavřen.

• V okolí pračky se objevují louže vody

⚡ Upozornění:
Ze všeho nejdříve vypněte zařízení ze zásuvky, vypněte jistič a zavřete přívod vody.

Během provozu pračky nepřetržitá kontrola hladiny brání vodě v přetečení. Když voda přesto vyteče z pračky, může to být způsobeno:

- špatným umístěním vypouštěcí hubice na vypouštěcím potrubí
- spojka přívodní hadice vody k pračce a ke kohoutu není těsná:
 - zkontrolujte těsnění a dotažení spojek.

• Silné vibrace při ždímání

- z pračky nebyly správně odstraněny přírůby:
 - zkontrolujte, zda všechny podložky pro přepravu byly odstraněny (viz kapitola «DEMONTÁŽ PŘEPRAVNÍCH POJISTEK»).
- pračka není na rovné podložce v horizontální poloze
- pračka je položena na dvou «předních» kolech (podle modelu):
 - Reset your machine on its feet by pushing the castor engagement lever to the right.

• Prádlo není vyždímané nebo je vyždímané nedostatečně

Vybrali jste program bez ždímání ,např. «Odkapávání».

- Jištění ždímání zjistilo špatné rozložení prádla v bubnu:
 - rozprostřete prádlo a naprogramujte nové ždímání.

• Zařízení nevypouští vodu

- Naprogramovali jste «Zastavení s naplněným bubnem»
- Filtr vyprazdňovacího čerpadla je ucpan:
 - vyčistěte jej (způsob popsán v kapitole «ČIŠTĚNÍ FILTRU ČERPADLA»)
- vyprazdňovací hadice je ohnutá nebo promáčklá.

• Víko se neotvírá

- Program není ještě ukončen.
- Kryt zůstává uzavřen po celou dobu průběhu programu.

• Dvířka bubnu se otevírají příliš pomalu (u přístrojů vybavených dvířky s lehkým otevřením)

- Přístroj byl dlouho mimo provoz.
- Je umístěn v příliš studené místnosti.
- Zbytky pracího prostředku (prášku) blokují klouby.
- ve všech případech se vše vrátí do pořádku po prvním otevření

⚠ Důležité upozornění:
Obecným pravidlem při jakékoli zjištěné nesrovnalosti je třeba vypnout pračku, odpojit přívod el. proudu a uzavřít kohout přívodu vody.

• POZNÁMKA K FUNKČNOSTI, NEJDE O ZÁVADU:

• Délka programu se v průběhu programu zkrátí nebo prodlouží



Není to závada. Délka zobrazená na začátku programu se aktualizuje podle vložené dávky prádla (automatické vážení). Zaručuje to dokonalý výsledek praní a spotřebu vody a energie uzpůsobenou dávkou. **Je to normální.** Bezpečnostní systém ždímání a prevence vytváření pěny může prodloužit původně nastavenou délku programu.

• ZÁVADY ZOBRAZENÉ NA DISPLEJI

• Hlášené závady, které můžete sami odstranit

V této kapitole vám vysvětlíme, jak velmi snadno odstraníte některé závady vlastními silami.

Váš spotřebič sám zjišťuje některé funkční závady a hlásí je specifickým blikáním kontrolky opci.

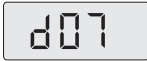
Hlášení	Příčiny / Opatření
	Uzavřený kohout přívodu vody. Zkontrolujte, zda je kohout přívodu vody otevřený. Potom opět stiskněte tlačítko «start/pauza» ▷ 5 a znovu spusťte cyklus. Tato závada může být rovněž způsobena špatným připojením vypouštěcí hadice (viz kapitola „VYPOUŠTĚNÍ ODPADNÍ VODY“).
	Ucpaný filtr čerpadla. Vyčistěte filtr čerpadla (viz postup uvedený v kapitole „ČIŠTĚNÍ FILTRU ČERPADLA“). Potom opět stiskněte tlačítko «start/pauza» ▷ 5 a znovu spusťte cyklus. Zkontrolujte rovněž umístění vypouštěcí hadice v odpadovém potrubí: připojení musí propouštět vodu (viz kapitola „VYPOUŠTĚNÍ ODPADNÍ VODY“).
	Špatně zavřená dvířka. Zkontrolujte uzavření dvířek. Potom opět stiskněte tlačítko «start/pauza» ▷ 5 a znovu spusťte cyklus. Zablokovaný bubnen. Zkontrolujte, zda se mezi vanu a bubnen pračky nedostal drobný kus prádla (např. kapesník, ponožka, apod.) a nezablokoval otáčení bubny. Abyste měli přístup ke dnu vany, postupujte podle pokynů uvedených v kapitole „ČIŠTĚNÍ FILTRU ČERPADLA“.

Poznámka:

Než zavoláte opraváře, radíme Vám následující postup:

- Nastavte volič programů do polohy «U» a vytáhněte šňůru alespoň na 10 sekund ze zásuvky.
- Šňůru zastrčte do zásuvky a znovu spusťte prací cyklus.
- Pokud hlášená závada přetrvává, zavolejte opraváře a nezapomeňte mu nahlásit, které kontrolky svítily.

⚠ Důležité upozornění:

Prací cyklus znovu nespouštějte, pokud je bubnen pračky i nadále zablokovaný, pokud objevíte kolem pračky vodu, nebo pokud cítíte nepříjemný zápach spáleniny.

• POPRODEJNÍ SLUŽBY:

Případné opravy na přístroji může provádět pouze :

- váš prodejce
 - nebo záruční opravna, která má smlouvu s výrobcem
- Při telefonickém styku uvádějte úplné označení vašeho přístroje (model, typ a výrobní číslo). Tyto údaje jsou uvedeny na výrobním štítku na zadní straně přístroje.

• TARTALOMJEGYZÉK

A mosógép szállítási biztonsági rögzítőelemeinek eltávolítása ...	12	Oldal
A mosógép elhelyezése	12	
Hidegvíz bevezetés	12	
A szennyvíz elvezetése	12	
Elektromos bekötés	13	
A mosógép elhelyezése	13	
A mosógép feltöltése ruhaneművel	13	
A mosószer betöltése, adagolása	13	

A mosási program kiválasztása	14	Oldal
Programok és opciók részletezése	15	
Mosási program módosítása	16	
Automatikus biztonsági rendszerek	16	
Az szivattyúsűrítő tisztítása	17	
A mosógép karbantartása	17	
Esetlegesen bekövetkező géphiba, üzemzavar	18	
A kijelzőn megjelenő üzenetek	18	

• BIZTONSÁGI UTASÍTÁSOK

Fontos:
A gép kizárólag házi használatra készült, mosógépben mosható textilák mosására, öblítésére és centrifugálására.

Feltétlenül tartsa be a következő utasításokat. Nem vállalunk felelőséget illetve garanciát azokért az anyagi és testi károkért, amelyek az utasítások nem betartásával keletkeznek.

— Ezt a készüléket nem használhatják olyan személyek (ide értve a gyermekeket is), akiknek a testi-, érzékelési-, ill. értelmi képességei korlátozottak, valamint azok sem, akik nem rendelkeznek ehhez megfelelő gyakorlattal ill. ismeretekkel. Ez alól kivétel, ha a készülék használata a biztonságért felelős személy felügyelete alatt történik, ill. ha ezen személy előzetesen a készülék használatára kiképezte, az arra vonatkozó utasításokat átadta.

— A gép csak a használati utasításnak megfelelően használható, így elkerüljük a ruhaneműk, illetve a gép megrongálódását. Csak a mosógép hétköznapi használatához kifejlesztett mosó- és karbantartószert használjon.

— Ha mosás előtt folttisztítót, oldószert vagy más egyéb gyúlékony vagy robbanásveszélyes anyagot használ, ne tegye a kezelt ruhaneműt rögtön a mosógépbe.

Kerülje szintén az oldószerek vagy spré formájú szerek használatát a mosógép közelében és általában az elektromos készülékek közelében olyan helyiségben, amely rosszul szellőzik (tűz- és robbanásveszélyes).

— Ha tűz keletkezik, és nem tudja eloltani az "ESETLEGESEN BEKÖVETKEZŐ GÉPHIBA, ÜZEMZAVAR", című fejezetben leírtak alapján, hívjon szakembert.

— Ha a mosóprogram alatt ki kell nyitnia a mosógépet (például ruhaneműt betenni vagy kivenni) az aktuális mosóprogramnak megfelelően (főleg mosás) figyeljen a belső hőmérsékletre, mert az nagyon magas is lehet (súlyos égési sérüléseket okozhat).

— Új üzembehelyezéskor a vízellátórendszerre új tömlővel kell csatlakoztatni a gépet, a használt tömlő nem használható fel újra.

— Gyermekek ne játszanak a géppel és a háziállatokat is távolítsa el a gép közeléből.

— A használt gépeket rögtön használhatatlanná kell tenni. Húzza ki a gépet és vágja le a áramvezetékét a gép közelében. Zárja el a vízbevezetést és vegye le a tömlőt. Az ajtózárat tegye használhatatlanná.

— Fagyveszély esetén húzza ki a vízbevezető tömlőt, szivattyúzza ki a vizet, ami a vízkivezető tömlőben maradhat, és helyezze a vízkivezető tömlőt minél alacsonyabba, egy lavórbá vezetve.

• ENERGIAMEGTAKARÍTÁS

— Csak akkor végezzen előmosást, ha az feltétlenül szükséges: például sportruházatnál vagy nagyon piszkos munkaruhánál stb...

— A kevésbé vagy átlagosan szennyezett ruhaneműk tökéletes mosásához elegendő egy alacsony hőmérsékletű mosási program.

— Kevésbé szennyezett ruhaneműhöz használjon egy rövid mosási programot.

— A mosószert a víz keménységének, a szennyezettség mértékének és a ruha mennyiségének megfelelően adagolja, kövesse a mosószert csomagolásán található útmutatót.

• KÖRNYEZETVÉDELEM

E készülék csomagolóanyagai újrahasznosíthatók. Az e célt szolgáló városi konténerekbe való helyezésükkel, vegyen részt ön is az újrahasznosításukban, és ezáltal járuljon hozzá a környezetvédelemhez.

Az ön készüléke is számos újrahasznosítható anyagot tartalmaz. A készüléket azért látták el ezzel a logóval, hogy felhívják a figyelmét arra, hogy az Európai Unió országaiban a használt készülékeket nem szabad a többi hulladék közé keverni módon, a készülék gyártója által megszervezett újrahasznosítás az elektromos és elektronikus berendezések hulladékaira vonatkozó 2002/96/CE európai direktívának megfelelően, a legjobb körülmények között fog lezajlani. A használt készülékek lakhelyéhez legközelebb eső begyűjtési pontját polgármesteri hivatalától vagy viszonteladójától tudhatja meg.

• A MOSÓGÉP LEÍRÁSA

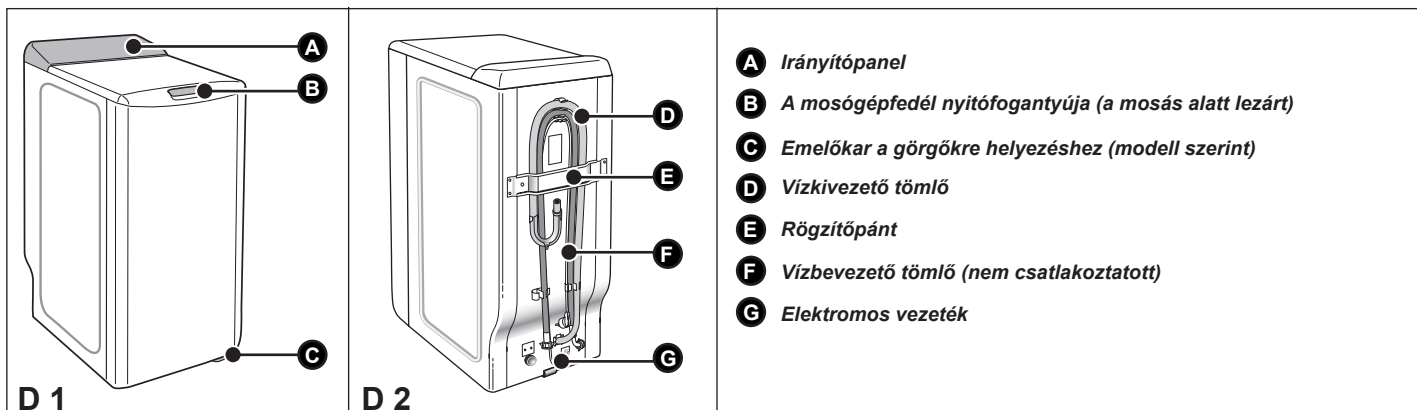

• A MOSÓGÉP SZÁLLÍTÁSI BIZTONSÁGI RÖGZÍTŐELEMINEK ELTÁVOLÍTÁSA

⚠ Fontos:
Az első használatbavétel előtt feltétlenül végezze el az alábbi műveleteket!

A leírás szerint el kell távolítani minden olyan alkatrészt, mely a mosógéptartály rögzítését biztosítja a szállítás során.

Ezek a „biztonsági rögzítőelemeket eltávolító műveletek” szükségesek mosógépének tökéletes működéséhez, és a hatályos biztonsági szabványok betartásához.

Ha az alábbi műveleteket nem végzi el a teljesség igényével, azzal súlyos károkat okozhat a működésbe helyezett mosógépen.

— Vegye le a gépet a talpazatról, és győződjön meg arról, hogy a támasztóék **A**, mely a motor rögzítésére szolgál, nem maradt kiékelve a gép alatt! (D3-es ábra)

— Vegye ki a négy csavart **B** egy csavarhúzó segítségével! (D4-es ábra)
— Vegye le a rögzítő pántot **C** a két csavar levételével **D** (D5-es ábra) 10 vagy 13 mm-es kulcs segítségével (típustól függően).

(győződjön meg arról, hogy a két műanyag keresztmerezítő, mely ez utóbbihoz van rögzítve, az előbbivel együtt megfelelőképpen el lette távolítva!)

— Majd helyezze vissza a **E** csavarokat eredeti helyükre!

⚡ Figyelem:
Dugaszolja el feltétlenül a két lyukat tömítő elemek segítségével **E** a fenti esetre felkészülve (a tartozékok géphez tartozó alkatrészeket tartalmazó csomagban található) (D6-es ábra)

— Vegye ki a rögzítő támasztóéket a forgódob tartály egészéből (D7-es ábra).
E célból:

- Emelje fel a mosógép fedelét!
- Vegye ki a támasztóéket **F**!
- Vegye ki a támasztóéket **G**!
- Szabadítsa fel a forgódob ajtószárnyait, lefelé nyomva úgy, hogy a forgódob tetejének két ajtószárnyát egyidejűleg benyomja.

⚡ Figyelem:
Vegye ki a csőfogató gyűrűket **H** és feltétlenül dugaszolja el a lyukakat a tömítők **I** segítségével. (amely a géphez tartozó alkatrészeket tartalmazó csomagban található) (D8-as ábra).

🔍 Tanács:
Az tanácsoljuk, őrizzen meg minden biztonsági rögzítő tartozékot, hiszen köteles azokat visszahelyezni, ha a későbbiekben ismét a gép szállítására kerülne sor.

🔍 Tájékoztatás:
A gyárból való szállítás előtt, aprólékos ellenőrzésnek van alávetve a mosógép, így előfordulhat, hogy egy kevés víz marad a tartályban, ill. a mosószer tartó rekeszekben.

• A MOSÓGÉP ELHELYEZÉSE

• Görgőkre helyezés:
Ha az Ön gépe behúzható görgőkkel van felszerelve, akkor könnyedén áthelyezheti.

A görgőkre való helyezéshez, forgassa a gép alján található emelőkart jobbról egészen balra (D9-es ábra).

⚠ Fontos:
Működés közben nem lehet a gép a görgőkre helyezve „elől”: ne felejtse el az emelőkart az eredeti állapotába visszahelyezni.

• HIDEGVÍZ BEVEZETÉS

Csatlakoztassa a bevezető tömlőt (D10-es ábra):

— egyik végét a gép hátulján található csatlakozóba
— a másik végét egy olyan vízcsapozóhoz, mely menetes 20 x 27 átmérőjű tömlőcsatlakozóval van ellátva.

Ha Ön önszabályozó csapot használ, akkor a csap nyílásának átmérője min. 6 mm.

A víz bevezetés:

- Min. víznyomás mérték : 0,1 MPa vagy 1 bar
- Maximális víznyomás mérték : 1 MPa vagy 10 bar.

• A vízbevezető tömlő cseréje

A cserénél, figyeljen a megfelelő szorításra és a tömlő két végén található csatlakozó meglétére!

• A SZENNYVÍZ ELVEZETÉSE

Csatlakoztassa a vízkivezető tömlőt, (D11-es ábra):

— átmeneti megoldásként akassza be a mosogató vagy fürdőkád peremébe

— végleges megoldásként csatlakoztassa egy szellőző szifonhoz.

Ha az Ön berendezése nincs szellőző szifonnal felszerelve, ügyeljen rá, hogy a csatlakoztatás szivárgásmentes legyen.

A szennyvíz visszaszivódásának elkerülése érdekében a vízkivezető tömlőt ne erősítse hermetikusan a lefolyócsőhöz.

A vízkivezető tömlő kivezető rögzítő csővének minden esetben 90 és 65 cm magasan kell elhelyezkednie a gép talpazatához képest.

⚠ Fontos:
Tartsa megfelelően a vízkivezető tömlőt a bekötésnél, hogy elkerülje a kivezető rögzítő cső megsérülését, hiszen az a víz kiömlését eredményezheti.

Az elhasznált víz megfelelő kiürítése érdekében a tömlőt ne vezesse túl sok hajlítással. A sok ív csökkenti ugyanis az ürítő szivattyú hatékonyságát.

A szennyvizet elvezetheti a helyiség talaján keresztül is, annak a megkötésnek a betartásával, hogy az elvezető tömlő a gép talpazatához képest 65 és 90 cm magasságban helyezkedjen el (D12-es ábra).

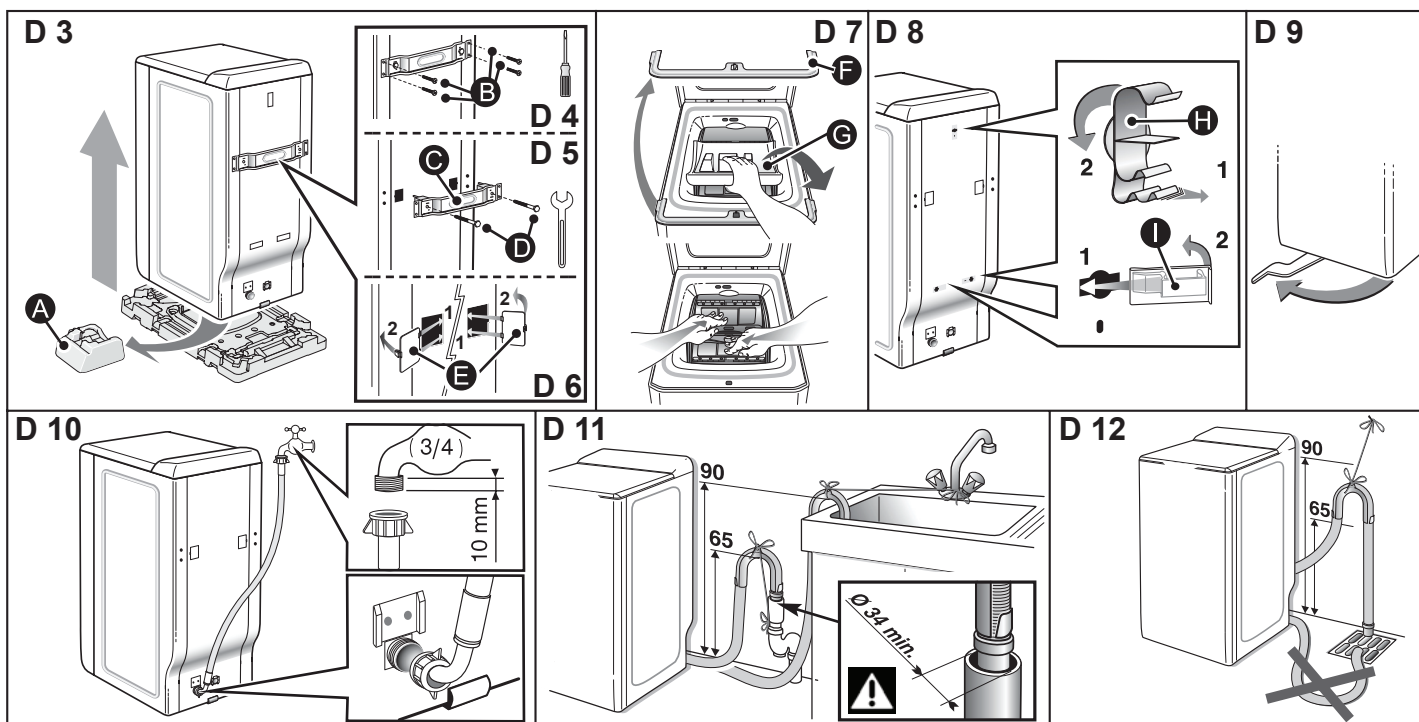

• ELEKTROMOS BEKÖTÉS

Fontos:
Saját biztonsága érdekében feltétlen tartsa be az alábbi előírásokat!

Mielőtt csatlakoztatja a gépet, feltétlen győződjön meg arról, hogy a gép műszaki adatai megegyeznek-e a lakás rendelkezésre álló hálózati jellemzőivel (lásd a műszaki adatokat a gép hátulján található típus táblán.). Az elektromos csatlakoztatást az adott országban érvényes szabályozásnak megfelelően kell elvégezni, különös tekintettel a földelésre és a mosógép fűrdőszobában történő elhelyezésére.

A mosógép helytelen földeléséből eredő károkért nem vállalunk felelősséget.

Tanács:
Egyéb tanácsok az elektromos csatlakoztatásra vonatkozóan.

- Ne használjon hosszabbítót, adaptert és elosztót!
- Soha ne iktassa ki a földelést!
- A készüléket úgy kell elhelyezni, hogy a csatlakozódugó könnyen hozzáférhető legyen, de a gyerekektől legyen távol tartva!

Ha valamiben nem biztos a bekötést illetően, forduljon szakemberhez!

Fontos:
Készüléke megfelel a 2006/95/CE (irányelv az alacsony feszültségről) és a 2004/108/CE (elektromágneses kompatibilitás) európai irányelveknek.

• A MOSÓGÉP ELHELYEZÉSE

Fontos:
Ha egy másik gép vagy berendezési tárgy mellé helyezi mosógépét, azt tanácsoljuk, hogy mindig hagyjon köztük annyi helyet, hogy a levegő szabadon áramolhasson!

Tanács:
Másképp nagyon nem ajánljuk a következőket:

- Gépét nedves ill. rosszul szellőztetett helyiségben tárolja.
- Olyan helyre tegye a gépet, ahol vízbecsapódásnak van kitéve.
- Szőnyegpadlós felszínre helyezze a gépet.

Ha mindezek mégis elkerülhetetlenek, tegyen meg mindent annak érdekében, hogy semmi ne akadályozza az alulról jövő légáramlást, mely a belső részek szellőzését biztosítja.

• Vízszintbe állítás:

Győződjön meg róla vízmérték segítségével, hogy a talaj valóban vízszintes: a hajlásszög max. 2° lehet. A gép szélességéhez képest kb. 1 cm eltérés lehet, a gép mélységéhez képest 1,5 cm.

• Állítható lábak

Néhány gépet állítható, a padló egyenletlenségeinek kompenzálására szolgáló két lábbal szerelték fel elöl.

A gép stabil vízszintbe állításához járjon el a következőképp:

- helyezze a gépet a görgőkre (ill. billentse enyhén hátra, amennyiben nem szerelték fel behúzóható görgőkkel)
- a padló jellegzetességei szerint csavarja be ill. ki a lába(ka)t a megfelelő magasságba történő beállításához (D13-es ábra)
- helyezze vissza a gépet a lábaira és ellenőrizze a gép stabilitását.

• A TEXTIL-KRESZBEN ALKALMAZOTT SZIMBÓLUMOK

- **Mosás** : Soha ne lépje túl az ajánlott mosási hőmérsékletet
- **Hideg, hígított fehérítőszer használata megengedett:**
- **Vasalás:** langyos közepes forró
- **Száraz tisztításhoz...** ...könnyű benzin használható ...perklóretilén használható ...minden oldószer használható
- **Megjegyzendő:** az áthúzott szimbólum a tiltást jelzi

• A MOSÓGÉP FELTÖLTÉSE RUHANEMŰVEL

A következő sorrendben végezze a műveleteket:

• A gép felnyitása

- Ellenőrizze, hogy a programkapcsoló a «U» állásban van
- A típustól függően, emelje meg a mosógépfedél fogantyúját vagy nyomja meg a gép elején található nyomógombot!
- Nyissa ki a forgódobot az ajtószárnyon található nyomógomb benyomásával!

• A ruhanemű betöltése

Az optimális mosási teljesítmény eléréséhez helyezze be az előzetesen szétválogatott és kisímitott ruhaneműt a forgódobba! A ruhákkal ne tömjön tele a gépet, és azokat egyenletesen oszlassa el! A kis és nagy ruhadarabokat vegyesen helyezze be a gépbe, az optimális centrifugálási hatás elérése érdekében, és a gép nehézkes mozgásának elkerülése végett.

• A forgódob lezárása

Győződjön meg arról, hogy a dob megfelelőképpen záródik-el!

Fontos:
Ellenőrizze, hogy a három kapocs és a nyomócsatlakozó jól látható!

• A MOSÓSZEREK BETÖLTÉSE, ADAGOLÁSA

Fontos:
(D14-es ábra)
— A főmosás tartórekeszébe mosóport és folyékony mosószert egyaránt tehet, de ne használjon folyékony mosószert előmosáshoz és időelválasztó, késleltetett indításhoz (a modellnek megfelelően).
— Az öblítő koncentrátumot melegvízzel hígítsa fel!
— A fehérítőszer koncentrátumot feltétlen hígítsa fel!
— A mosószertartó rekeszek megfelelő feltöltéséhez a mosógép fedelét teljesen nyissa fel!
— Ne töltse túl a **MAX** jelzésen felül!

• A mosószerek adagolása

A felhasználásra kerülő mosószerek mennyisége függ a víz keménységétől, a ruhanemű szennyezettségi fokától, és a szennyes mennyiségétől!

Kövessen mindig a mosószerek csomagolásán található adagolási útmutatót!

Figyelem: A mosószerek gyártó utasítása az adagolásra vonatkozóan többnyire a maximálisan feltöltött forgódobra vonatkozik. Tehát vegye feltétlenül figyelembe az adagolásnál a gépbe helyezendő ruha súlyát!

Az előírások betartásával elkerülheti a túladagolást, mely a túlzott habképződésért felelős. A túlzott habzás csökkentheti a mosási teljesítményt, és növelheti az időtartamot, ezáltal a vízfogyasztást is.

• Mosószerek gyapjúhoz és kényes textíliákhoz

Ezeknek a textíliáknak a mosásához speciális mosószerek használata ajánlott (ne tegye ezeket közvetlenül a dobba, mert az ilyen típusú termékek károsíthatják a fémeket!).

• Teendők az első mosást megelőzően

Mielőtt az első mosást megkezdene, azt ajánljuk, futasson végig egy üres tartállyal történő 90°-os pamut előmosás nélküli mosási ciklust. A szokásosan használt mosószerekből fél adagot töltsön be! Ezáltal eltávolíthatja a gyártás során keletkezett szennyeződések, melyek esetlegesen a gépben maradtak.

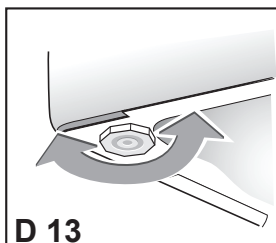

D 13

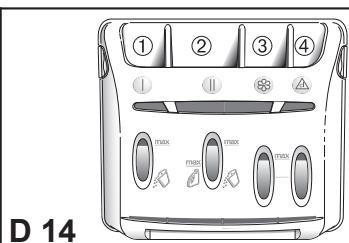

D 14

- 1 | Az előmosás mosószertartó rekesze (mosópor)
- 2 || A főmosás mosószertartó rekesze (mosópor vagy folyékony mosószert)
- 3 Öblítő szer tartó rekesz
- 4 Fehérítőszer tartó rekesz

: MOSÓPOR

: FOLYÉKONY MOSÓSZER

• A MOSÁSI PROGRAM KIVÁLASZTÁSA

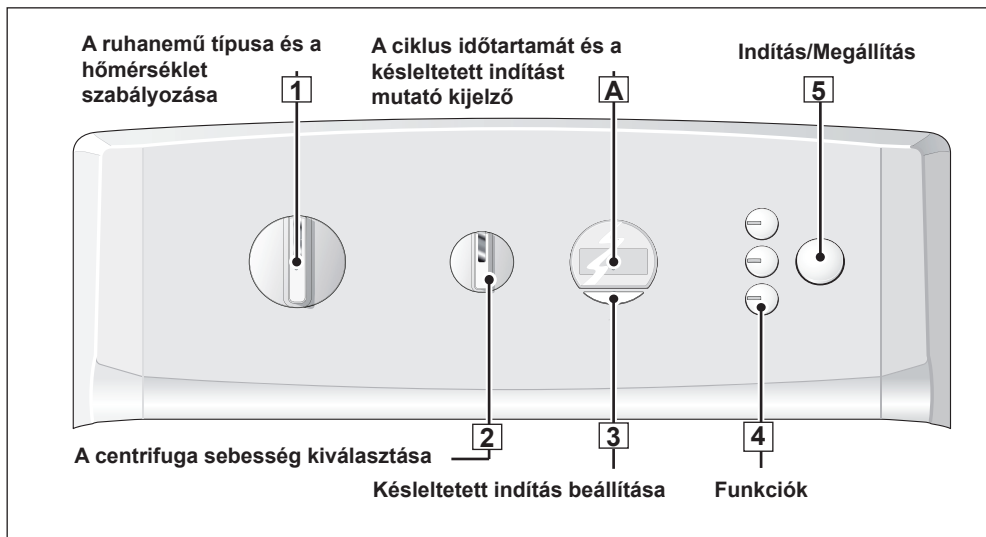

Tájékoztatás:
Minden kapcsológomb időzárás és nem marad benyomva. Az «indítás/megállítás» kapcsológomb semmilyen esetben sem törli a programot.

Fontos:
Mielőtt beindítja a gépet, győződjön meg arról, hogy az elektromos vezeték csatlakoztatva van, és a hidegvízcsap nyitva található. Ellenőrizze a forgódob ajtószárnyainak és a mosógép fedelének a megfelelő lezáródását is!
A «mosási program vége» fázisban a vezérlőelemek bármelyikén (kiválasztóvagy kapcsológomb) végzett tevékenység lehetővé teszi a "beállítás" módra történő visszaállást. Biztonsági szempontokból, a ciklus végén ajánlatos az elektromos vezetékét kihúzni, és a vízbevezető csapot elzárni.

• Egy mosási program beállítása:

— Fordítsa a kapcsolót **1** a ruhaneműnek legmegfelelő mosási programra és hőmérsékletre.

Megjegyzendő: Ha a kapcsolót a «» helyzetből eltérő helyzetbe állítja, a gép feszültség alá kerül.

— Válasszon **2** -es kapcsoló segítségével

- vagy a ruhaneműnek megfelelő centrifugálási sebességet.

A centrifugálás sebessége automatikusan limitált a «Műszálás anyag», «Gyapjú/Kényes» és «Kézzel mosandó textíliák» programban.

- vagy csepegtetés funkciót.

A mosási ciklus gyenge 100 fordulat/perc-es centrifugálással fejeződik be.

- vagy tele tartály funkciót.

A mosógép tele tartállyal megáll a végső centrifugálás előtt.

— Opciót a **4**-es gombbal választhat.

— Azonnali indításhoz nyomja meg az «indítás/megállítás» **5** gombot...

— ... a megfelelő nyomógomb megnyomásával késleltetni is lehet a mosóprogram megkezdését **3**. Állítsa be az időt, amelynek elteltével a berendezésnek meg kell kezdenie a kiválasztott mosóprogram végrehajtását.

Kijelző és kiválasztógombok állása

Az kijelzőn megjelenik a kiválasztott program

időtartama például: 

- **2**-es kapcsoló
- «800» álláson például

- «100» álláson

-  álláson

A kiválasztott opció(k) programkijelzője

Az **A** kijelzőn a ciklus végéig megmaradt idő kiszámítása (a két pont villog a ciklus teljes ideje alatt)



• Ruhadarab betétele vagy kivétele a mosási ciklus alatt (a centrifugálás alatt nem lehetséges):

— Nyomja meg az «indítás/megállítás» **5** gombot a mosási ciklus megszakításához!

— Helyezze be vagy vegye ki az adott ruhaneműt!*

(* a fedél reteszelés kioldási ideje a gép belső hőmérsékletétől függ, és biztonsági okokból több percet vehet igénybe, ha a megszakítás 40 °C feletti hőmérsékletű mosás közben jön létre.

— Nyomja meg az «indítás/megállítás» **5** gombot a ciklus újraindításához!

Megjegyzendő: Ha időelválasztó, késleltetett indítási módot választott, akkor azonnal hozzáférhet a dobhoz, bármikor a mosási ciklus beindulását megelőzően, anélkül, hogy le kéne állítani és újraindítani a programot!

Az **A** kijelzőn a visszaszámlálás le van állítva (a kijelzett idő villog)



Az **A** kijelzőn a visszaszámlálás újratekintődik (csak a két pont villog)



• Feladattörlés a programozás, a mosási ciklus és megállítás folyamán:

— Állítsa a **1**-es kapcsolót a «» állásba.

Ezt a műveletet elvégezheti a mosási ciklus bármely pillanatában, a program kiválasztás során és megállítás alkalmával is.

Megjegyzendő:

- Minden esetben, a programtörlés után, mindent újra kell indítani az elejétől.

- Ha a mosás alatt végzett programtörlést, ne felejtse el kiszivattyúzni a vizet ha szüksége.

1-es kapcsoló a «» álláson

A kijelző összes jelzőlámpája ki van kapcsolva

• A mosási program vége:

Megjegyzendő: A centrifugálás után, bizonyos modellek a forgódobot automatikusan az ajtószárnyal felfelé állítják meg, a könnyebb ruhakivétel érdekében. Ez a művelet maximum 3 percet vesz igénybe.

— Ezt követően az **1** kijelzőn "- 0 -" jelenik meg, ami a ciklus végét jelzi.

Állítsa az -es kapcsolót a «» állásba.

Ettől kezdve kinyithatja a fedelet és kiveheti a ruhaneműt.



A különböző funkciókról bővebb információt a "A PROGRAMOK RÉSZLETEI" és "AZ OPCIÓK RÉSZLETEI" című fejezetben talál.

Tájékoztató:
Áramszünet után, a mosási ciklus onnan folytatódik, ahol abbamaradt.

• **Őrizze meg a mosógép teljesítményét (A szivattyúszűrő karbantartása):**

Rendszeresen tisztítsa a szivattyúszűrőt (a tisztítás menetét lásd a "SZIVATTYÚSZÜRŐ TISZTÍTÁSA" című fejezetben).

Fontos:
Ha nem tisztítja rendszeresen a szivattyúszűrőt, a mosógép teljesítménye csökkenhet.

• **PROGRAMPÉLDÁK**

Ahhoz, hogy a ruhaneműje típusának legjobban megfelelő programot válassza ki, tartsa be a ruhanemű címkéjén található utasításokat, mellyel a textíliák többsége el van látva.

Program táblázat							«100»	
A textília anyaga		Hőfok (°C)	A száraz mosnivaló maximális mennyisége (kg)	A berendezés működési idejének lerövidítése	Gyűrődés nélkül	Extra öblítés	Csöpögtetés	Tele tartály leállítás
	PAMUT	* - 90	5.0	•	•	•	•	•
	SZÍNES	* - 60	2.5	•	•	•	•	•
	ELŐMOSÁS	40	5.0	•	•	•	•	•
	KÉNYES TEXTÍLIA / GYAPJÚ	* - 30	1.5			•	•	•
Special programmes								
	OptiA 45 min	40	3.0			•	•	•
	GYORS 30 min (Flash 30 min)	40	2.5				•	•
	KÉZZEL MOSANDÓ TEXTÍLIÁK	*	1.0			•	•	•
Additional programmes								
	ÖBLITÉSÉ	-	-				•	•
	CENTRIFUGÁILÁ	-	-				•	

• **A PROGRAMOKNAK A 1061/2010(EU) SZ. EURÓPAI DIREKTÍVA SZERINTI TESZTELÉSE MEGTÖRTÉNT**

- Standard 60°C pamut program : 60°C pamut – opciók nélkül – maximális centrifugálás.

- Standard 40°C pamut program : 40°C pamut - opciók nélkül – maximális centrifugálás.

• **A PROGRAMOK RÉSZLETEZÉSE**

A fő mosási programok, melyeket ez a mosógép kínál Önnek:

• **PAMUT**

Fehér, ellenálló PAMUT alapanyagú és színes ruhaneműk mosásához.

Fontos:
Ha Ön színes ruhákat mos, a mosási hőfok ne haladja meg a max. 60°C -ot!

Megjegyzendő: A mosási program első perceiben, az Ön mosógépe automatikusan felméri a behelyezett ruhatöltet súlyát. A tökéletes mosás érdekében szükséges vízfogyasztást és mosási időtartamot.

• **SZÍNES**

KÉNYES SZÍNŰ, TARTÓSMŰSZÁLAS vagy KEVERT SZÁLAS ruhaneműk mosása.

• **ELŐMOSÁS**

Erősen szennyezett ruhák mosásánál alkalmazható (sár, vér...).

Egy hideg vízzel történő átforgatás előzi meg a 30°C- os meleg vízű mosási szakaszt.

Ez a hideg vizes átforgatás teszi lehetővé a szennyező anyagok eltávolítását a ruhaneműről.

Fontos:
Szükséges mosószer beöntése a gép előmosás „|” rekeszébe.

• **KÉNYES ANYAGOK/GYAPJÚ**

Ha a mosásban HÁLÓK, KÉNYES ANYAGOK, ÉRZÉKENY ANYAGOK vagy „GÉPPEL MOSHATÓ GYAPJÚBÓL” készült anyagok találhatók.

Megjegyzendő: Az ilyen típusú anyagok mosásához speciálisan kialakított, mosási és centrifugálási fázisokból áll.

• **OptiA 45 min**

Ezzel a 40°C- os programmal 45 perc alatt moshat normál töltésű pamut és 3 kg-os vegyes ruhaneműt, garantálva a tökéletes mosást a legnagyobb mértékű energiatakarékosság mellett.

• **Gyors 30 perc (Flash 30 min)**

Ez a program lehetővé teszi, hogy 2,5 kg összsúlyú kevésbé szennyezett PAMUT, FEHÉR, SZÍNES, vagy ELLENÁLLÓ MŰSZÁLAS alapanyagú ruhák gyenge mosását.

A mosás időtartama max. 30 perc.

Ezt a programot használva a mosási hőfok automatikusan 40°C-ra van beállítva.

• **Kézzel mosandó textíliák**

SELYEM, vagy KÜLÖNÖSEN KÉNYES ALAPANYAGÚ ruhaneműk mosásához

Megjegyzendő: Gyenge mechanikus mozgással működő program, mely nem centrifugáz az öblítések között.

A mosási ciklus egy kímélő centrifugálási fázissal zárul és 600 fordulat/perc maximális forgási sebességet érhet el.

Fontos:
Ennél a programnál a mosószer adagolását a felére kell csökkenteni.

• **Külön öblítés**

Külön öblítést követhetnek az alábbiak:

- centrifugálás szivattyúzással
- szivattyúzás önmagában («csepegtetés» funkciója)
- tele tartály megállítás

• PODROBNÝ POPIS OPCÍ

• Külön centrifugázás

Lehetővé tesz egy szivattyúzással együtt járó külön centrifugázási programot.

Fontos: Ebben az esetben a «külön öblítést» egy centrifugázás, vagy egy «külön centrifugázás» követi. **Ügyeljen a megfelelő centrifugálási sebesség kiválasztására, mely alkalmazkodik a gépbe helyezett ruhanemű anyagához.**

• Extra öblítés

«Érzékeny és allergiás bőrűek számára» ajánlott: egy kiegészítő öblítési funkció elvégzése a mosási ciklusban.

• Gyűrődés nélkül

Ez az opció a fehérnemű finom mosására szolgál, miközben a mosás határfoka változatlan marad. Hogy a ruha kevésbé legyen gyűrött, a centrifugálás kisebb fordulatszámon történik.

• Csepegtetés «100»

Ezzel a funkcióval a nagyon kényes ruhaneműnél kihagyható a centrifugálás és közvetlenül a mosógép ürítésére lehet lépni.

• Tele tartály leállítás

Ezzel a funkcióval a ruhanemű kivethető a gépből a centrifugálás előtt vagy késleltethető a centrifugálás. Ez lehetővé teszi, hogy a ruhanemű a vízben maradjon és megakadályozza a gyűrődést.

Megjegyzendő: Amikor a gép vízzel

telit tartállyal van leállítva, az  kijelző a következőket váltakozva jelzi:



Ezután:

- ha szivattyúzást szeretne centrifugálással, a -es kapcsoló segítségével válassza ki a ruhaneműnek megfelelő centrifugálási sebességet.

A program automatikusan befejeződik.

- ha csak szivattyúzást szeretne, a -es kapcsoló segítségével válassza ki a «csepegtetés» funkcióit («100»-as állás).

• A berendezés működési idejének lerövidítése

Ez a funkció lehetővé teszi az üzemi idő lerövidítését a kiválasztott mosóprogram keretében. Kétféle opció áll rendelkezésre. A nyomógomb egyszeri megnyomása a mosási időt átlag 20%-kal rövidíti le.

A nyomógomb kétszeri megnyomása a mosási időt átlag 40%-kal csökkenti – ez a funkció a kevésbé szennyezett fehérnemű mosásához ajánlott.

• Késleltetett indítás üzemmód

Késleltetheti a mosási program beindítását 1 -19 órával, azért, hogy kihasználhassa a kevésbé terhelt időszakot vagy, hogy a mosás a kívánt időben érjen véget.

Ehhez a -as gomb egymást követő megnyomásával válassza ki a ciklus indítása előtti időtartamot (a beállítást óránkénti időközökre lehet végrehajtani) majd nyomja meg az «indítás/megállítás»  gombot.

Megjegyzendő:

- Ha kiválasztotta ezt az opciót, de elmulasztotta megnyomni az «indítás/megállítás»  gombot, néhány másodperccel később a gép regisztrálja a választást.

- A ciklus elindításáig hátramaradt idő visszaszámlálása óráról órára történik 19-től 1 óráig.

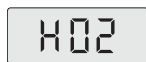
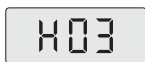

- A várakozási idő végén a program elindul és az kijelző megjeleníti a kiválasztott ciklus időtartamát.

• A MOSÁSI PROGRAM MÓDOSÍTÁSA

• A programozás közben:

Amíg nem nyomja le az «indítás/megállítás»  gombot, addig mindenféle módosítás lehetséges.

• A mosási ciklus elindulása után:

A textilía típusát módosíthatja (például "PAMUT"-ról "MŰSZÁLAS"-ra, stb...). Ebben az esetben ellenőrizze, hogy az előzetesen beállított opciók, még mindig be vannak állítva.

Az új választást érvényesítse az «indítás/megállítás»  gomb megnyomásával.

A mosógép a víz egy részét kieresztheti.

• A mosási program alatt:

A modell szerint, az «indítás/megállítás»  lenyomása nélkül a következő módosítások lehetségesek.

— ugyanolyan típusú textilánál megváltoztathatja a vízhőmérsékletet.

Megjegyzendő: Ha a választott vízhőmérséklet alacsonyabb, mint a mosási program aktuális vízhőmérséklete, a vízmelegítés azonnal leáll és a program folytatódik.

— A mosási ciklus alatt változtathatja a mosási sebességet is.

— A mosási idő egésze alatt választható a «csepegtetés» 100 és a «tele tartály leállítás».

Az «extra öblítés» funkciót működésbe hozhatja az öblítés megkezdéséig.

— Minden funkciót dezaktiválhat végig a mosási ciklus folyamán, amíg az adott működési funkció nem fejeződött be.



• Késleltetett indítás alatt:

— Minden programmódosítás rögzítésre kerül a késleltetett indítást váró idő alatt.

— A «késleltetett indítás» idejét módosíthatja a mosási program tényleges indítást megelőző egész periódusban.

Megjegyzendő:

- Ezalatt az idő alatt, egy új idő választása törli az előző választást. Az új választott idő a legutolsó választás időpontjától számítódik.

- Ha ezalatt az idő alatt teljesen törölni szeretné a «késleltetett indítás» üzemmódot, a -as gomb segítségével jelezze ki «19h». Nyomja meg újból ezt a gombot majd nyomja meg röviden az «indítás/megállítás»  gombot.

A mosási program rögtön újra elindul.

- Ha le szeretné rövidíteni a «késleltetett indítás» üzemmód időtartamát, járjon el hasonlóképpen anélkül, hogy megnyomná az «Indítás/Megállítás»  gombot.

Igy a gépe készen áll egy új beállításra.

— Az «előmosás» és «gyűrődés mentesítés» funkciók aktiválása csak a «késleltetett indítás» várakozási periódusában lehetséges.

• A mosási ciklus végén:

Amikor az kijelzőn «- 0 -» jelenik meg, új mosási programot programozhat anélkül, hogy az -es kapcsolót a «» állásra kellene állítania.

Ehhez elegendő az egyik kapcsolót elfordítani, vagy az egyik gombot benyomni.

A kijelzőn megjelenik az előzőleg kiválasztott program ideje.

A mosógép kész egy újabb programbeállításra.

• AUTOMATIKUS BIZTONSÁGI RENDSZEREK

• A mosógépfedél biztonsági nyílása:

Amint a mosási ciklus elindul, a mosógépének fedele azonnal lezáródik. A mosási ciklus végeztével ill. teli tartály leállítás esetén, a mosógépfedél zárja kioldódik.

Ha ön késleltetett indítást alkalmaz, a mosógép fedél nem záródik le a mosási ciklus elindulását megelőző várakozási periódus alatt.

Ha fel kívánja nyitni a mosógép fedelet, a mosási ciklus alatt, akkor nyomja meg röviden  gombot és várjon legalább 1-2 percet, hogy a mosógépfedél biztonsági zárja kioldódjon.

Fontos:

A mosási ciklus bármely pillanatában, ha ki szeretné nyitni a mosógép fedelet, a várakozási idő hosszabb lesz, mert hozzá kell számítani a kihűlési szakasz idejét.

Tulajdonképpen, ahhoz hogy a mosási szakasz folyamán a mosógépfedél biztonsági zára kioldódjon, a gép belső hőfokának nem szabad meghaladni egy bizonyos értéket, azért hogy ne szenvedhessen veszélyes égési sérüléseket.

• A vízfelhasználás biztonsága:

A működés folyamán, az állandó vízszint ellenőrzés lehetővé teszi, hogy azonnal észleljünk bármely esetleges víztülfolyást.

• A centrifugálás biztonsága:

Az Ön mosógépe olyan biztonsági rendszerrel van felszerelve, mely lehetővé teszi a centrifugálási erő csökkentését, mielőtt érzékeli a ruhatöltet rossz eloszlását.

Ebben az esetben elképzelhető, hogy a ruhák nem lesznek megfelelően kicentrifugázva. Ilyenkor oszlassa el egyenletesen a ruhaneműt a forgódobban és állítson be egy újabb centrifugálási funkciót!

• A fékezett habzás biztonsága:

Az Ön mosógépe fokozott habzást produkálhat a centrifugálás során. Abban a pillanatban leáll a centrifugálás, és a gép szivattyúzni kezd. Ezután a mosási ciklus újraindul, egy megfelelő centrifugálási ütemmel és egy plusz öblítéssel kiegészítve.

• AZ SZIVATTYÚSZŰRŐ TISZTÍTÁSA

A szűrő összeszed kis tárgyakat, melyeket Ön véletlenül a ruhákban hagyott, ezzel segíti a szivattyú zavartalan működését.

Az alábbiak alapján végezze el a tisztítást:

— Nyissa ki a forgódob ajtószárnyait! A forgódob alján talál egy kis műanyag tárgyat **A** (D15-es ábra)

— Nyissa ki ezt a kis tárgyat (D16-es ábra).

E célból:

- helyezzen be egy kis rudat a tárgyon **A** található lyukba (pl. egy ceruzát, egy csavarhúzó)

- A kis rúd segítségével függőleges irányba nyomva, majd jobbra irányítva nyomja addig a tárgyat **A**, míg ki nem tudja venni a helyéről.

— Emelje ki a tárgyat **A**!

— Lassan forgassa a dob, a nyitott ajtószárnyak irányába, a gép elejéhez! (D17-es ábra)

A **A** tárgy kivételével szabadon hagyott nyíláson keresztül kiveheti a szivattyúszűrőt **B**.

— Vegye ki a helyéről! (D17-es ábra)

— Vegye ki belőle a különféle kis tárgyakat, melyeket a belsejében talál!

— Öblítse le a csap alatt! (D18-es ábra)

— Tegye vissza a helyére jó mélyen benyomva, miután meggyőződött, ez utóbbi tisztaságáról is!

— Tegye vissza a **A** tárgyat is a helyére, jól helyezze rá, a forgódob alján található nyílásra és nyomja bal irányba, ezzel biztosítva a tökéletes záródást! (D19-es ábra).

• A GÉP TISZTÍTÁSA

Fontos:
A külső borítás, a vezérlőpanel és általában minden műanyag elem tisztításához használjon nedves kizárólag folyékony szappanos szivacsot vagy rongyot.

Semmi este se használjon:

— dörzsölő hatású mosóporokat

— fém vagy műanyag szivacsokat

— alkoholtartalmú szereket (szesz, hígító stb.)

• A BELSŐ RÉSZEK KARBANTARTÁSA

Megfelelő higiéniát biztosítva mosógépe számára, a következőket tanácsoljuk:

— Néhányszor a mosási program után hagyja nyitva a mosógép fedelét

— tisztítsa kb. havonta egyszer a tartály elején található műanyag és gumi részeket egy kevés klórt tartalmazó szerrel. Ahhoz, hogy eltávolítsa a szer lerakódásait, végezzen egy öblítő programot

— Havonta legalább egyszer végezzen egy 90°C-os mosási programot!

• A MOSÓSZERTARTÓ REKESZ KITISZTÍTÁSA

Rendszeresen tisztítsa a mosószertartó rekeszt! Mind ehhez:

— nyomja meg egyszerre a rekesz két oldalán található **C** kiemelkedést amellyel a rekesz kiemelkedik a tartójából (D20-es ábra).

— vegye ki a rekesz **D** hátoldalán található szifonokat **E** a helyéről, és válassza le a rekeszt az elülső, díszített résztől **F**! (D21-es ábra)

— öblítse le a vízcsap alatt (Gondosan ürítse ki a vízfelesleget, mely a rekesz belsejében maradhat!)

— tegye vissza a mosószertartó rekesz minden tartozékát, ügyelve arra, hogy a rekesz önmagában jól illeszkedjen az elülső, díszített részhez.

Majd a tartozék egészét helyezze vissza a helyére, a mosógép fedelébe!

• RENDSZERES ELLENŐRZÉS

Hogy elkerülje a víz okozta károkat, rendszeresen ellenőrizze a vízbevezető és vízkivezető tömlőt. Ha a legkisebb hasadást is tapasztal, cserélje ki a gyártónál vagy a vevőszolgálaton beszerezhető hasonló tömlővel. A vízellátó tömlők cseréjéhez olvassa el a "HIDEGVÍZ BEVEZETÉS" című fejezetet.

• AZ ELEKTROMOS VEZETÉK CSERÉJE

Figyelem:
A biztonsága érdekében, az elektromos vezeték cseréjét vagy, a modell alapján, az elektromos mű egészének és a hozzá tartozó vezeték cseréjét kizárólag a vevőszolgálat vagy szakember végezheti.

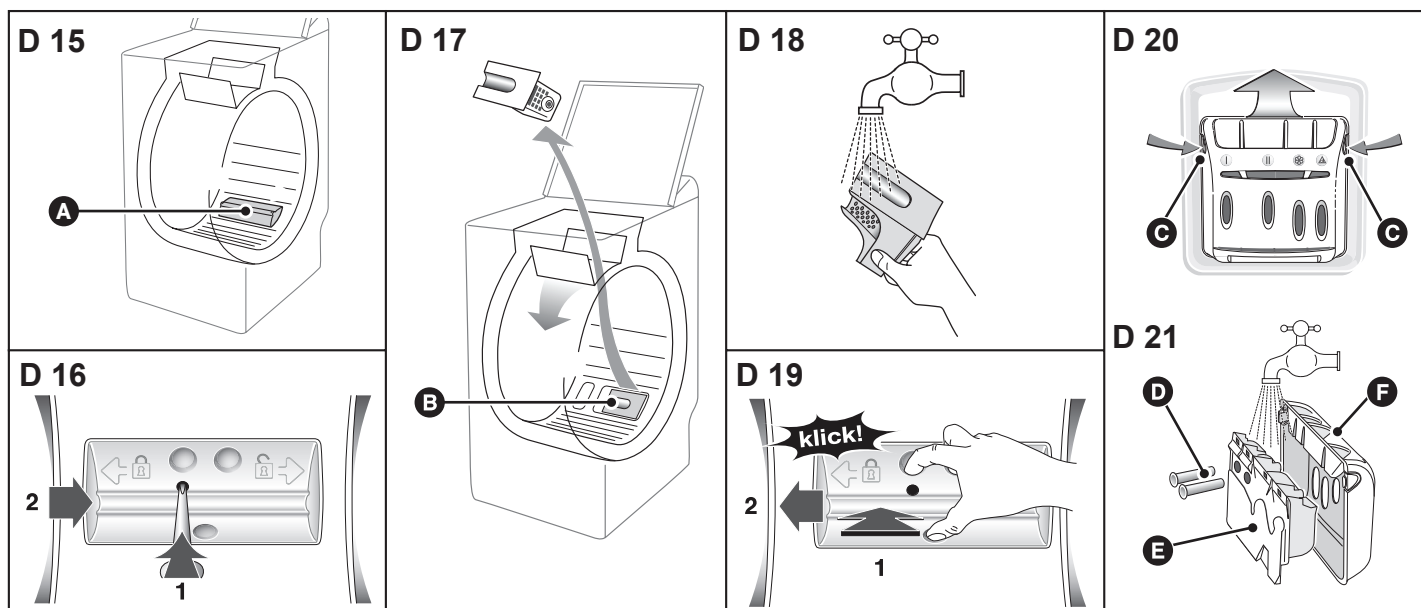

• ESETLEGESEN BEKÖVETKEZŐ GÉPHIBA, ÜZEMZAVAR

• Nem indul el a mosási ciklus

- Elfelejtette benyomni az «indítás/megállítás» |▷|5| gombot.
- a gép nincs elektromos csatlakozásban :
 - Ellenőrizze, hogy az elektromos vezeték a konnektorhoz van csatlakoztatva!
 - Ellenőrizze a teljesítménymegszakítót, a biztosítékokat!
- A beömlő víz csapja zárva van .
- A mosógép fedele rosszul lett lezárva.

• Tócsa keletkezik a gép körül

⚡ Figyelem:
Először is húzza ki a vezetékét a konnektorból vagy szakítsa meg a megfelelő biztosítékot, és zárja el a vízcsapot!

A működés folyamán állandó vízszint ellenőrzés működik, amely megakadályozza a víz kiáramlását. Ha mégis kifolyna a víz, megeshet, hogy:

- A kivezető rögzítő cső rosszul lett csatlakoztatva a lefolyócsőhöz.
- A bevezető tömlő csatlakoztatása a géphez és a csaphoz, nem szivárgásmentes.
- Ellenőrizze a csatlakozók jelenlétét és a csatlakozás szorítását!

• Erős rezgés a centrifugálás során

- a gépről nem lettek a biztonsági rögzítőelemek megfelelően eltávolítva.
 - Ellenőrizze, hogy minden támasztóék, mely a szállításhoz szükséges, valóban el lett-e távolítva. (lásd a «MOSÓGÉP SZÁLLÍTÁSI, BIZTONSÁGIRÖGZÍTŐELEMINEK AZ ELTÁVOLÍTÁSA» című fejezetet
- A talaj nem vízszintes .
- A gép a két első görgőn áll (típus szerint)
 - húzza vissza a gép görgőit, az emelőkar jobbra fordításának segítségével.

• A ruha egyáltalán vagy nem megfelelően lett kicentrifugázva

- Centrifugálás nélküli programot választott pl. «csepegtető funkció».
- A centrifuga biztonsági rendszere kijelzi, hogy a dobban levő ruha nem lett megfelelően elosztatva.
 - Rendezze el a ruhát és indítson egy új centrifugálási szakaszt!

• A gép nem szivattyúz

- "Tele tartály leállítás" programot állított be.
- A szivattyúsűrű eltömődött
 - tisztítsa ki a szűrőt (lásd a tisztítás módját «SZIVATTYÚSZÜRŐ TISZTÍTÁSA» c. fejezetben)
- A vízelvezető tömlő eldugult.

• A mosógép fedél nem nyílik

- A mosási program még nem fejeződött be.
- A mosógép fedele végig le van zárva a mosási program alatt.

• A forgódob ajtószárnyai túl lassan nyílnak (Az ajtószárnyakkal felszerelt gépek mind óvatos nyitást igényelnek)

- A mosógépet régen használták.
- A gép túl hideg helyiségben van.
- A mosószer (por) blokkolja a csuklóspántokat.
 - minden esetben, minden megoldódik az első kinyitás után

⚠ Fontos:
Általában, ha eltérést észlel a normális működéshez képest, húzza ki az elektromos csatlakozó vezetékét és zárja el a vízcsapot!

• ÉSZREVÉTEL A MŰKÖDÉSEL KAPCSOLATBAN, EZ NEM HIBA:



A program időtartama a program során megrövidül vagy meghosszabbodik, **nem hibáról van szó.** A program elején kijelzett időtartam a beadagolt mennyiségtől függően megváltozik (automatikus súlymérés). Ez tökéletes mosási eredményt, a töltet mennyiségének megfelelő víz- és energiafelhasználást biztosít. **Ez természetes.** A centrifuga és habképződés-gátlás biztonsági rendszere meghosszabbíthatja az először kijelzett időtartamot.

• A KIJELZŐN MEGJELENŐ ÜZENETEK

• Ön által is javítható jelzett meghibásodások

Ebben a fejezetben elmagyarázzuk, hogy hogyan háríthatja el nagyon egyszerűen ezeket a meghibásodásokat.

A mosógép bizonyos működési meghibásodásokat maga jelez és az opciós programkijelzők különös villogásával jelzi.

Üzenetek	Lehetséges okok / A hibák orvoslása
	A beömlő víz csapja zárva. Győződjön meg arról, hogy a vízbevezető csap nyitva van, ezután nyomja meg ismét az «indítás/megállítás» ▷ 5 gombot, hogy újrainduljon a mosási ciklus. Ez az üzemzavar a vízkivezető tömlő rossz csatlakoztatásából is adódhat (lásd "A SZENNYVÍZ ELVEZETÉSE" c. fejezetet).
	A szivattyúsűrű eltömődött. Tisztítsa meg a szűrőt (a tisztítás módját lásd a "SZIVATTYÚSZÜRŐ TISZTÍTÁSA" c. fejezetben), majd nyomja meg ismét az «indítás/megállítás» ▷ 5 gombot, hogy újrainduljon a mosási ciklus! Ellenőrizze a vízkivezető tömlőnek a lefolyócsőbe való csatlakoztatását is: a csatlakozásnak nem szabad légmentesen zárni (lásd "A SZENNYVÍZ ELVEZETÉSE" c. fejezetet).
	Mosógépfedél rosszul van zárva. Ellenőrizze a mosógép fedelének a záródását, majd nyomja meg ismét az «indítás/megállítás» ▷ 5 gombot, hogy újrainduljon a mosási ciklus! Forgódob nem mozdul. Ellenőrizze, hogy egy kisebb ruhadarab (pl.:zsebkendő, zokni...) nem esett-e a tartály és a forgódob közé és nem blokkolja-e a forgódob forgását. A tartály aljához való hozzáféréshez olvassa el a "SZIVATTYÚSZÜRŐ TISZTÍTÁSA" című fejezetet.

Poznámka:

Mielőtt szakembert hív, azt ajánljuk, hogy végezze el a következő műveletet:
 - állítsa a programkapcsolót a «⏻» állásba és húzza ki a konnektorból minimum 10 másodpercre

- dugja vissza és indítson el egy mosási programot.

Ha a jelzett meghibásodás továbbra is fennáll, hívjon szakembert és közölje, hogy melyek voltak a kigyulladt programkijelzők.



Fontos:

Ne indítson el újabb mosási programot, ha a forgódob nem mozdul vagy ha vizet lát a mosógép körül vagy ha égett szagot érez.

• VEVŐSZOLGÁLAT:

A gépen történő esetleges beavatkozásokat:

— vagy a viszonteladó,

— vagy a márkával megbízott más szakember végezheti el.

A hibabejelentéskor adja meg a mosógép teljes referenciáját (modell, típus és sorozatszám). Ezek az információk a gép hátulján található adattáblán található.

• OBSAH

	Srana	Srana	
Odstránenie transportných svoriek	20	Programovanie	22
Presun práčky	20	Detaily o programoch a možnosti	23
Pripojenie k studenej vode	20	Úprava pracieho programu	24
Odvod použitej vody	20	Automatické bezpečnostné systémy	24
Pripojenie k elektrickej energii	21	Čistenie filtra čerpadla	25
Inštalácia práčky	21	Čistenie práčky	25
Vloženie bielizne	21	Problémy, ktoré sa môžu vyskytnúť	26
Naplnenie čistiacich prostriedkov	21	Správy zobrazované na displeji	26

• BEZPEČNOSTNÉ UPOZORNENIA

⚠ Dôležité:

Táto práčka je určená len pre použitie v domácnosti a je navrhnutá na pranie, pláchanie a odstredovanie pracích textílií. Musíte dodržiavať nasledovné pokyny. Neakceptujeme žiadnu zodpovednosť a záruky, ak nebudete dodržiavať nasledujúce pokyny a odporúčania, pretože toto môže spôsobiť úraz alebo poškodenie zariadenia.

— Tento prístroj nesmú používať osoby (vrátane detí), ktoré majú zníženú fyzickú, senzorickú alebo mentálnu schopnosť, alebo osoby, ktoré nemajú na to skúsenosti alebo vedomosti, okrem prípadov, keď im pri tom pomáha osoba zodpovedná za ich bezpečnosť, dozor alebo osoba, ktorá ich vopred poučí o používaní tohto prístroja.

— Zariadenie musí byť použité len v súlade so štandardným spôsobom prevádzky, aby ste sa vyhli poškodeniu bielizne a práčky. Používajte len prostriedky určené pre domáce práčky.

— Ak naplníte do práčky odstraňovač škvr, čističe alebo akúkoľvek horľavú látku, nekladajte ju do práčky ihneď.

Taktiež nepoužívajte takéto prostriedky v blízkosti práčky alebo iné zariadenia v zle vetranej miestnosti (riziko explózie).

— Ak sa vyskytne nejaký problém a vy ho neviete odstrániť podľa odporúčaní (pozrite si časť „PROBLÉMY, KTORÉ SA MÔŽU VYSKYTNÚŤ“), kontaktujte kvalifikovaného technika.

— Ak otvoríte práčku počas prevádzky (napríklad, pre prídanie alebo odobratie bielizne), v závislosti od stavu programu (hlavne počas predpierania), dbajte na teplotu vo vnútri práčky, ktorá môže byť veľmi vysoká (riziko popálenia).

— Keď vykonáte novú inštaláciu, zariadenie musí byť pripojené k dodávke vody s novou hadicou: nepoužívajte starú hadicu.

— Nenechávajte deti hrať sa s práčkou a udržujte ich mimo nej.

— Ak musíte ihneď urobiť práčku nepoužiteľnou. Odpojte sieťovú šnúru, zatvorte vodovodný kohútik a odpojte hadicu. Deaktivujte zámok dverí.

— Ak je riziko zamrznutia, odpojte prípojku vody a vypustite zostávajúcu vodu umiestnením hadice čo najnižšie do výlevky.

• ÚSPORA ENERGIE

— Používajte predpieranie, len ak je to nevyhnutné: napríklad, pre veľmi znečistené športové odevy alebo pracovné odevy, atď.

— Programy s nízkou teplotou sú dostatočné, keď periete mierne znečistenie.

— Pre bielizeň, ktorá je len jemne, zvolte krátky prací cyklus.

— Použite správne množstvo pracích prostriedkov podľa tvrdosti vody, množstvo bielizne a stavu znečistenia a podľa pokynov na obale pracieho prostriedku.

• OCHRANA ŽIVOTNÉHO PROSTREDIA

Obaly tohto elektrického spotrebiča sú recyklovateľné. Dbajte na ich recykláciu a podieľajte sa tak na ochrane životného prostredia. Vložte ich do obecných kontajnerov určených na tento účel.



Váš elektrický spotrebič obsahuje tiež veľa recyklovateľných materiálov. Je označený týmto znakom, aby ste boli upozomený na to, že v krajinách Európskej únie opotrebované elektrické

spotrebiče nesmú byť pomešvané s inými odpadmi.

Recyklácia elektrických spotrebičov, ktorú organizuje váš výrobca, bude uskutočnená v najlepších podmienkach v súlade s európskou smernicou 2002/96/ES o odpadoch elektrických a elektronických zariadení. Obráťte sa na miestnu samosprávu alebo na obchod, aby vás oboznámili s miestami zberu opotrebovaných elektrických spotrebičov, ktoré sa nachádzajú čo najbližšie od vášho bydliska.

Ďakujeme vám za vašu spoluprácu pri ochrane životného prostredia.

• POPIS ZARIADENIA

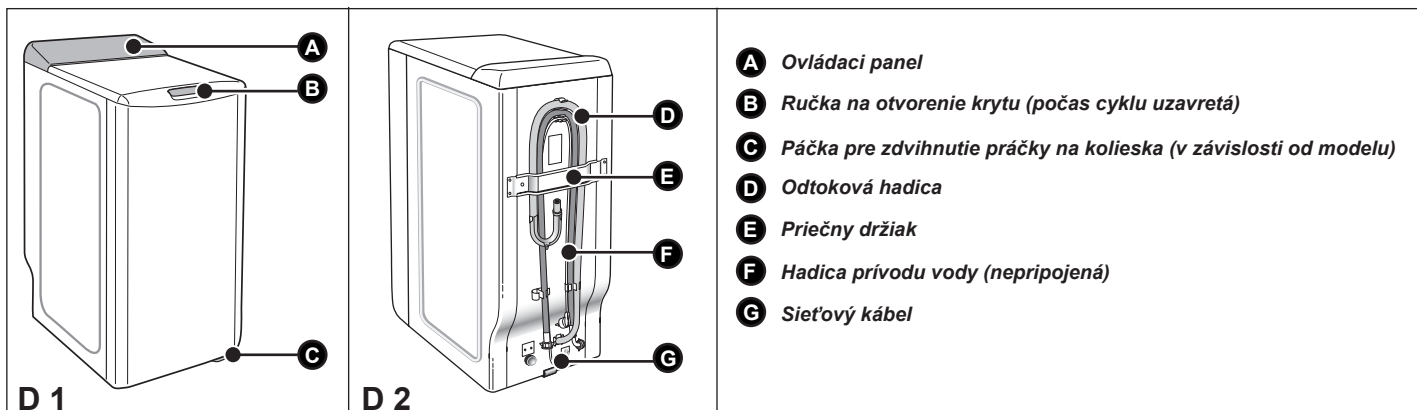

• ODSTRÁNENIE TRANSPORTNÝCH SVORIEK

⚠ Dôležité:
Pred použitím zariadenia musíte najskôr vykonať nasledovné kroky.

Tieto obsahujú odstránenie transportných svoriek bubna práčky. Tieto taktiež nazývané „uvoľňovacie“ operácie sú potrebné, aby práčka pracovala správne a podľa bezpečnostných štandardov. Ak nie sú vykonané správne, toto môže spôsobiť vážne poškodenie práčky počas prevádzky.

- Vyberte práčku z obalu (skontrolujte, že upevnenie motora **A** nie je v práčke) (Obrázok D3)
- Demontujte 4 skrutky **B** (Obrázok D4)
- Demontujte priečny držiak **C** zložením 2 skrutiek **D** (Obrázok D5) použitím 10 alebo 13 mm kľúča (v závislosti od modelu). (zaistíte, aby ste vybrali plastické spony na priečnej svorke súčasne 50 svorkou).
- Založte skrutky **B** do ich počiatočnej pozície.

⚡ Varovanie:
Musíte zakryť dva otvory použitím krytov **E** (dodávané s príslušenstvom) (Obrázok D6)

- Odstráňte držiak otvoru bubna (Obrázok D7).
- Vykonajte:
 - Otvorte kryt práčky
 - Odstráňte držiak **F**.
 - Odstráňte držiak **G**.
 - Uvoľnite dvierka bubna, uzamknuté v nižšej pozícii, zatlačením dolu na obidva previsy súčasne.

⚡ Varovanie:
Odstráňte objímky hadice **H**. Musíte zakryť otvory pomocou dodávaných krytov **I** (Obrázok D8).

🔍 Odporúčame:
Odporúčame, aby ste si ponechali všetky blokovacie časti pre prípad, že budete musieť transportovať práčku.

🔍 Informácia:
Vaša práčka bola skontrolovaná predtým ako opustila závod. Preto si môžete všimnúť malé množstvo vody v zásobníku alebo v bubne.

• PRESUN PRÁČKY

• Montáž na kolieska

Ak je vaša práčka vybavená odnímateľnými kolieskami, je možné ju presúvať veľmi jednoducho. Pre vysunutie koliesok vytočte páčku v spodnej časti práčky sprava čo najďalej doľava (Obrázok D9).

⚠ Dôležité:
Práčka nesmie byť len na „predných“ kolieskach počas prevádzky: nezabudnite vrátiť páčku do počiatočnej pozície.

• PRIPOJENIE K STUDENEJ VODE

Pripojte napájaciu hadicu (Obrázok D10):

- Na jednom konci pripojte k práčke
- Na druhom konci pripojte k ventilu s 20 mm priemerom. x 27 (3/4 BSP). Ak používate samo uzatvárací ventil, užitočný otvor musí mať priemer najmenej 6 mm.

- Dodávka vody:
- Minimálny tlak vody: 0.1 MPa alebo 1 bar
 - Maximálny tlak vody: 1 MPa alebo 10 barov

• Výmena hadice dodávky vody

Pri výmene hadice zabezpečte, aby bola hadica pevne dotiahnutá a utesnená na oboch koncoch.

• ODVOD POUŽITEJ VODY

Pripevnite držiak hadice dodávaný v práčke na koniec hadice odpadovej vody a potom pripojte hadicu (Obrázok D11):

- Dočasne do výlevky alebo vane.
 - Alebo trvalo k ventilovanému U-pripojeniu.
- Ak vaša inštalácia nemá ventilované U-zahnutie, skontrolujte, že pripojenie nie je uzavreté. A vy ste sa vyhli spätnému toku vody do práčky, je potrebné ponechať vzduchovú medzeru medzi výtokovou hadicou práčky a odtokovým ventilom.

V akomkoľvek prípade, držiak odtokovej hadice musí byť umiestnený vo výške 65 až 90cm ako je základňa práčky.

⚠ Dôležité:
Zaistíte, že odpadová hadica je pevne na mieste, aby ste sa vyhli uvoľneniu držiaku počas odstredovania a následnému vytopeniu.

Aby použitá voda správne odtiekla, hadicu nekladajte do veľmi kľukatého odpadu. Čím väčší počet kolien, tým nižší výkon odčerpávacieho čerpadl.

Odpadová voda musí byť odvádzaná do odpadu, tak aby hadica prechádzala cez bod 65 až 90 cm vyššie ako je základňa práčky (Obrázok D12).

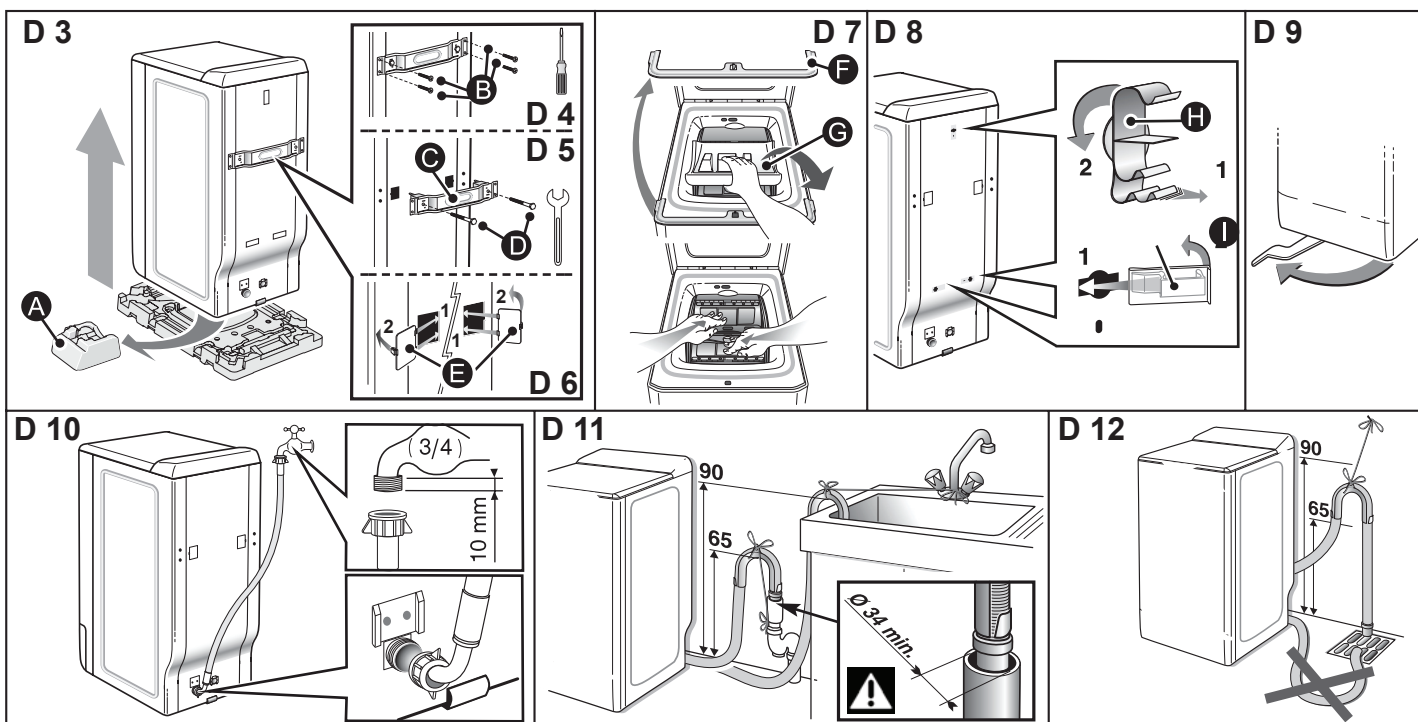

• PRIPOJENIE K ELEKTRICKEJ ENERGII



Dôležité:

Pre vašu bezpečnosť postupujte podľa pokynov nižšie.

— Pred pripojením práčky musíte zaistiť, že hodnoty napätia v elektrickej zásuvke zodpovedajú hodnotám práčky (pozrite si podrobnosti na typovom štítku prilepenom na zadnom paneli práčky). Elektrická inštalácia musí vyhovovať príslušným štandardom a predpisom v príslušnej krajine, konkrétne s ohľadom na uzemnenie a inštaláciu v práčovniach.

Nezodpovedáme za žiadne nehody spôsobené nesprávnym uzemnením práčky.



Rada:

Odporúčania o elektrickej inštalácii práčky

- Nepoužívajte predlžovacie káble, adaptér alebo viacnásobné zásuvky.
- Nikdy neodpájajte zemniaci vodič.
- Konektor musí byť ľahko dostupný a mimo dosahu detí.

Ak nie ste si istí kontaktujte prosím inštalátora.



Dôležité:

Vaša práčka vyhovuje Európskym smerniciam EEC/2006/95 (Smernica o nízkom napätí) a EEC/2004/108 (Elektromagnetická kompatibilita).

• INŠTALÁCIA PRÁČKY



Dôležité:

Ak inštalujete práčku pri inej práčke alebo zariadení odporúčame, aby ste ponechali priestor medzi nimi pre cirkuláciu vzduchu.



Rada:

Taktiež odporúčame aby ste NE:

- inštalovali práčku vo vlhkej, zle vetranej miestnosti.
- inštalovali práčku v oblastiach, kde je vystavená striekaniu vody.
- inštalovali práčku na koberec.

Ak sa tomu nemôžete vyhnúť, dbajte na to, aby ste nebránili cirkulácii vzduchu zo spodnej strany práčky pre zaistenie, aby boli všetky komponenty dobre vetrané.

• Vyrovnanie práčky:

Použite vodováhu na kontrolu, či je podlaha horizontálna: maximálny sklon 2, napr. nerovnosť 1cm na šírke 1.5 cm a na dĺžke práčky.

• Nastaviteľná nožička

Niektoré práčky sú vybavené dvoma nastaviteľnými nožičkami v prednej časti, pre kompenzáciu nerovností podlahy. Postupujte nasledovne pre nastavenie práčky:

- Postavte práčku na kolieska (alebo mierne nakloňte dozadu ak nemá kolieska)
- Zaskrutkujte alebo uvoľnite nožičku pre nastavenie výšky podľa tvaru podlahy (Obrázok D13)
- Nakloňte práčku späť a skontrolujte, či stojí rovno a stabilne.

• KÓDY ÚDRŽBY TEXTÍLIÍ

— **Pranie** : Nikdy nepresahuje naznačenú teplotu

— **Možné použitie odfarbovača:**

— **Žehlenie:** Nízka Stredná Vysoká

— **Suché čistenie:** minerálne látky perchlorthylén

všetky prostriedky

— **NB:** Prečiarknutý symbol znamená, že je to zakázané

• VLOŽENIE BIELIZNE

Vykonajte tieto operácie v nasledovnom poradí:

• Otvorte práčku

- Skontrolujte, že volič programu je umiestnený na «U».
- V závislosti od modelu, nadvihnite kryt alebo stlačením stlačte tlačidlo na prednom paneli práčky.
- Kryt sa otvorí.
- Otvorte bubon stlačením na dvierka bubnu.

• Vložte bielizeň

Pre optimálnu prevádzku prania umiestnite bielizeň, najlepšie roztriedenú a poskladanú do bubnu, čím sa docielite, že nebude nakrčená. Zmiešajte veľké a malé kusy pre dosiahnutie optimálneho vyváženého odstreďovania.

• Zatvorte bubon

Zaistite, že bubon je správne zatvorený.



Dôležité:

Skontrolujte, že sú tri háky a okraj tlačidla plne viditeľné.

• NAPLNENIE ČISTIACICH PROSTRIEDKOV



Dôležité:

(Obrázok D14)

— Zásobník „pranie“ môže obsahovať práškový alebo tekutý prostriedok ale tekutý prostriedok nesmie byť použitý pre programy S predpierkou a/alebo S „Oneskoreným štartom“ (v závislosti od modelu).

— Koncentrovaná aviváž by mala byť zriadená s teplou vodou.

— Koncentrovaný odfarbovač musí byť zriadený.

— Pre naplnenie zásobníkov otvorte úplne kryt.

— Neprekračujte úroveň **MAX**.

• Rozdelenie prostriedku

Množstvo použitého prostriedku na pranie závisí od tvrdosti vody, stupňa znečistenia bielizne a množstva bielizeň.

Pozrite si prosím pokyny na obale prostriedku.

Varovanie: v mnohých prípadoch, odporúčania výrobcu čistiaceho prostriedku sú aplikovateľné na úplne naplnený bubon. Nastavte dávkovanie správne podľa množstva náplne bielizne v práčke.

Tieto odporúčania vám pomôžu vyhnúť sa veľmi vysokému používaniu prostriedkov, ktoré môže spôsobiť nadmernú tvorbu peny. Veľmi veľké množstvo peny znižuje prevádzku práčky a predlžuje prací cyklus a spotrebu vody a prostriedku.

• Čistiace prostriedky pre vlnu a jemné tkaniny

Odporúčame používať príslušný prostriedok na pranie týchto tkanín (vyhnite sa nalievaniu týchto prostriedkov priamo do bubna, pretože majú agresívne účinky na kov).

• Pred prvým praním

Pred prvým praním odporúčame, aby ste vykonali program „Bavlna 90 bez predpierky“ a bez bielizne v bubne, použitím 1/2 odmerky bežného prostriedku pre eliminovanie akýchkoľvek zvyškov z výroby, ktoré mohli zostať v práčke.

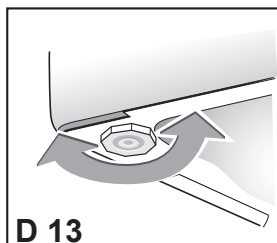

D 13

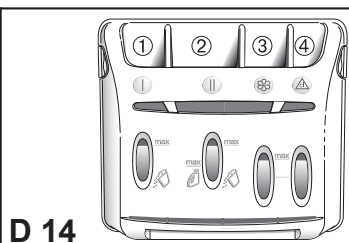

D 14

① | Komora predprania (prášok)

② || Komora pranie (prášok alebo tekutina)

③ Aviváž

④ Odfarbovač

: PRÁŠKOVÝ PROSTRIEDOK : TEKUTÝ PROSTRIEDOK

• PROGRAMOVANIE

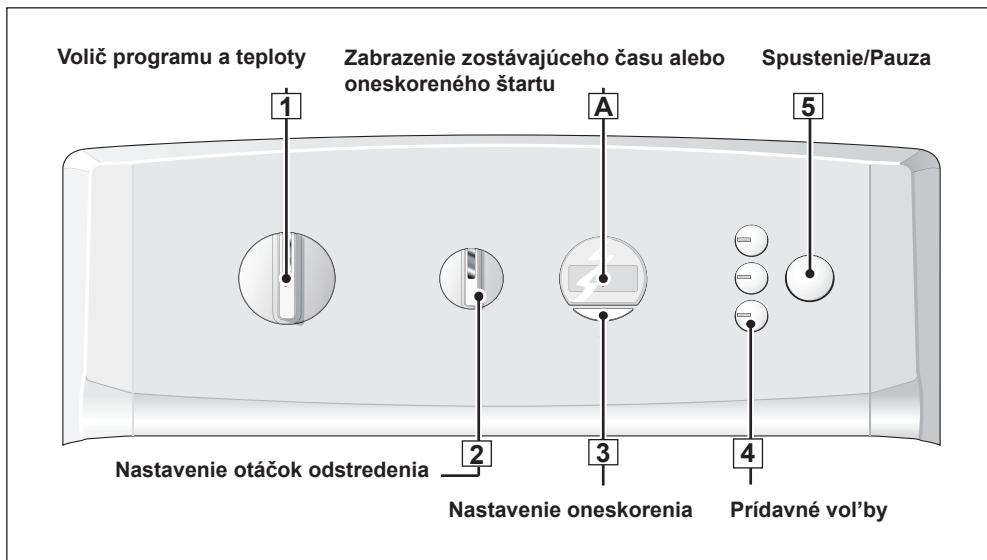

Informácia:



Všetky tlačidlá sú mikrosypínače a nezostávajú stlačené. V akomkoľvek stave, tlačidlom «spustenie/pauza» nie je možné deaktivovať program.



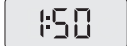

Dôležité:

Pred spustením práčky skontrolujte, že sieťová šnúra je pripojená a ventil vody otvorený. Taktiež sa uistite, že bubon je uzavretý a kryt zaklopený. Počas „Koniec cyklu“ fázy, akákoľvek operácia na jednom z ovládačov (voliča alebo tlačidla) vás vráti do režimu programovania. Z dôvodu bezpečnosti odporúčame po skončení cyklu odpojiť kábel a zatvoriť prívod vody.

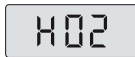
• Programovanie pracovného cyklu:

	Zobrazenie a umiestnenie voličov
— Otočte volič [1] na najvhodnejší program a teplotu pre typ pranej bielizne. NB: Otočením ne pozíciu inú ako «U» môžete zapnúť práčku.	Na displeji [A], sa zobrazí dĺžkavzvoleného programu napr. 
— Použitím voliča [2], zvolíte: - Vhodnú rýchlosť odstredovania pre typ bielizne. Rýchlosť je automaticky obmedzená v «Syntetické», «Vlna/Jemné» a «Ručné pranie» programoch. - Alebo odstredovanie. Cyklus skončí pri jemnom odstredení s 100 rpm. - Alebo zastavte s naplnenou vodou. Práčka sa zastaví s naplnenou vodou pred konečným odstredením.	Volič [2] na: - Pozícia «800» napríklad - Pozícia «100» - Pozícia 
— Použite tlačidlá [4] na výber požadovanej možnosti.	Svieti indikátor zvolenej možnosti
— Zvoľte okamžitý štart stlačením «spustenie/pauza» [5].	Odpočítavanie [A] zostávajúceho časupred koncom cyklu (dva body blikajú počas celého cyklu)
— ... stlačením príslušného tlačidla [3] môžete odložiť začiatok prania. Nastavte požadovaný čas, po uplynutí ktorého sa spustí zvolený prací cyklus.	

• Pridanie alebo odobratie bielizne počas cyklu (nie je možné počas odstredovania):

— Stlačte tlačidlo «spustenie/pauza» [5] pre prerušenie cyklu. — Pridajte alebo odoberte položky bielizne*. (* doba zaistenia veka závisí od vnútornej teploty stroja a z bezpečnostných dôvodov môže trvať niekoľko minút v prípade prania na viac ako 40°C. — Stlačením «spustenie/pauza» [5] reštartujte cyklus. NB: Ak ste zvolili oneskorený štart, môžete otvoriť bubon okamžite kedykoľvek v čase pred spustením pracovného programu bez prerušenia a reštartovania cyklu.	Odpočítavanie času je zastavené [A] (hodiny na displeji blikajú).  Pokračovanie odpočítavania na [A] (dva body opäť blikajú). 
--	---

• Deaktivovanie počas programovania, prania alebo počas pozastavenia:

Otočte volič [1] do polohy «U». Toto môžete vykonať kedykoľvek počas cyklu alebo počas programovania alebo pozastavenia. NB: - Vo všetkých prípadoch, po deaktivovaní musíte naprogramovať všetko od štartu. - Ak ste deaktivovali počas fázy prania, vyprázdňte vodu, ak je to potrebné.	Volič [1] nastavte na «U» Všetky indikátory svietia a displej je vypnutý
• Ukončenie cyklu: NB: NB:po odstredení niektoré modely automaticky umiestnia otvor bubna do hornej časti pre prístup k bielizni. Táto operácia trvá približne 3 minúty. — Displej [A] zobrazí «- 0 -», indikujúc, že cyklus skončil. Nastavte volič [1] do pozície «U». Môžete teraz otvoriť kryt a vybrať bielizeň.	

Pro upřesnění jednotlivých funkcí přejděte ke kapitole „PODROBNÝ POPIS PROGRAMŮ“ nebo „PODROBNÝ POPIS OPCÍ“

Informace:
Při výpadku dodávek elektrického proudu a po jejich obnovení bude prací cyklus automaticky pokračovat tam, kde byl přerušen.

• **Udržujte prevádzku práčky (Údržba filtra čerpadla):**

Musíte čistiť filter čerpadla pravidelne (ako to vykonať, pozrite si časť „Čistenie filtra vodného čerpadla“).

! Dôležité:
Prevádzka práčky môže byť ovplyvnená, ak nečistíte filter vodného čerpadla pravidelne.

• **PRÍKLADY PROGRAMOV**

Pre výber najvhodnejšieho programu pre typ bielizne postupujte podľa pokynov na štítkoch, ktoré sú na väčšine odevov.

Tabuľka programov							«100»	
Typ textilie		Teplota (°C)	Max. Náplň (kg)	Skrátenie pracovnej doby spotrebiča	Proti pokrčeniu	Extra pláchanie	Odkvapkanie	Zastavnie s vodou
	BAVLNA	* - 90	5.0	•	•	•	•	•
	SYNETICKÉ	* - 60	2.5	•	•	•	•	•
	PREDPIERKA	40	5.0	•	•	•	•	•
	JEMNÉ / VLNA	* - 30	1.5			•	•	•
Špeciálne programy								
	OptiA 45 min	40	3.0			•	•	•
	RÝCHLY 30 min (Flash 30 min)	40	2.5				•	•
	RUČNÉ PRANIE	*	1.0			•	•	•
Dodatočne programy								
	PLÁCHANIE	-	-				•	•
	ODSTREDENIE	-	-				•	

• : Tieto funkcie je možné použiť samotné alebo v kombinácii: **nie sú možné nelogické kombinácie.**

• **SKÚŠKY PROGRAMOV VYKONANÉ PODĽA EURÓPSKÝCH SMERNÍC (EU) Č. 1061/2010**

- Štandardný program bavlna 40°C: bavlna 40°C – bez funkcií – maximálne odstredenie

- Štandardný program bavlna 60°C: bavlna 60°C – bez funkcií – maximálne odstredenie

• **PODROBNOSTI O PROGRAMOCH**

Hlavné programy poskytované práčkou sú nasledovné:

• **BAVLNA**

Ak bielizeň pozostáva z bielej alebo farebnej bavlny.

! Dôležité:
Keď periete farebné, neprekračujte maximálnu teplotu 60°C.
NB: Počas prvých niekoľkých minút programu vaša práčka automaticky odhadne množstvo bielizne a prispôbi spotrebu vody a dĺžku programu pre poskytnutie vynikajúceho výsledku.

• **SYNETICKÉ**

Ak bielizeň pozostáva z farebného, pevnej syntetiky alebo mixovaných vlákien.

• **PREDPIERKA**

Hlavne určené pre veľmi znečistenú bielizeň (blato, kry, atď.).
Špeciálne opláchnutie v studenej vode predchádza zahrievaniu na 30°C.
Táto fáza zavedenia v studenej vode umožňuje odstránenie konkrétnej nečistoty pred ohriatím vody.

! Dôležité:
Prostriedok musí byť umiestnený v zásobníku «I» v práčke.

• **JEMNÉ TKANINY / VLNA**

Pokiaľ periete SIEŤKY, JEMNÉ A CITLIVÉ TKANINY alebo «VLNU URČENÚ PRE MECHANICKÉ PRANIE».

NB: Program s fázou otáčania a odstredovania určený zvlášť pre pranie týchto tkanín.

• **OptiA 45 min**

Tento program s teplotou 40°C slúži na vypranie bežnej bavlnenej bielizne a zmiešanej bielizne v režime „chrono“ s hmotnosťou 3 kg za 45 minút, pričom sa dosiahne vynikajúci výsledok a ušetrí sa maximálne množstvo energie.

• **Rýchly 30 min (Flash 30 min)**

Tento program vám umožňuje osviežiť malé množstvo 2.5 kg mierne znečistenej bielizne z bielej, bavlny, farebnej alebo pevných syntetik.

Cyklus je obmedzený približne na 30 minút.

V tomto programe je teplota prania automaticky naprogramovaná na 40°C.

! Important:
For this programme, the doses of detergent should be reduced by half.

• **Ručné pranie**

Za svilo in še posebej občutlivo tkanino.

Ak bielizeň obsahuje hodváb alebo obzvlášť jemné tkaniny.

NB: Program s veľmi jemnými operáciami a bez medzi odstredenia.

Cyklus skončí veľmi jemne, postupné odstredenie obmedzené do 600 otáčok.

• **Pláchanie**

Osobitné pláchanie s voľbou:

— Odstredenie a sušenie

— Alebo len sušenie («Odkvapkanie» možnosť)

— Alebo zastavenie naplneného bubnu.

• PODROBNOSTI O PROGRAMOCH

• Odstredenie

Toto umožňuje osobitné odstredenie a sušenie.

Dôležité:

V prípade «Len pláchaté» s odstredením alebo «Len odstredenie», zaistíte, aby ste zvolili vhodnú rýchlosť odstredenia pre typ bielizne v práčke.

• DETAILS MOŽNOSTÍ

• Proti pokrčeniu

Pomocou tejto doplnkovej funkcie je možné prať aj veľmi jemnú bielizeň, pričom si zachová identický výkon. Rýchlosť odstreďovania je nižšia, aby sa obmedzilo pokrčenie bielizne.

• Extra pláchanie

«Especially for sensitive and allergic skin»: adds an extra rinse to the washing cycle.

• Odkvapkanie (Odstreďovanie poloha «100»)

Táto funkcia slúži na zrušenie odstreďovania pri jemných látkach, čím cyklus prejde priamo k vybraniu bielizne z práčky.

• Zastavenie s plným bubnom

Táto funkcia vám umožňuje vybrať bielizeň z práčky pred fázou odstredenia alebo pre oneskorenie tejto fázy s ponechaním bielizne vo vode pre ochranu pred pokrčením.

NB: Keď je práčka zastavená s naplneným bubnom, displej  zobrazuje striedavo:



Potom:

— Ak chcete sušiť po odstredení, použitím voliča  zvolíte vhodnú rýchlosť odstredenia pre typ bielizne.

Program skončí automaticky.



— Ak chcete len odkvapkať, pretočíte volič  na «odkvapkanie» (pozícia «100»).

• Skrátenie pracovnej doby spotrebiča

Táto funkcia umožňuje skrátiť pracovnú dobu spotrebiča zvoleného pracovného cyklu. Môžete si vybrať z dvoch možností. Jednorázovým stlačením tlačidla skrátime dobu prania o približne 20%. Dvojnásobným stlačením tlačidla sa doba prania skráti o približne 40% - túto funkciu odporúčame využívať pri praní ľahko znečisteného prádla.

• Oneskorený štart

Môžete oddialiť štart programu od 1 do 19 hodín tak, že môžete využiť ľacnú energiu alebo ukončiť cyklus v požadovanom čase.

Pre toto zvolíte čas , ktorý musí uplynúť štartom opakovaným stláčaním tlačidla (toto je vykonávané po hodinách) stlačte «spustenie/ pauza» .

NB:

- Aj keď zabudnete stlačiť tlačidlo «spustenie/ pauza»  po výbere tejto možnosti, vaša voľba bude akceptovaná po niekoľkých sekundách.

- Zostávajúci čas pred spustením cyklu je odpočítavaný postupne od 19 hodín do 1.

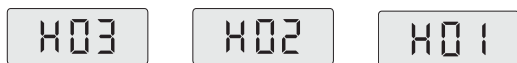

- Na konci vyčkávania sa spustí program a displej  zobrazí trvanie zvoleného cyklu.

• ÚPRAVA PRACIEHO PROGRAMU

• Počas programovania:

Čokoľvek môžete zmeniť pred stlačením tlačidla «spustenie/ pauza» .

• Po spustení cyklu:

Môžete zmeniť typ textílie (napríklad prepnúť z „BAVLNY“ na „SYNETICKÉ“ atď.). V tomto prípade skontrolujte, že možnosti zvolené predtým sú stále tu.

Nový výber musíte potvrdiť stlačením tlačidla «spustenie/ pauza» .

Práčka môže potom odčerpať určitú vodu.

• Počas cyklu:

V závislosti od modelu, nasledovné zmeny sú možné bez stlačenia tlačidla «spustenie/ pauza» .

— Môžete zmeniť teplotu pre rovnaký typ textílie.

NB: Ak je dosiahnutá teplota vyššia ako nový výber, ohrev vody sa ihneď zastaví a cyklus pokračuje.

— Môžete zmeniť rýchlosť odstredenia počas cyklu.

— Môžete zvoliť «odkvapkanie» (100) a «zastavenie s plným bubnom» počas pracovného cyklu.

— Môžete aktivovať «Extra pláchanie» pokým nezačne pláchanie.

— Môžete deaktivovať všetky možnosti počas cyklu aj keď jednotlivé operácie ešte neskončili.

• Pred štartom oneskoreného programu:



Akákofvek úprava programu je akceptovaná počas času vyčkávania.

— Môžete zmeniť dĺžku oneskorenia štartu počas vyčkávania, pred spustením cyklu.

NB:

Počas tohto času, výber nového času deaktivuje predchádzajúci výber.

Nový zvolený čas je akceptovaný podľa posledného výberu.

- Ak chcete úplne deaktivovať oneskorenie, zobrazte «19h» použitím tlačidla . Potom opätovne stlačte tlačidlo a krátko stlačte «spustenie/ pauza» .

Cyklus sa ihneď spustí.



- Ak chcete skrátiť dĺžku času do oneskorenia, pokračujte rovnakým spôsobom, ale nestláčajte tlačidlo «spustenie/ pauza» .

Práčka je pripravená na nové nastavenie.

- Počas čakania na spustenie «oddialeného štartu» môžete aktivovať

alebo zmeniť funkciu «bez pokrčenia» a «extra pláchanie».

• Po skončení programu:

Keď displej  zobrazuje «- 0 -», môžete naprogramovať nový cyklus bez resetovania voliča  na pozíciu «».

Pre toto, všetko čo potrebujete vykonať, je otočiť jedným z voličov alebo stlačiť jedno z tlačidiel.

Displej zobrazí trvanie zvoleného programu.

Práčka je pripravená na programovanie.

• AUTOMATICKÉ BEZPEČNOSTNÉ SYSTÉMY

• Bezpečnostný systém otvorenia krytu:

Keď pranie začne, kryt na práčke je uzamknutý.

Keď cyklus skončí alebo keď bola práčka zastavená funkciou s plným bubnom, kryt sa odomkne.

Ak máte naprogramovaný «oneskorený štart», kryt nie je uzamknutý, dokým neuplynie interval čakania a cyklus sa spustí.

Ak chcete otvoriť kryt počas cyklu, stlačte krátko tlačidlo  a počkajte 1-2 minúty, pokým bezpečnostný systém odomkne kryt.

Dôležité:

V závislosti od toho, kedy chcete otvoriť kryt počas cyklu, čas oneskorenia môže byť dlhší z dôvodu chladenia.

Aby ste sa vyhli popáleniu, bezpečnostný systém krytu neotvorí počas cyklu, pokým teplota v práčke neklesne pod určitú hranicu.

• Bezpečnostný systém vody:

Počas prevádzky, konštantné riadenie vody bráni pretečeniu.

• Bezpečnostný systém odstredenia:

Vaša práčka je vybavená bezpečnostným systémom, ktorý bráni odstredeniu, keď je zistené zlé rozloženie bielizne.

V tomto prípade môže byť bielizeň nedostatočne odstredená. Preložte ináč bielizeň v bubne a naprogramujte nové odstredenie.

• Systém proti tvorbe peny:

Vaša práčka môže zistiť, keď je prítomné veľké množstvo peny počas prania.

V tomto čase sa prevádzka zastaví a práčka vyprázdňuje.

Cyklus sa reštartuje s prispôbením rýchlosti odstredenia a možné pridanie extra pláchania.

• ČISTENIE FILTRA ČERPADLA

Filter zachytáva malé častice, ktoré môžu zostať v oblečení a bráni pred upchaním čerpadla.

Pre čistenie filtra postupujte nasledovne:

- Otvorte dvierka bubna. Na zadnej časti bubna uvidíte plastový komponent **A** (Obrázok D15)
- Uvoľnite ho (Obrázok D16).

Pre vykonanie tohto:

- Vložte hrot (pero alebo skrutkovač) do otvoru v komponente **A**
- Stlačte dolu vertikálne na hrot, stlačením na **A** doprava, pokiaľ ho neuvolníte z držiaku
- Vyberte komponent **A**.
- Otočte bubon mierne dopredu práčky, s otvorenými dvierkami (Obrázok D17)

Cez otvor máte prístup k filteru čerpadla **B** cez otvor uvoľnený odstránením plastového komponentu **A**.

- Vyberte filter z držiaku (Obrázok D17)
- Odstráňte cudzie predmety
- Vypláchnite ho pod vodou (Obrázok D18)

Zložte ho späť zatlačením pevne na miesto po kontrole, že držiak je čistý

- Založte späť plastový komponent **A**, uistite sa, že je umiestnený správne v otvoroch na spodnej časti bubna a zatlačením doľava, pokiaľ nie je úplne osadený (Obrázok D19).

• ČISTENIE PRÁČKY

⚠ Dôležité:
Pre čistenie obalu, ovládacieho panela a plastových častí použite špongiu alebo jemnú tkaninu navlhčenú vo vode alebo saponátovom roztoku.

V žiadnom prípade nepoužívajte:

- Drsné prášky
- Kovové alebo plastové špongie
- Alkoholové produkty (alkohol, riedidlá, atď.)

• ÚDRŽBA INTERNÝCH ČASTÍ

Pre zaistenie najlepšej hygieny odporúčame:

- Nechajte kryt otvorený na krátky čas po praní.
- Vyčistite plastové a gumové časti približne raz za mesiac použitím jemne chlórového produktu. Spustíte cyklus pláchania pre odstránenie zvyškov tohto produktu.
- Spustíte prací cyklus pri 90°C najmenej raz za mesiac.

• ČISTENIE ZÁSOBNÍKA ZARIADENIA

Čistite obal pravidelne.

Na toto vykonajte:

- Stlačte výčnelky **C** na bokoch zásobníka pre uvoľnenie z držiak (Obrázok D20).
- Odstráňte vývody **D** zo zadnej strany zásobníka a **E** oddelte zásobník od predného krytu **F** (Obrázok D21).
- Opláchnite všetko pod vodou (dbajte na to, aby ste vyprázdнили všetku vodu zo zásobníka).
- Zložte všetky komponenty zásobníka, uistite sa, že časť zásobníka je správne zacvaknutá na mieste v kryte práčky.

• PRAVIDELNÉ KONTROLY

Aby ste sa vyhli akýmkoľvek škodám z vody, odporúčame, aby ste pravidelne kontrolovali stav hadíc prítokovej a odpadovej vody. Ak si všimnete praskliny, neváhajte vymeniť hadice za nové dostupné u výrobcu alebo v servisnom stredisku. O výmene hadíc si pozrite časť «Pripojenie k prípojke vody».

• VÝMENA NAPÁJACIEHO KÁBLA

⚡ Varovanie:
Pre vašu bezpečnosť sieťový kábel a v závislosti od modelu, kompletná elektrická skrinka a príslušný kábel musí byť vymieňaný len servisným technikom výrobcu alebo kvalifikovaným elektrikárom.

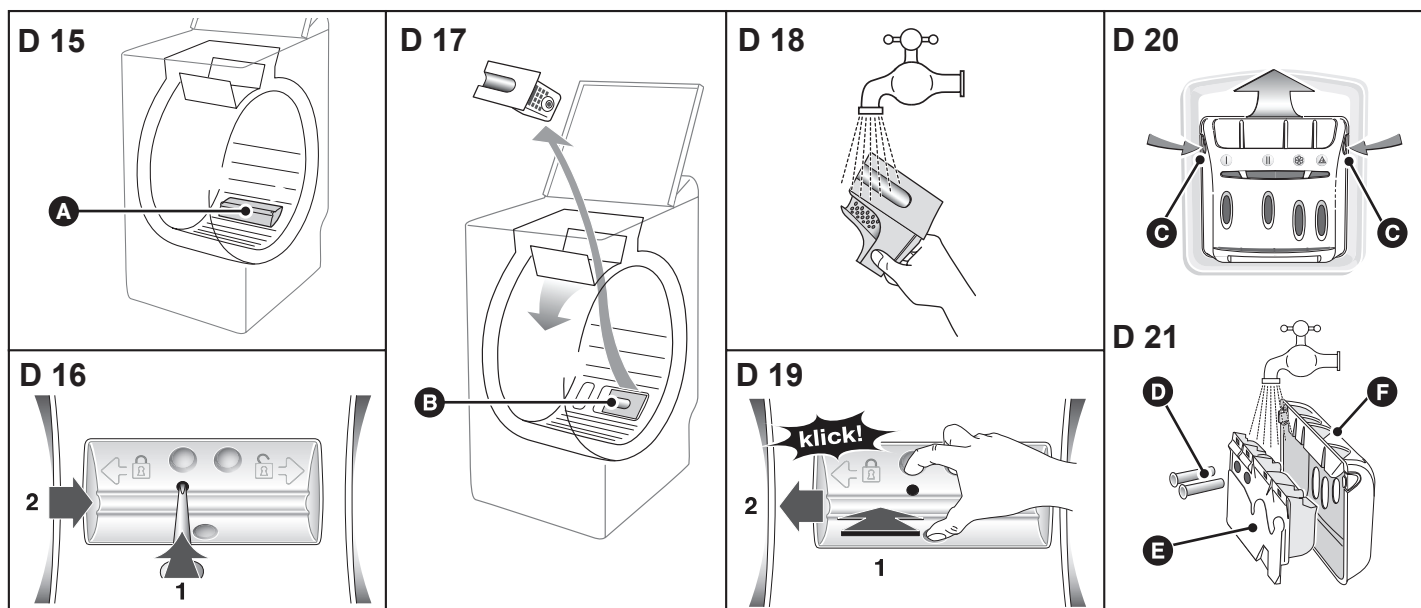

• PROBLÉMY, KTORÉ SA MÔŽU VYSKYTNÚŤ

• Cyklus sa nespustí

- Nestlačili ste tlačidlo «spustenie/pauza» 
- Nie je napájanie práčky:
 - Skontrolujte, či je konektor správne v zásuvke
 - Skontrolujte, či nie je prerušený obvod a poistky.
- Je Zatvorený prívod vody
- Kryt zariadenia nie je zatvorený správne

• Mláka okolo práčky



Varovanie:

Najskôr odpojte elektrickú zásuvku a poistku a zatvorte vodovodný ventil.

Počas prevádzky práčky, kontrola permanentného stavu vody bráni vode pred preplňaním. Ak sa stane, že voda vychádza z práčky, môže to byť dôvodu:

- Odtoková hadica je nesprávne umiestnená na odtokovom ventile.
- Hadica prívodu vody nie je správne pripevnená:
 - Skontrolujte vodotesnosť.

• Silné vibrácie počas odstredovania

- Všetky transportné materiály neboli správne odstránené z práčky:
 - Overte, že transportné diely sú demontované (pozrite si «ODSTRÁNENIE TRANSPORTNÝCH POISTIEK»).
- Podlaha nie je rovná.
- Práčka stojí na dvoch «predných» kolieskach (v závislosti od modelu):
 - Nastavte práčku pomocou nožičiek.

• Bielizeň nie je dostatočne odstredená

Zvolili ste program bez odstredenia, napríklad «Odkvapkanie»

- Bezpečnostný systém odstredenia zistil nesprávne rozloženie bielizne v bubne:
 - Rozpleťte bielizeň a naprogramujte nové odstredenie.

• Bielizeň nie je suchá

- Naprogramovali ste «Zastavenie s plným bubnom»
- Filter čerpadla je blokovaný.
 - Vyčistite ho (pozrite si «ČISTENIE FILTRA ČERPADLA»)
- Odtoková hadica je zalomená alebo stlačená

• Kryt sa neotvorí

- Program ešte neskončil
- Kryt zostane blokovaný do konca programu

• Dvere bubna sa otvárajú veľmi pomaly (Na práčkach vybavených jemným otváraním dvierok)

- Práčka nebola používaná dlhší čas
- Je umiestnená v chladnom prostredí.
- Zvyšky prostriedku (prášku) blokujú závesy
 - Vo všetkých prípadoch, všetko sa vráti do normálu po opakovanom otváraní dvierok



Dôležité:

Ako základné pravidlo, čokoľvek abnormálne sa vyskytne, zastavte práčku, odpojte napájanie a zatvorte ventil.

• POZNÁMKA TÝKAJÚCA SA PREVÁDZKY, NEJDE O PORUCHU:







•Doba programu sa skráti alebo predĺži počas programu

Nejde o chybu. Doba zobrazená na začiatku programu sa aktualizuje v závislosti od vloženého množstva bielizne (automatické váženie). Týmto spôsobom sa zaručí perfektný výsledok prania, pričom spotreba vody a energie sa prispôbi množstvu bielizne. **Ide o normálny jav.** Počiatočne zobrazenú dobu môže predĺžiť bezpečnostný systém odstredovania a systém proti tvorbe nadmerného množstva peny.

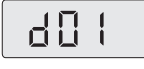
• SPRÁVY TOBRAZENÉ NA DISPLEJI

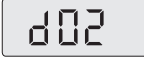
• Indikované poruchy, ktoré môžete odstrániť sami

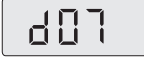
V tejto časti popisujeme, ako môžete odstrániť určité problémy sam. Vaše zariadenie automaticky zistí určité prevádzkové poruchy a indikuje ich správami zobrazenými na displeji.

Správy	Príčina/Riešenie
	Vodovodný ventil je uzavretý. Overte, že ventil je otvorený a stlačte tlačidlo «spustenie/pauza»  pre reštartovanie cyklu. Toto môže byť taktiež spôsobené nesprávnym pripojením odpadovej hadice (pozrite si časť „ODVOD POUŽITEJ VODY“).
	Filter čerpadla je upchatý. Vyčistite filter čerpadla (pozrite si „ČISTENIE FILTRA ČERPADLA“) a stlačte «spustenie/pauza»  pre reštartovanie cyklu. Taktiež skontrolujte pozíciu odtokovej hadice: pripojenie nesmie byť vzduchotesné (pozrite si časť „ODVOD POUŽITEJ VODY“).
	Kryt nie je zatvorený správne. Overte, že kryt je zatvorený a potom stlačte tlačidlo «spustenie/pauza»  pre reštartovanie cyklu. Bubon je blokovaný. Overte že malý kúsok bielizne (napr. ponožka, atď.) nie je medzi bubnom a nádržou práčky, čo mohlo blokovat' bubon. Pozrite si časť „ČISTENIE FILTRA ČERPADLA“.

NB:

V prípade prevádzkovej poruchy, ktorá nie je uvedená nižšie, odporúčame vám, aby ste pred zavolaním servisného technika postupovali nasledujúcim spôsobom:

- Nestavte volič programov na pozíciu «» e odpojte sieťovú šnúru najmenej na 10 sekúnd.
 - Opätovne pripojte e reštartujte prací cyklus.
- Ak porucha pretrváva, zavolajte opravára.



Dôležité:

Nereštartujte prací cyklus, ak práčka zostane uzamknutá alebo ak si všimnete vodu okolo práčky alebo ak zacítite nezvyčajný zápach.

• SERVIS:

Možnú údržbu vašej práčky je možné vykonať cez:

- predajcu,
- alebo iného kvalifikovaného mechanika, ktorý je autorizovaný pre značkové zariadenia.

Pri kontakte so servisom, uveďte kompletne informácie o zariadení (model, typ a sériové číslo). Táto informácia sa nachádza na typovom štítku výrobcu na zadnom paneli výrobku.

• INHALT

	Seite	Seite	
Entfernen der Transportsicherungen	28	Programmieren	30
Versetzen des Geräts	28	Programm- und Optionsdetails	31
Kaltwasserversorgung	28	Änderung eines Waschprogramms	32
Abwasserableitung	28	Automatische Sicherungen	32
Stromspeisung	29	Reinigen des Pumpenfilters	33
Aufstellen des Geräts	29	Pflege des Geräts	33
Beladen der Wäsche	29	Mögliche Störungen	34
Einfüllen der Waschmittel	29	Anzeigen des Displays	34

• SICHERHEITSVORSCHRIFTEN

Wichtig:
Dieses Gerät ist ausschließlich für den Haushaltsgebrauch bestimmt. Es wurde für das Waschen, Spülen und Schleudern von maschinenwaschbaren Textilien entwickelt.

Unbedingt folgende Vorschriften einhalten. Wir lehnen bei Nichteinhaltung dieser Empfehlungen, was zu Personen- und Sachschäden führen kann, jegliche Haftung und Garantie ab.

— Das Gerät darf nur entsprechend der Gebrauchsanweisung verwendet werden, um Schäden an der Wäsche und am Gerät zu vermeiden.

Ausschließlich Wasch- und Pflegemittel verwenden, die für den Einsatz in Haushaltswaschmaschinen vorgesehen sind.

— Sollte die Wäsche vor dem Waschen mit Fleck- oder Lösungsmitteln oder generell mit brennbaren oder stark detonationsfähigen Produkten behandelt worden sein, darf sie nicht sofort in die Maschine gelegt werden. Desgleichen empfehlen wir Ihnen, Lösungsmittel oder Sprühdosen nicht in der Nähe der Waschmaschine und generell in der Nähe von Elektrogeräten in einem schlecht belüfteten Raum zu benutzen (Brand- und Explosionsgefahr).

— Sollten Störungen auftreten, die nicht anhand der empfohlenen Abhilfen gelöst werden können (siehe Kapitel „MÖGLICHE STÖRUNGEN“), einen qualifizierten Fachmann zu Rate ziehen.

— Sollten Sie die Maschine während des Zyklus öffnen müssen (beispielsweise, um Wäsche einzulegen oder herauszunehmen), müssen Sie je nach Phase des Programmablaufs (im Wesentlichen während der Hauptwäsche) auf die möglicherweise sehr hohe Innentemperatur achten (Gefahr schwerer Verbrennungen).

— Bei einer Neuinstallation muss das Gerät mit einem neuen Schlauch am Wassernetz angeschlossen werden. Der gebrauchte Schlauch darf nicht wiederverwendet werden.

— Keine Kinder mit dem Gerät spielen lassen und Haustiere fernhalten.

— Altgeräte müssen sofort unbrauchbar gemacht werden. Den Netzstecker ziehen und das Netzkabel direkt am Gerät abschneiden.

Den Wasserzulauf schließen und den Schlauch entfernen. Den Türverschluss unbrauchbar machen.

— Bei Frostgefahr den Wasserzulaufschlauch vom Wasserhahn trennen und alles Wasser entleeren, das im Abwasserschlauch sein könnte, indem dieser so tief wie möglich in eine Wanne gelegt wird.

• ENERGIEEINSPARUNG

— Eine Vorwäsche nur programmieren wenn absolut notwendig: beispielsweise für stark verschmutzte Sport- oder Arbeitskleidung usw.

— Bei gering oder normal verschmutzter Wäsche genügt ein Programm bei niedriger Temperatur für ein einwandfreies Waschergebnis.

— Für gering verschmutzte Wäsche ein kurzes Waschprogramm wählen.

— Das Waschmittel entsprechend der Wasserhärte, dem Verschmutzungsgrad und der Wäschemenge dosieren. Die Hinweise auf den Waschmittelpackungen beachten.

• UMWELTSCHUTZ

Die Verpackungsmaterialien dieses Geräts sind recyclebar. Entsorgen Sie sie in den von den Gemeinden eigens zur Verfügung gestellten Containern und trage Sie auf diese Weise zu Ihrem Recycling und zum Umweltschutz bei.



Ihr Gerät enthält zahlreiche recyclingfähige Materialien. Es wurde deshalb mit diesem Zeichen versehen, um Sie darauf hinzuweisen, dass diese Geräte nach ihrem Gebrauch nicht mit dem übrigen

Hausmüll entsorgt werden dürfen. Das von Ihrem Hersteller in die Wege geleitete Recycling kann somit in Übereinstimmung mit der europäischen Richtlinie 2002/96/CE über Elektro- und Elektronik-Altgeräte unter optimalen Bedingungen erfolgen. Ihre Gemeindebehörden oder Ihr Händler informieren Sie gerne über die zu Ihrem Wohnort am nächsten liegenden Sammelstellen.

Wir danken Ihnen für Ihren Beitrag zum Umweltschutz.

• GERÄTEBESCHREIBUNG

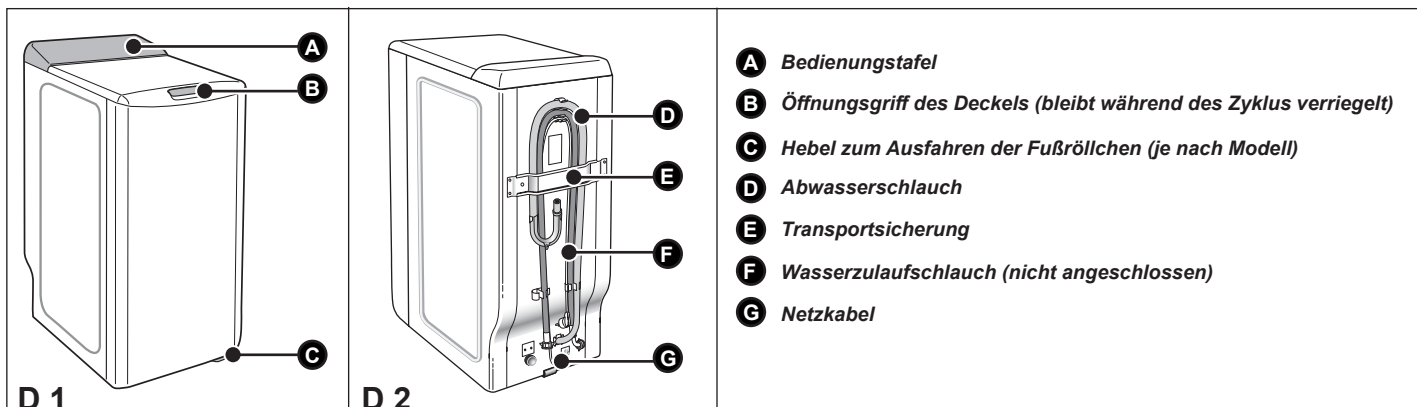

• **ENTFERNEN DER TRANSPORTSICHERUNGEN**

⚠ Wichtig:
Vor jeglichem Gebrauch müssen unbedingt die nachfolgend beschriebenen Schritte durchgeführt werden.

Diese Schritte bestehen darin, alle Teile zu entfernen, die zur Sicherung der Gerätetrommel während des Transports dienen.

Das Entfernen der Transportsicherungen ist für den einwandfreien Gerätebetrieb und für die Einhaltung der geltenden Sicherheitsnormen notwendig.

Sollte dies nicht vollständig geschehen, könnte dies zu schweren Beschädigungen des Geräts während dessen Betriebs führen.

— Die Waschmaschine von ihrem Sockel entfernen. (Prüfen, ob die Verkeilung **A** die den Motor hält, unter der Maschine geblieben ist.) (Zeichnung D3).

— Die 4 Schrauben **B** mit einem Schraubendreher entfernen (Zeichnung D4).

— Den Verbindungsriegel **B** ausbauen: Hierfür die beiden Schrauben **C** (Zeichnung D5) mit einem 10er oder 13er Schlüssel (je nach Modell) entfernen.

(Sich davon überzeugen, dass die beiden, auf dem Verbindungsriegel befestigten Kunststoffzwischenstücke gleichzeitig mit dem Riegel entfernt werden).

— Die Schrauben **D** wieder an der ursprünglichen Stelle einsetzen.

⚡ Achtung:
Die beiden Löcher unbedingt mit den hierfür vorgesehenen Abdeckungen **E** (im Zubehörbeutel enthalten) verschließen (Zeichnung D6)

— Den Hemmklotz der Trommel-Wannen-Einheit entfernen (Zeichnung D7). Hierfür:

- den Maschinendeckel anheben

- den Keil **F** entfernen

- den Hemmklotz **G**

- Die in der unteren Position blockierten Trommeltüren durch gleichzeitiges Drücken auf beide Klappen öffnen.

⚡ Achtung:
Die Schlauchhalterungen **H** entfernen und die Löcher unbedingt mit den hierfür vorgesehenen Abdeckungen **I** (im Zubehörbeutel enthalten) verschließen (Zeichnung D8).

🔍 Tipp:
Wir empfehlen das Aufbewahren aller Transportsicherungen, da diese für den eventuellen, späteren Transport der Maschine unbedingt wieder eingebaut werden müssen.

🔍 Information:
Vor dem Verlassen des Werks wurde das Gerät sorgfältig geprüft; es ist daher möglich, dass sich etwas Wasser in der Wanne oder in den Waschmittelbehältern befindet.

• **VERSETZEN DES GERÄTS**

• **Auf Fußröllchen stellen:**

Wenn die Maschine mit versenkbaren Fußröllchen ausgestattet ist, kann sie leicht verschoben werden

Um die Maschine auf die Fußröllchen zu stellen, den Hebel im unteren Geräteteil von rechts bis zum linken Anschlag drehen (Zeichnung D9).

⚠ Wichtig:
Während des Betriebs darf die Maschine nicht auf den vorderen Fußröllchen ruhen: nicht vergessen, den Hebel wieder in seine Ausgangsstellung zu bringen.

• **KALTWASSERVERSORGUNG**

Den Zulaufschlauch (Zeichnung D10):

— einerseits am Anschluss auf der Geräterückseite.

— andererseits an einem Wasserhahn mit Gewindenase, Durchmesser 20x27 (3/4" BSP) anschließen.

Beim Einsatz eines selbstbohrenden Hahns muss die geschnittene Öffnung einen Durchmesser von mindestens 6 mm haben.

Wasserzulauf:

- Mindestwasserdruck: 0,1 MPa oder 1 bar

- Höchstwasserdruck: 1 MPa oder 10 bar.

• **Austausch des Wasserzulaufschlauchs**

Beim Austausch auf ein gutes Festdrehen und auf das Vorhandensein der Dichtung an beiden Enden achten.

• **ABWASSERABLEITUNG**

Am Ende des Abwasserschlauchs den mit der Maschine mitgelieferten Bogen montieren und den Schlauch (Zeichnung D11):

— entweder provisorisch an einem Waschbecken oder an einer Badewanne.

— oder dauerhaft an einem belüfteten Geruchverschluss anschließen.

— Sollte die Anlage nicht mit einem belüfteten Geruchverschluss ausgestattet sein, darauf achten, dass der Anschluss nicht luftdicht ist. Um ein Zurückwerfen von Abwasser in die Maschine zu vermeiden, wird dringend empfohlen, einen freien Luftdurchlass zwischen dem Ablassschlauch der Maschine und der Abwasserleitung zu lassen.

— Der Entleerungsbogen muss auf jeden Fall in einer Höhe zwischen 65 und 90 cm vom Maschinenboden angebracht werden.

⚠ Wichtig:
Darauf achten, dass der Abwasserschlauch mit einem Band gehalten wird, um zu vermeiden, dass sich der Bogen während dem Entleeren löst und eine Überschwemmung verursacht.

Damit das Abwasser richtig abfließen kann, sollte der Abwasserschlauch nicht zu viele Windungen haben. Zu viele Knicke im Schlauch beeinträchtigen die Leistung der Ablaufpumpe.

Das Abwasser kann auch am Boden abgeführt werden, vorausgesetzt, dass der Abwasserschlauch über einen Punkt geführt wird, der sich zwischen 65 und 90 cm über dem Maschinenboden befindet (Zeichnung D12).

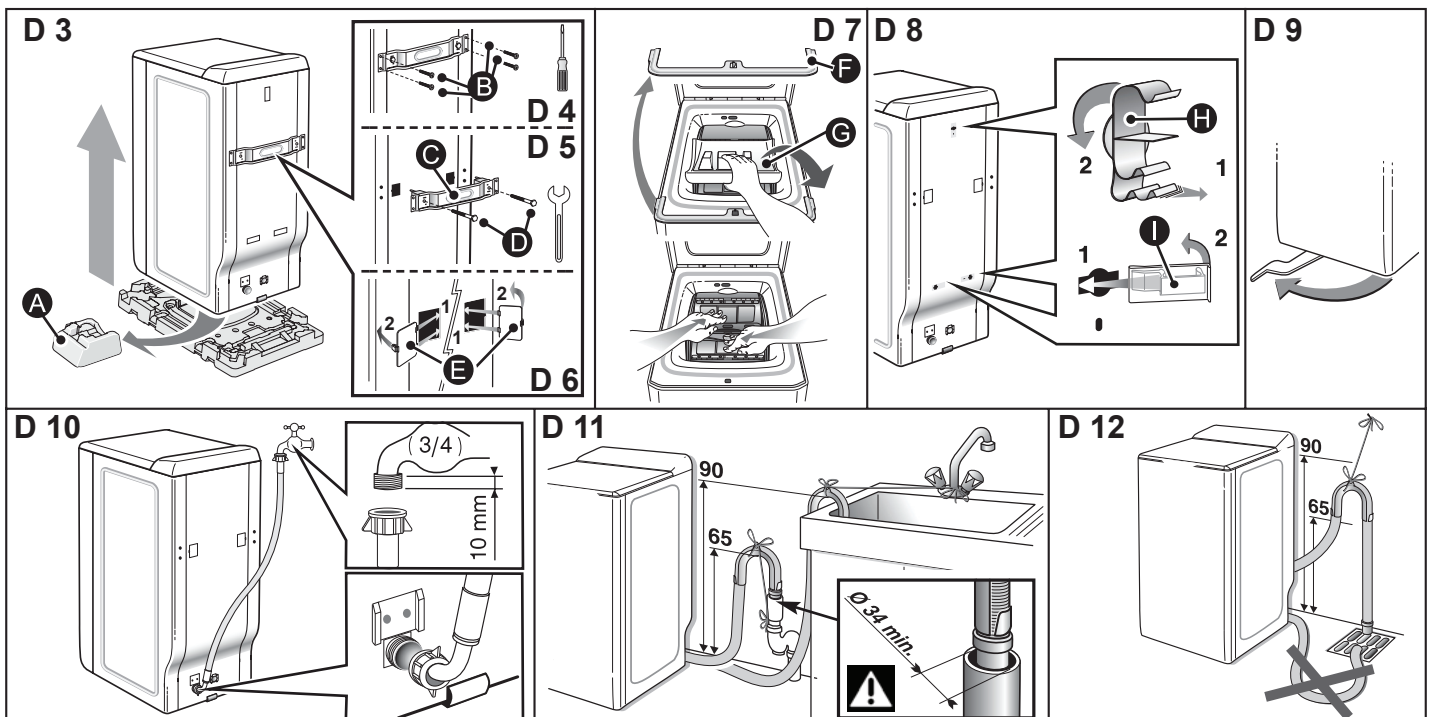

• STROMVERSORGUNG

Wichtig:
Aus Sicherheitsgründen müssen folgende Anweisungen unbedingt eingehalten werden.

- Vor dem Anschließen des Geräts muss man sich unbedingt davon überzeugen, dass dessen elektrische Daten mit denen des Stromnetzes übereinstimmen (siehe Typenschildangaben auf der Rückseite des Geräts).
- Die Elektroinstallation muss den geltenden Normen und den Vorschriften der Strombehörden des entsprechenden Landes entsprechen, insbesondere hinsichtlich des Erdanschlusses und der Aufstellung in einem Waschraum.

Wir sind für keine Betriebsstörungen haftbar, die auf eine schlechte Erdung des Geräts zurückzuführen sind.

Tipp:
Hinweise zum Stromanschluss des Geräts.

- Keine Verlängerungskabel, Adapter oder Mehrfachsteckdosen verwenden.
- Niemals den Erdanschluss entfernen.
- Die Steckdose muss leicht zugänglich, jedoch für Kinder unerreichbar sein.

Im Zweifelsfall wenden Sie sich bitte an Ihren Elektroinstallateur.

Wichtig:
Das Gerät entspricht den europäischen Richtlinien 2006/95/CE (Niederspannungsrichtlinie) und 2004/108/CE (elektromagnetische Verträglichkeit).

• AUFSTELLEN DES GERÄTS

Wichtig:
Sollte die Maschine neben einem anderen Gerät oder einem Möbelstück aufgestellt werden, muss immer ein Zwischenraum gelassen werden, damit die Luft besser zirkulieren kann.

Tipp:
Des weiteren wird dringend davon abgeraten:

- das Gerät in einem feuchten, schlecht belüfteten Raum aufzustellen.
- das Gerät an einem Ort aufzustellen, an dem er Spritzwasser ausgesetzt werden könnte.
- das Gerät auf Teppichboden aufzustellen.

Sollte sich dies nicht vermeiden lassen, alle notwendigen Vorkehrungen treffen, damit die Luftzirkulation am Boden nicht behindert wird, so dass die inneren Bauteile gut belüftet werden.

• Waagrecht-Einstellung:

Mit Hilfe einer Wasserwaage prüfen, ob der Boden waagrecht ist: Höchstneigung 2°, d. h. eine Abweichung von ca. 1 cm in der Breite und von 1,5 cm in der Tiefe der Maschine.

• Einstellbare Füße

Manche Geräte verfügen an der Front über zwei einstellbare Füße, mit denen Boden-Unebenheiten ausgeglichen werden können. Den waagerechten Stand und die Stabilität der Maschine folgendermaßen einstellen:

- Das Gerät auf die Transportröllchen stellen (oder leicht nach hinten kippen, falls es nicht mit versenkbaren Röllchen ausgestattet ist)
- Je nach Bodenbeschaffenheit den Fuß bzw. die Füße ein- oder ausschrauben, um die Höhe einzustellen (Zeichnung D13)
- Die Maschine wieder auf die Füße stellen und die Stabilität prüfen.

• PFLEGE CODES DER TEXTILIEN

— **Hauptwäsche** : niemals die angegebenen Temperaturen überschreiten

— **Kaltverdünntes Chloren möglich:**

— **Bügeln:** mild mittel heiß

— **Trockenreinigung:** Benzin Perchlorethylen

alle Lösungsmittel

— **Hinweis:** ein durchkreuzter Code zeigt dessen Verbot an

• EINLEGEN DER WÄSCHE

Die Schritte in folgender Reihenfolge durchführen:

• Öffnen der Maschine

- Öffnen der Maschine
- Je nach Modell, den Öffnungsgriff anheben oder auf den Druckknopf auf der Vorderseite der Maschine drücken. Der Deckel öffnet sich.
- Auf den Öffnungsdrücker der vorderen Klappe drücken und die Trommel öffnen.

• Einlegen der Wäsche

Für eine optimale Waschleistung die zuvor sortierte und gelockerte Wäsche in die Trommel legen, dabei die Wäsche nicht zusammendrücken und gleichmäßig verteilen. Große und kleine Wäschestücke mischen, um ein optimales Schleuderesgebnis zu erzielen, ohne dass sich eine Unwucht bildet.

• Schließen der Trommel

Sich davon überzeugen, dass die Trommel richtig geschlossen ist.

Wichtig:
Prüfen, ob die drei Haken und die Randleiste des Drückers gut sichtbar sind.

• EINFÜLLEN DER WASCHMITTEL

Wichtig:
(Zeichnung D14)

— Der Hauptwaschbehälter kann sowohl Pulver als auch Flüssigkeit enthalten. Jedoch kein Flüssigwaschmittel für Programme **MIT** Vorwäsche und/oder **MIT** „verzögertem Start“ (je nach Modell) verwenden.

— Konzentrierter Weichspüler muss mit warmem Wasser verdünnt werden.

— Konzentrierte Javellauge muss unbedingt verdünnt werden.

— Für das richtige Befüllen der Produktbehälter den Deckel so weit wie möglich öffnen.

— Niemals den durch **MAX** angezeigten Höchststand überschreiten.

• Dosieren des Waschmittels

Die zu verwendende Waschmittelmenge hängt vom Härtegrad des Wassers, dem Verschmutzungsgrad der Wäsche und der Wäschemenge ab. Es wird immer auf die Dosierhinweise auf den Waschmittelverpackungen verwiesen.

Achtung: Die Empfehlungen der Waschmittelhersteller entsprechen in den meisten Fällen einer maximalen Trommelfüllung. Bitte passen Sie die Dosierung an die eingelegte Wäschemenge an.

Wenn Sie diesen Empfehlungen folgen, verhindern Sie eine Überdosierung, die zur Schaumbildung führt. Eine übermäßige Schaumbildung kann die Maschinenleistungen verringern und die Waschdauer sowie den Wasserverbrauch erhöhen.

• Woll- und Feinwaschmittel

Für das Waschen dieser Textilien wird der Einsatz eines geeigneten Waschmittels empfohlen. (Dieses möglichst nicht direkt auf die Trommel geben, da einiger dieser Mittel Metall angreifen.)

• Vor dem ersten Waschen

Bevor Sie zum ersten Mal Wäsche waschen, empfehlen wir Ihnen, einen Waschzyklus „BAUMWOLLE 90° ohne Vorwäsche“ ohne Wäsche und mit einer halben Dosis Ihres üblichen Waschmittels durchlaufen zu lassen. Damit entfernen Sie eventuelle Produktionsreste, die noch in der Maschine vorhanden sein könnten.

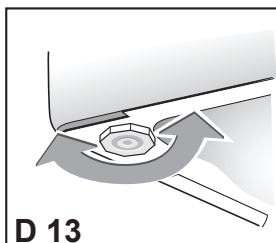

D 13

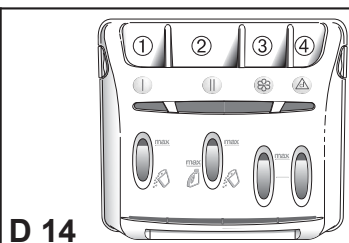

D 14

- 1 | Vorwaschbehälter (Pulver)
- 2 || Hauptwaschbehälter (Pulver oder Flüssigkeit)
- 3 Weichspüler
- 4 Javellauge

: WASCHPULVER

: FLÜSSIGWASCHMITTEL

• PROGRAMMIEREN

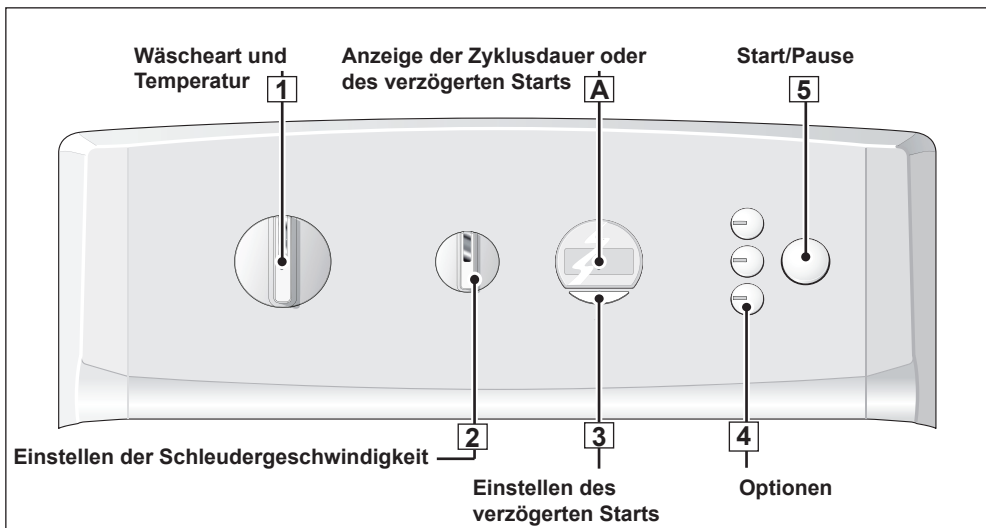

Information:
 Alle Tasten haben einen Mikro-Tastenweg und bleiben nicht gedrückt. Die Taste «start/pause» kann auf keinen Fall ein Programm stornieren.

Wichtig:
 Vor dem Einschalten der Maschine prüfen, ob das Netzkabel angeschlossen und der Wasserhahn geöffnet ist. Sich ebenfalls davon überzeugen, dass die Trommeltüren und der Maschinendeckel richtig geschlossen sind. In der Phase „Zyklusende“ kann man durch Einwirken auf eines der Bedienungselemente (Wahlschalter oder Tasten) in den Programmiermodus zurückkehren. Aus Sicherheitsgründen wird empfohlen, am Zyklusende den Netzstecker zu ziehen und den Wasserhahn zu schließen.

• Programmieren eines Waschzyklus:

— Den Wahlschalter **1** auf das Programm und die Waschtemperatur drehen, die sich am besten für die Wäscheart eignen.

Hinweis: Wird der Wahlschalter auf eine andere Position als «U» gedreht, wird die Maschine eingeschaltet.

— Mit dem Wahlschalter **2** folgendes wählen (je nach Gerätemodell):
 - entweder eine für die Wäscheart geeignete Schleudergeschwindigkeit. Die Schleudergeschwindigkeit wird in den Programmen «Synthetics», «Wolle/Feinwäsche» und «Handwäsche» automatisch begrenzt.
 - oder ein Abtropfen.

Der Zyklus endet dann mit einem milden Schleudern bei 100 U/min.
 - oder einen Halt ohne Abpumpen.

Die Maschine bleibt dann vor dem letzten Schleudern voll Wasser stehen.

— Gegebenenfalls die Optionen mit Hilfe der Tasten **4** wählen.

— Einen sofortigen Start wählen und auf «start/pause» **5** drücken...

— ... Oder einstellen Sie eines verzögerten Waschprogrammstarts durch Drücken der Taste **3**. Sie können die Zeit einstellen, nach deren Ablauf das Programm anlaufen kann.

Anzeige und Stellung der Wahlschalter

In , Anzeige der gewählten Programmdauer

Zum Beispiel:

- Wahlschalter **2** auf Position «800» beispielsweise
- position «100»
- position

Kontrollleuchte der gewählten Option(en)

Abzählen der Restzeit vor dem Zyklusende in **A** (Die beiden Punkte blinken während der gesamten Zyklusdauer)

• Ein Wäschestück während dem Zyklus hinzufügen oder herausnehmen (ist während dem Schleudern nicht möglich):

— Auf die Taste «start/pause» **5** drücken und den Zyklus unterbrechen*.

— Das bzw. die Wäschestücke einlegen oder herausnehmen.

(* Die Zeit bis zur Entriegelung des Deckels hängt von der Innentemperatur der Maschine ab. Wird ein Zyklus bei über 40°C abgebrochen, kann sie aus Sicherheitsgründen mehrere Minuten betragen.

— Auf die Taste «start/pause» **5** drücken und den Zyklus fortsetzen.

Hinweis: Sollten Sie einen verzögerten Start gewählt haben, können Sie während der Wartephase vor Beginn des Waschzyklus jederzeit und sofort die Trommel öffnen, ohne den Zyklus unterbrechen und neu starten zu müssen.

Zeit zählen in gestoppt **A** (die Uhranzeige blinkt)

Zeit zählen in wieder gestartet **A** (Doppelpunkt blinkt)

• Stornieren während des Programmierens, des Waschens oder einer Pause:

— Den Wahlschalter **1** auf «U» drehen.

Dieser Eingriff kann jederzeit erfolgen, während des Zyklus oder während der Programmierung oder sogar während einer Pause.

Hinweis:

- In jedem Fall muss nach einer Stornierung alles von Anfang an neu programmiert werden.

- Sollten Sie während des Waschens storniert haben, denken Sie gegebenenfalls daran, das Wasser abzupumpen.

Wahlschalter **1** auf «U»

Alle Kontrollleuchten und die Anzeige sind aus

• Zyklusende:

Hinweis: Nach dem Schleudern positionieren manche Modelle automatisch die Trommel mit der Öffnung nach oben, um den Zugriff zur Wäsche zu erleichtern. Dies dauert höchstens 3 Minuten.

— Danach erscheint auf dem Bildschirm **A**, «-0-». Dies bedeutet, dass der Zyklus beendet ist. Den Wahlschalter **1** auf «U» drehen.

Nun kann der Deckel geöffnet und die Wäsche entnommen werden.

Genauer zu den verschiedenen Funktionen finden Sie in den Kapiteln „DETAILS DER PROGRAMME“ und „DETAILS DER OPTIONEN“.

Information:
 Nach einem Stromausfall fährt der Zyklus beim Wiedereinschalten automatisch dort fort, wo er unterbrochen wurde.

• Die Leistungen der Waschmaschine aufrecht erhalten (Pflege des Pumpenfilters):

Der Filter der Entleerungspumpe muss regelmäßig gereinigt werden (Vorgehensweise siehe im Kapitel „REINIGEN DES PUMPENFILTERS“).

Wichtig: Sollte der Pumpenfilter nicht regelmäßig gereinigt werden, kann dies die Leistungen der Maschine beeinträchtigen.

• PROGRAMMBEISPIELE

Zur Auswahl des für die Wäsche am besten geeigneten Programms die Angaben auf den in den meisten Wäschestücken angebrachten Etiketten befolgen.

Programmtabelle							«100»	
Wäscheart		Temperatur (°C)	Höchstlast (kg)	Zeitersparnis	Knitterfrei	Extra Spülen	Abtropfen	Spülstopp
	BAUMWOLLE	* - 90	5.0	•	•	•	•	•
	SYNTHETICS	* - 60	2.5	•	•	•	•	•
	VORWÄSCHE BAUMWOLLE	40	5.0	•	•	•	•	•
	FEINWÄSCHE / WOLLE	* - 30	1.5			•	•	•
Programmes spéciaux								
	OptiA 45 min	40	3.0			•	•	•
	KURZ 30 min (Flash 30 min)	40	2.5				•	•
	HANDWÄSCHE	*	1.0			•	•	•
Programmes particuliers								
	Spülen	-	-				•	•
	Schleudern	-	-				•	

• : Diese Funktionen können allein benutzt oder kumuliert werden - unlogische Kombinationen sind unmöglich.

• PROGRAMMTESTS GEMÄSS DER DELEGIERTEN VERORDNUNG (EU) NR. 1061/2010 DER EUROPÄISCHEN KOMMISSION

- Standardprogramm "Baumwolle 60 °C": Baumwolle 60°C - ohne Option - maximale Schleuderdrehzahl.

- Standardprogramm "Baumwolle 40 °C": Baumwolle 40°C - ohne Option - maximale Schleuderdrehzahl.

• PROGRAMMDETAILS

Die von dieser Maschine angebotenen Hauptprogramme sind:

• BAUMWOLLE

Für eine Wäscheladung aus weißer, strapazierfähiger BAUMWOLLE der Buntwäsche.

Wichtig: Beim Waschen von Buntwäsche dürfen 60°C nicht überschritten werden.

Hinweis: In den ersten Programmminuten schätzt die Waschmaschine automatisch die eingelegte Wäscheladung ab. Sie passt den Wasserverbrauch und die Programmdauer für ein perfektes Waschen entsprechend an.

• SYNTHETICS

Für eine Wäscheladung aus EMPFINDLICHER BUNTWÄSCHE, WIDERSTANDSFÄHIGEN SYNTHETICS oder MISCHFASERN.

• VORWÄSCHE BAUMWOLLE

Speziell für verschmutzte Wäsche (Schlamm, Blut,...) vorgesehen. Auf ein spezielles, erstes Umwälzen bei kaltem Wasser folgt eine Aufheizphase auf 40°C. Durch das kalte Umwälzen vor dem Aufheizen werden die Schmutzpartikel aus der Wäsche gelöst.

Wichtig: Es muss Waschmittel in den Behälter „I“ des Waschmittelbehälters gegeben werden.

• FEINWÄSCHE / WOLLE

Bei Wäsche, die sich aus NETZ, FEINWÄSCHE, EMPFINDLICHER WÄSCHE oder aus «MECHANISCHWASCHBAREN WOLLEN» zusammensetzt.

Hinweis: Ein Programm mit Dreh- und Schleuderphasen, die an diese Art von Wäsche angepasst sind.

• MIX 45 min

40°C-Programm für eine normale Ladung mit 3 kg Baumwolle oder gemischter Wäsche, das genau 45 Minuten dauert und ein perfektes Waschergebnis sowie maximale Energieeinsparung garantiert.

• KURZ 30 min (Flash 30 min)

Mit diesem Programm kann eine gering verschmutzte Wäscheladung von 2,5 kg BAUMWOLLE, KOCHWÄSCHE, BUNTWÄSCHE oder STRAPAZIERFÄHIGEN SYNTHETICS aufgefrischt werden.

Seine Dauer ist auf 30 Minuten begrenzt.

In diesem Programm ist die Waschtemperatur automatisch auf 40°C programmiert.

Wichtig: Für dieses Programm müssen die Waschmittelmengen um die Hälfte reduziert werden.

• Handwäsche

Für eine Wäscheladung aus SEIDE oder BESONDERS EMPFINDLICHEN TEXTILIEN.

Hinweis: Programm mit sehr geringer mechanischer Wirkung und ohne Zwischenschleudern während den Spülgängen.

Der Zyklus endet mit einem sehr milden, progressiven Schleudern, das auf 600 U/min begrenzt ist.

• Spülen

Separates Spülen gefolgt von - wahlweise:
— entweder einem Schleudern mit Abpumpen
— oder nur Abpumpen (Option «Abtropfen»)
— oder einem Spülstopp.

• PROGRAMMDETAILS

• Schleudern

Ermöglicht ein separates Schleudern mit Abpumpen

Wichtig: Im Fall eines „Spülens allein“ mit Schleudervorgang oder eines „Schleuderns allein“ darauf achten, eine für die eingelegte Wäsche angebrachte Schleudergeschwindigkeit zu wählen.

• OPTIONSDetails

• Extra Spülen

Mit dieser Option wird Ihre Wäsche bei gleichbleibender Leistung schonender gewaschen. Damit die Wäsche weniger knittert, ist die Schleudergeschwindigkeit geringer.

• Knitterschutz

Mit dieser Option wird Ihre Wäsche bei gleichbleibender Leistung schonender gewaschen. Damit die Wäsche weniger knittert, ist die Schleudergeschwindigkeit geringer.

• Abtropfen «100»

Wählen Sie diese Option, wenn Ihr Programm ohne das Normalschleuderprogramm enden soll. Der Zyklus endet dann mit einem milden Schleudern bei 100 U/min.

• Spülstopp

Mit dieser Funktion kann Wäsche vor der Schleuderphase entnommen bzw. die Schleuderphase verzögert werden: Die Wäsche bleibt im Wasser liegen und knittert nicht.

Hinweis: Wenn die Maschine ohne Abpumpen stehen bleibt, erscheint auf der Anzeige **A** abwechselnd:



Anschließend:

— Soll die Maschine entleert und die Wäsche geschleudert werden, mit dem Wahlschalter **2** eine für die Wäscheart geeignete Schleudergeschwindigkeit wählen.

Das Programm endet dann automatisch.

— Soll die Maschine nur entleert werden, mit dem Wahlschalter **2** die Funktion «Abtropfen» (Position «100») wählen.

• Zeitersparnis

Ermöglicht die Verringerung der Zyklusdauer in 2 Stufen, die durch aufeinanderfolgendes Drücken der Taste angewählt werden können.

Stufe 1: durchschnittliche Verringerung der Dauer um 20 %.

Stufe 2: durchschnittliche Verringerung der Dauer um 40 % sowie zum Waschen gering verschmutzter Wäsche.

• Verzögerter Start

Der Programmbeginn kann um 1 bis 19 Stunden hinausgezögert werden, um beispielsweise den Nachtstrom zu nutzen oder ein Zyklusende zu einer bestimmten Uhrzeit zu erhalten.

Hierfür durch mehrmaliges Drücken der Taste die Zeit wählen, die vor dem Zyklusstart verstreichen soll (die Einstellung erfolgt stundenweise), und auf «start/pause» **|>5** drücken.

Hinweis:

- Sollten Sie nach Auswahl dieser Option vergessen haben, auf die Taste «start/pause» **|>5** zu drücken, wird die Auswahl dennoch nach einigen Sekunden berücksichtigt.

- Die Restzeit vor dem Zyklusstart wird zwischen 19 Stunden und 1 Stunde stundenweise abgezählt.



- Nach Ablauf der Wartezeit beginnt das Programm und in der Anzeige erscheint die Dauer des gewählten Zyklus.

• ÄNDERUNG EINES WASCHPROGRAMMS

• Während des Programmierens:

Vor dem Drücken der Taste «start/pause» **|>5** sind alle Änderungen möglich.

• Nach dem Zyklusbeginn:

Kann die Textilart geändert werden (beispielsweise von „BAUMWOLLE“ auf „SYNTHETICS“ usw. ändern). In diesem Fall prüfen, ob die zuvor gewählten Optionen immer noch ausgewählt sind.

Die neue Wahl muss durch Drücken der Taste «start/pause» **|>5** bestätigt werden.

Gegebenenfalls lässt die Maschine dann einen Teil des Wassers ab.

• Während des gesamten Zyklus:

Je nach Modell sind folgende Änderungen möglich, ohne auf die Taste «start/pause» **|>5** zu drücken.

— Für dieselbe Textilart kann die Temperatur geändert werden.

Hinweis: Sollte die vom Waschzyklus erreichte Temperatur höher sein als die neue Wahl, wird die Wasserheizung sofort abgeschaltet und der Zyklus geht weiter.

— Die Schleudergeschwindigkeit kann während des gesamten Zyklus geändert werden.

— Während der gesamten Waschdauer kann ein «Abtropfen» 100 bzw. ein «Spülstopp» gewählt werden.

— Die Option «verstärktes spülen» kann bis zum Beginn des Spülvorgangs.

— Alle Optionen können während der gesamten Zyklusdauer deaktiviert werden, sofern ihre Wirkung nicht bereits abgeschlossen ist.

• Während des verzögerten Starts:

— Sämtliche Programmänderungen werden während der Wartezeit eines verzögerten Starts berücksichtigt.

— Die Dauer des «verzögerten starts» kann während der gesamten Wartezeit vor Beginn des Zyklus geändert werden.

Hinweis:

- In dieser Zeit storniert die Wahl einer neuen Dauer die vorherige Wahl.

Die neue Dauer wird anhand der letzten Auswahl berücksichtigt.

- Soll während dieser Zeit der «verzögerte Start» völlig storniert werden, mit Hilfe der Taste **3** «19h» anzeigen. Diese Taste erneut betätigen und danach kurz auf die Taste «start/pause» **|>5** drücken.

Der Zyklus startet dann sofort.

- Falls die Dauer des «verzögerten Starts» verringert werden soll, auf dieselbe Weise verfahren, jedoch ohne auf die Taste «start/pause» **|>5** zu drücken.

Die Maschine ist nun für eine neue Einstellung bereit.

• Am Zyklusende:

Wenn das Display «-0-» anzeigt, kann ein neuer Zyklus programmiert werden, ohne den Wahlschalter auf «» drehen zu müssen.

Hierfür genügt es, einen den Wahlschalter zu drehen oder eine der Tasten zu drücken.

Am Bildschirm erscheint die Dauer des zuvor gewählten Programms.

Die Maschine ist nun für eine neue Programmierung bereit.

• AUTOMATISCHE SICHERUNGEN

• Öffnungssicherung des Deckels:

Sobald der Waschzyklus begonnen hat, wird der Deckel des Geräts verriegelt.

Sobald der Zyklus beendet ist, oder wenn die Maschine ohne Abpumpen stehen bleibt, wird der Deckel entriegelt.

Soll der Deckel während dem Zyklus geöffnet werden, kurz auf die Taste drücken und mindestens 1 bis 2 Minuten warten, bis sich die Deckelsicherung entriegelt.

Wichtig:

Je nachdem, zu welchem Zeitpunkt des Zyklus der Deckel geöffnet werden soll, kann diese Dauer länger sein, da ein gewisser Abkühlungszeitraum dazugerechnet werden muss. In der Tat darf während dem Zyklus die Innentemperatur der Maschine eine bestimmte Schwelle nicht überschreiten, damit die Deckelsicherung entriegelt wird. Dies soll schwere Verbrennungen vermeiden.

• Wassersicherung:

Während des Betriebs beugt die ständige Wasserstandskontrolle einem eventuellen Überlaufen vor.

• Schleudersicherheit:

Die Waschmaschine ist mit einer Sicherung ausgestattet, die das Schleudern einschränken kann, wenn eine schlechte Lastverteilung festgestellt wird.

In diesem Fall kann die Wäsche ungenügend geschleudert werden.

Die Wäsche gleichmäßig in der Trommel verteilen und ein erneutes Schleudern programmieren.

• Überschäumsicherung:

Ihre Waschmaschine kann beim Schleudern eine zu starke Schaumproduktion feststellen.

In dem Moment wird das Schleudern gestoppt und die Maschine entleert. Anschließend fährt der Zyklus fort, indem er den Schleuderrhythmus anpasst und eventuell einen zusätzlichen Spülvorgang einfügt.

• REINIGEN DES PUMPENFILTERS

Dieser Filter sammelt die kleinen Gegenstände, die versehentlich in den Kleidungsstücken geblieben sind, und verhindert, dass diese den Pumpenbetrieb stören.

Zum Reinigen wie folgt vorgehen:

- Die Trommeltüren öffnen. Am Boden der Trommel erscheint ein Kunststoffteil **A** (Zeichnung D15)

— Dieses Teil entriegeln (Zeichnung D16).

Hierfür:

- Einen Stift (beispielsweise einen Bleistift **A** oder einen Schraubendreher) in das Loch auf Teil **A** stecken.
- Mit diesem Stift senkrecht drücken und gleichzeitig das Teil **A** nach rechts schieben, bis es aus seiner Aufnahme kommt

— Das Teil **A** entfernen

— Die Trommel mit geöffneten Türen leicht zur Vorderseite der Maschine drehen (Zeichnung D17)

Durch die Öffnungen, die durch das Entfernen des Teils **A** entstanden sind, erhält man Zugang zum Pumpenfilter **B**.

— Diesen aus seiner Aufnahme nehmen (Zeichnung D17)

— Die verschiedenen Gegenstände entfernen, die sich darin befinden.

— Den Filter unter fließendem Wasser reinigen (Zeichnung D18)

— Den Filter wieder bis zum Anschlag in die Aufnahme drücken, von deren Sauberkeit man sich zuvor überzeugt hat.

— Das Teil **A** wieder einsetzen, dabei darauf achten, dass es richtig in die Öffnungen am Trommelboden eingesetzt und bis zum völligen Einrasten nach links geschoben wird (Zeichnung D19).

• REINIGEN DES GERÄTS

⚠ Wichtig:
Zum Reinigen des Gehäuses, der Bedienungs- und generell aller Kunststoffteile nur einen mit Wasser und Flüssigseife befeuchteten Schwamm oder ein Tuch verwenden.

In jedem Fall:

- Scheuerpulver
- Metall- oder Kunststoffschwämme
- Produkte auf Alkoholbasis (Alkohol, Verdünnungsmittel, usw.) vermeiden

• PFLEGE DER INTERNEN BAUTEILE

Für eine bessere Hygiene empfehlen wir:

- Den Deckel einige Zeit nach dem Waschen geöffnet zu lassen.
- Etwa einmal im Monat die Kunststoff- und Gummiteile des Wannenzugangs mit einem leicht gechlorten Produkt zu reinigen. Gut spülen, damit alle Überreste dieses Produkts entfernt werden.
- Mindestens einmal im Monat einen Waschzyklus bei 90°C durchzuführen.

• REINIGEN DES WASCHMITTELBEHÄLTERS

Den Waschmittelbehälter regelmäßig reinigen. Hierfür:

— Gleichzeitig auf die beiden Höcker **C** drücken, die sich auf beiden Seiten des Behälters befinden. Dieser löst sich aus seiner Kammer (Zeichnung D24).

— Die Siphons **D** auf der Rückseite des Behälters **E** entfernen und dieser von ihrer Frontverkleidung **F** trennen. (Zeichnung D25)

— Das Ganze unter fließendem Wasser ausspülen. (Dabei darauf achten, dass alles überschüssige Wasser entleert wird, das sich noch im Behälter befinden könnte.)

— Alle Behälterelemente wieder zusammenfügen. Dabei darauf achten, dass der Behälter an sich richtig in die Verkleidung geklemmt wird. Dann die Einheit wieder unter dem Maschinendeckel anbringen.

• REGELMÄßIGE PRÜFUNGEN

Um Wasserschäden zu vermeiden, empfehlen wir Ihnen, den Zustand des Wasserzulauf- und des Abwasserschlauchs regelmäßig zu prüfen. Sollten Sie den geringsten Riss feststellen, zögern Sie nicht, die Schläuche durch identische Schläuche zu ersetzen, die beim Hersteller oder seinem Kundendienst erhältlich sind. Für den Austausch des Wasserzulaufschlauchs wird auf das Kapitel „KALTWASSERVERSORGUNG“ verwiesen.

• AUSTAUSCH DES NETZKABELS

⚡ Achtung:

Aus Sicherheitsgründen muss das Netzkabel bzw. je nach Modell das gesamte Elektrogehäuse mit dazugehörigem Kabel unbedingt vom Kundendienst des Herstellers oder von einem qualifizierten Fachmann ausgetauscht werden.

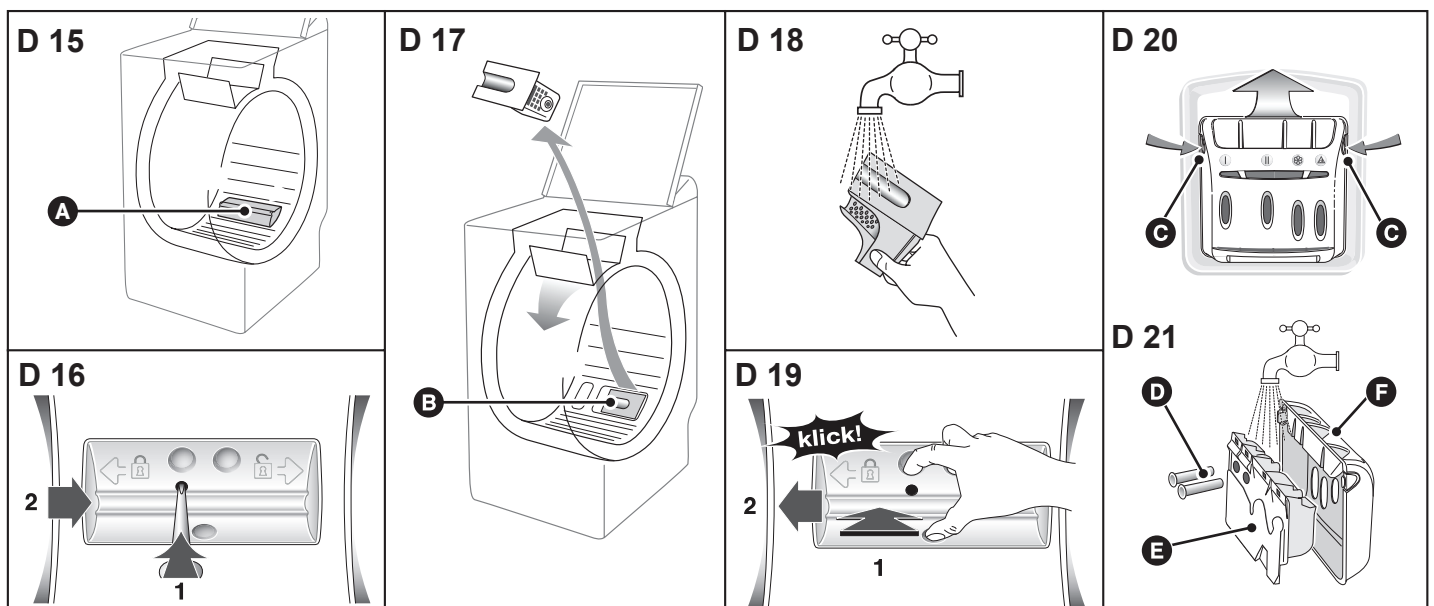

• **MÖGLICHE STÖRUNGEN**

• **Der Zyklus startet nicht**

- Sie haben vergessen auf die Taste «start/pause» |▷|5 zu drücken.
- Das Gerät wird nicht mehr mit Strom versorgt:
 - Prüfen, ob der Netzstecker richtig angeschlossen ist.
 - Den Sicherungsautomaten, die Sicherungen prüfen.
- Der Wasserzulaufhahn ist geschlossen.
- Der Gerätedeckel ist nicht richtig geschlossen.

• **Es bildet sich eine Pfütze um die Maschine herum**

 **Achtung:**
Zuerst den Netzstecker ziehen oder die entsprechende Sicherung auslösen und den Wasserzulaufhahn schließen.

Während des Gerätebetriebes verhindert die ständige Wasserstandsüberwachung ein Überlaufen. Sollte dennoch Wasser aus der Maschine austreten, kann:

- der Entleerungsbogen schlecht in die Abwasserleitung eingeführt sein.
- die Anschlüsse des Wasserzulaufschlauchs an der Maschine und am Wasserhahn undicht sein:
- Das Vorhandensein von Dichtungen und den festen Sitz der Anschlüsse prüfen.

• **Starke Schwingungen beim Schleudern**

- Die Transportsicherungen des Geräts wurden nicht richtig entfernt:
 - Prüfen, ob alle Transportverkeilungen entfernt wurden. (siehe Kapitel „ENTFERNEN DER TRANSPORTSICHERUNGEN“)
- Der Boden ist nicht waagrecht.
- Das Gerät ruht auf den beiden „vorderen“ Fußröllchen (je nach Modell).
- Den Hebel zum Ausfahren der Röllchen nach rechts drücken und das Gerät auf seine Füße stellen.

• **Die Wäsche wurde nicht oder nicht genug geschleudert**

- Sie haben ein Programm ohne Schleudern, z. B. „Abtropfen“ gewählt.
- Die Schleudersicherung hat eine schlechte Verteilung der Wäsche in der Trommel festgestellt:
 - Die Wäsche lockern und ein weiteres Schleudern programmieren.

• **Die Maschine pumpt nicht ab**

- Es wurde ein „Spülstopp“ programmiert.
- Der Filter der Entleerungspumpe ist verstopft:
 - diesen reinigen (Vorgehensweise siehe im Kapitel „REINIGEN DES FILTERS“)
- Der Abwasserschlauch ist geknickt oder gequetscht.

• **Der Deckel lässt sich nicht öffnen**

- Das Programm ist noch nicht abgelaufen.
- Der Deckel bleibt während der gesamten Programmdauer verriegelt.

• **Die Trommeltüren öffnen sich zu langsam (bei Maschinen, die mit sanft öffnenden Türen ausgestattet sind)**

- Die Maschine ist schon lange nicht gelaufen.
- Sie befindet sich in einem zu kalten Raum.
- Waschmittelreste (Pulver) blockieren die Scharniere.
 - In allen Fällen normalisiert sich alles nach dem ersten Öffnen.

 **Wichtig:**
Generell sollte die Maschine, egal bei welchem Fehler, ausgeschaltet, der Netzstecker gezogen und der Wasserzulaufhahn geschlossen werden.

• **BETRIEBSHINWEIS. DIES IST KEINE STÖRUNG :**

• **Die programmdauer wird während des programmablaufs verkürzt oder verlängert.**

Es handelt sich nicht um einen fehler. Die zu Programmbeginn angezeigte Dauer wird je nach eingelegter Wäschemenge aktualisiert (automatisch Waage). Dadurch werden ein einwandfreies Waschergebnis und Wasser- und Stromverbrauch je nach Wäschemenge sichergestellt. **Das ist normal.** Das Sicherheitssystem für den Schleudergang und der Schaumschutz können die zunächst angezeigte Dauer verlängern.

• **MELDUNGEN DES DISPLAYS**

• **Kleine Fehler, die Sie selbst beheben können**

In diesem Kapitel erklären wir Ihnen, wie Sie kleine Fehler sehr leicht selbst beheben können.

Ihr Gerät stellt manche Betriebsstörungen von selbst fest und zeigt diese durch ein besonderes Blinken der Options-Kontrollleuchten an.

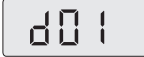
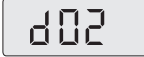
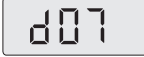
Meldungen	Ursachen / Abhilfe
	Der Wasserzulaufhahn ist geschlossen. Prüfen, ob der Wasserhahn offen ist, und erneut auf die Taste «start/pause» ▷ 5 drücken, um den Zyklus zu starten. Dieser Fehler kann auch durch einen schlechten Anschluss des Abwasserschlauchs verursacht werden (siehe Kapitel „ABWASSERABLEITUNG“).
	Der Pumpenfilter ist verstopft. Den Pumpenfilter reinigen (Verfahrensweise siehe Kapitel „REINIGEN DES PUMPENFILTERS“) und erneut auf die Taste «start/pause» ▷ 5 drücken, um den Zyklus zu starten. Ebenfalls die Lage des Abwasserschlauchs in der Abwasserleitung prüfen: Der Anschluss darf nicht dicht sein (siehe Kapitel „ABWASSERABLEITUNG“).
	Der Deckel ist nicht richtig geschlossen. Prüfen, ob der Deckel geschlossen ist, und erneut auf die Taste «start/pause» ▷ 5 drücken, um den Zyklus zu starten. Trommel blockiert. Prüfen, ob ein kleines Wäschestück (z. B. Taschentuch, Strumpf...) zwischen Wanne und Trommel geraten ist und letztere blockiert. Für den Zugriff zum Wannenboden wird auf das Kapitel „REINIGEN DES PUMPENFILTERS“ verwiesen.

Hinweis:

- *Bevor Sie den Kundendienst anrufen, sollten Sie folgendermaßen vorgehen:*
- *Den Programmwahlschalter auf «⏻» stellen und den Netzstecker mindestens 10 Sekunden lang ziehen.*
- *Den Stecker wieder einstecken und einen Waschzyklus starten.*
- *Sollte der angezeigte Fehler bestehen bleiben, den Kundendienst anrufen. Dabei nicht vergessen, ihm die eingeschalteten Kontrollleuchten zu nennen.*

 **Wichtig:**
Starten Sie keinen Waschzyklus, wenn die Trommel blockiert bleibt oder Wasser unter der Maschine steht oder Sie einen Brand-/Schmorgeruch feststellen.

• **KUNDENDIENST:**

- Eingriffe an Ihrem Gerät dürfen nur :
 - von Ihrem Händler oder,
 - von einem sonstigen Fachmann und Vertragshändler der Marke durchgeführt werden.
- Geben Sie bei der Meldung einer Störung die vollständige Typenbezeichnung Ihres Gerätes an (Modell, typ, Seriennummer). Diese Angaben sind auf einem Schild auf der Hinterseite des Gerätes markiert.

• CONTENTS

	Page	Page	
Removing the transport packing	36	Programming	38
Moving your machine	36	Details of the programmes and options	39
Connecting to the cold water supply	36	Modifying a washing programme	40
Draining away the waste water	36	Automatic safety systems	40
Connecting to the electricity supply	37	Cleaning the pump filter	41
Installing your machine	37	Maintaining your machine	41
Loading your washing	37	Incidents that may arise	42
Loading the washing products	37	Messages shown on the display	42

• SAFETY ADVICE

⚠ Important:
This machine is only for domestic use and is designed to wash, rinse and spin machine-washable textiles.
You must observe the following instructions. We refuse to accept any liability and the guarantee if you do not observe these recommendations since this could result in damage to equipment or physical injury.

— This appliance is not intended for use by persons (including children) with reduced physical, sensory or mental capabilities, or lack of experience and knowledge, unless they have been given supervision or instruction concerning use of the appliance by a person responsible for their safety.

— The machine must only be used in accordance with its normal method of operation in order to avoid damaging your washing and your machine. Only use washing and maintenance products certified for use in domestic washing machines.

— If you pre-treat your washing with stain removers, solvents or, in general, any inflammable or potentially highly explosive product, do not insert them into the machine immediately.

Furthermore, you are also recommended not to use solvents or products in aerosol cans near to your washing machine or any electrical appliance in general in a poorly ventilated room (risk of fire and explosion).

— If any incidents occur and you cannot resolve them using the remedies we recommend (see the section "INCIDENTS THAT MAY ARISE"), call in a qualified professional.

— If you have to open your machine during a cycle (for example, to add or remove washing), depending on the stage the programme is at (during washing essentially), be careful of the temperature inside the machine, which may be very high (risk of severe burns).

— When making a new installation, the machine must be connected to the water supply with a new hose: the old hose must not be re-used.

— Do not let children play with the machine and keep your pets away from it.

— You must immediately make any obsolete machine unusable. Disconnect and cut off the power cable flush with the machine. Close the water tap and remove the hose. Disable the door lock.

— If there is a risk of frost, disconnect the water hose and drain off any water that may remain in the drain hose by placing this as low as possible in a bowl.

• SAVING ENERGY

— Only programme a prewash when it is absolutely necessary: for example, for very dirty sports or working clothes, etc.

— A low temperature programme is sufficient for impeccable washing results when your washing is only slightly or moderately dirty.

— For washing that is only slightly dirty, select a short washing cycle .

— Use the right amount of washing products for the hardness of the water, the amount of washing and how dirty it is and follow the instructions on the detergent packs.

• ENVIRONMENTAL PROTECTION

This appliance's packaging material is recyclable. Help recycle it and protect the environment by dropping it off in the municipal receptacles provided for this purpose.



Your appliance also contains a great amount of recyclable material. It is marked with this label to indicate that in countries that are members of the European Union the used appliances should not

be mixed with other waste.

This way, the appliance recycling organised by your manufacturer will be done under the best possible conditions, in compliance with European Directive 2002/96/EC on Waste Electrical and Electronic Equipment.

Contact your town hall or your retailer for the used appliance collection points closest to your home.

We thank you doing your part to protect the environment.

• DESCRIPTION OF YOUR MACHINE

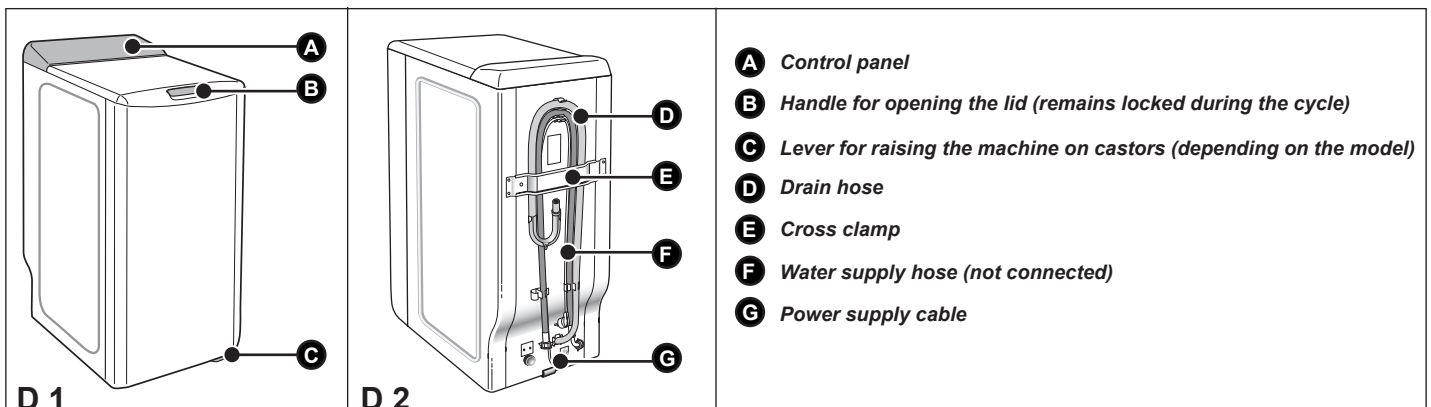

• REMOVING THE TRANSPORT CLAMPS

⚠ Important:
Before using the machine in any way, you must first perform the following operations.

These comprise removing all the components designed to immobilise the drum in your machine during transport.

These so-called "releasing" operations are necessary for your machine to operate correctly and to conform to the prevailing safety standards.

If they are not carried out completely, this could cause severe damage to your machine while it is operating.

— Remove the washing machine from its plinth (check that the wedge **A** supporting the motor is not still inserted in the machine) (Diagram D3)

— Remove the 4 screws **B** with a screwdriver (Diagram D4)

— Remove the cross clamp **C** by removing the 2 screws **D** (Diagram D5) using a 10 or 13mm spanner (depending on the model). (Ensure that you remove the two plastic braces fixed on the cross clamp at the same time as the clamp itself).

— Replace the screws **B** in their initial positions.

⚡ Warning:
You must block off the two holes using the hole covers provided **E** (supplied in the accessories bag) (Diagram D6)

— Remove the drum-tank assembly locking wedge (Diagram D7).

To do this:

— Lift the lid on the machine

— Remove wedge **F**;

— Remove wedge **G**;

— Release the drum doors, locked in the lower position, by pressing down on both eaves simultaneously.

⚡ Warning:
Remove the pipe support collars **H** You must block off the holes revealed with the hole covers **I** supplied in the accessories bag (Diagram D8).

🔍 Advice:
We would recommend that you keep all the locking components since these must be refitted if you must subsequently transport your machine again.

🔍 Information:
Your machine has been scrupulously checked before it left the factory. You may therefore notice a little water still remaining in the tank or the products box.

• MOVING YOUR MACHINE

• Mounting it on castors

If your machine is equipped with removable castors, you will be able to move it quite easily.

To mount it on castors, swivel the lever on the bottom of the machine from the right to the far left (Diagram D9).

⚠ Important:
The machine must not rest on the "front" castors while it is operating: remember to return the lever to its initial position.

• CONNECTING TO THE COLD WATER SUPPLY

Connect the supply hose (Diagram D10):

— At one end to the connection on the back of the machine

— On the other end to a tap fitted with a threaded end 20mm dia. x 27 (3/4 BSP).

If you use a self-piercing tap, the useful aperture must have a minimum diameter of 6mm.

Water supply:

- Minimum water pressure: 0.1 MPa or 1 bar

- Maximum water pressure: 1 MPa or 10 bars

• Replacing a water supply hose

When replacing the hose, ensure that the hose is tightly fastened and that there is a seal at both ends.

• DRAINING AWAY THE WASTE WATER

Fit the hose bracket provided inside your machine to the end of the drain hose and then connect the hose (Diagram D11):

— Either, temporarily, over a sink or a bathtub.

— Or permanently to a ventilated U-bend.

If your installation does not have a ventilated U-bend, check that the connection is not sealed. In fact, to avoid any waste water flowing back into the machine, you are strongly recommended to leave an air gap between the machine's drain hose and the drainpipe.

In any case, the drain hose bracket must be placed at a height of 65 to 90cm higher than the base of the machine.

⚠ Important:
Ensure that the drain hose is tied firmly in place with cord to avoid the bracket coming loose during draining and causing a flood. For correct draining of the waste water, make sure that the drain hose is as straight as possible. In fact, the more bends the less effective the drain pump.

The waste water can be drained away to the ground provided that the drain hose passes through a point 65 to 90cm higher than the base of the machine (Diagram D12).

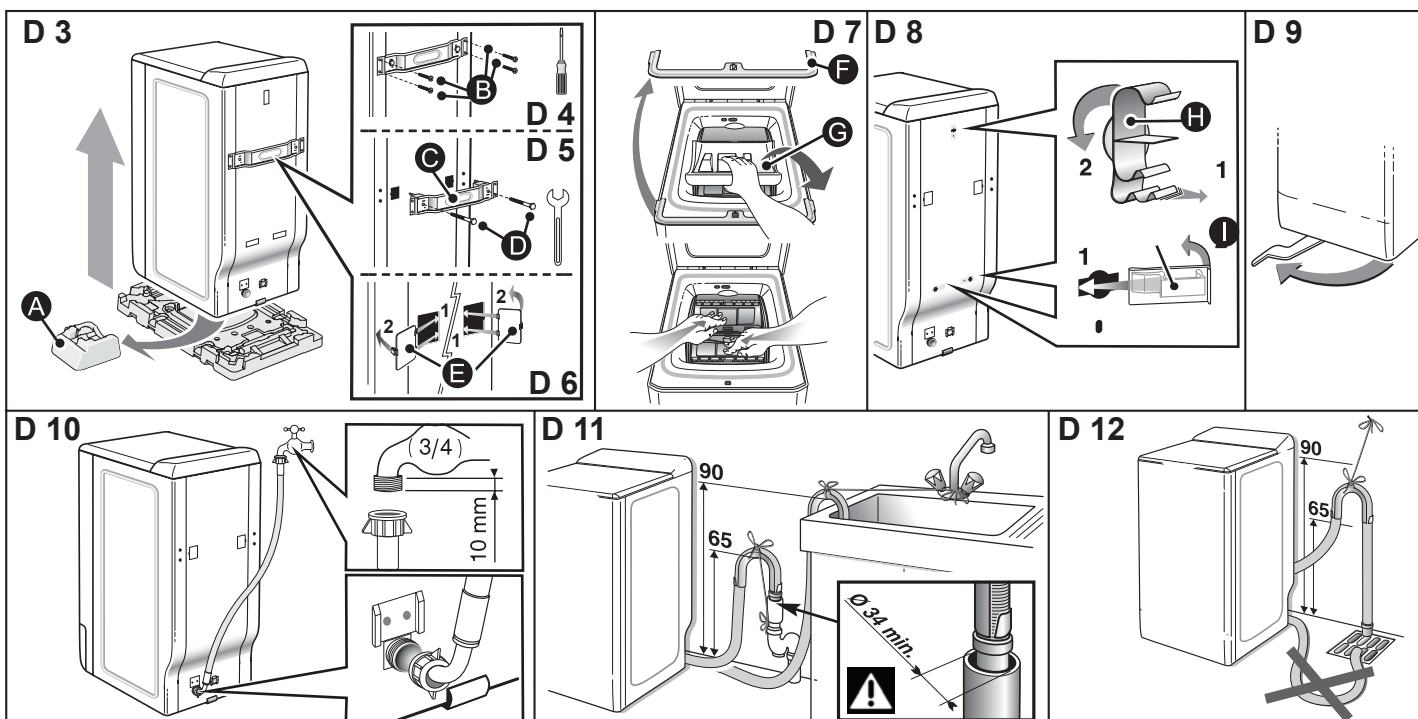

• CONNECTING TO THE ELECTRICITY SUPPLY

⚠ Important:

For your safety, you must comply with the instructions below.

— Before connecting your machine, you must ensure that your installation's electrical characteristics match those of your machine (see the details provided on the information plate affixed to the back of the machine).

The electrical installation must comply with the prevailing standards and the Electricity Board's regulations in the country concerned, **particularly as regards Earthing** and installation in shower rooms.

We cannot be held responsible for any incident caused by the machine being incorrectly earthed.

🔍 Advice:

Advice on the electrical installation of your machine

- Do not use an extension lead, adapter or multiple socket.
 - **Never** cut out the Earth wire.
 - The socket must be readily accessible but out of the reach of children.
- If in any doubt, please contact your installer.**

⚠ Important:

Your machine conforms to European Directives 2006/95/CE (Low Voltage Directive) and 2004/108/CE (Electromagnetic Compatibility).

• INSTALLING YOUR MACHINE

⚠ Important:

If you are installing your machine next to another machine or a unit, we recommend that you leave a gap between them to allow for air circulation.

🔍 Advice:

We also strongly recommend that you do NOT:

- Install your machine in a damp, poorly ventilated room.
 - Install your machine in an area where it could be subject to water splashes.
 - Install your machine on a carpeted floor.
- If you cannot avoid doing this, please take every precaution to avoid blocking air circulation at the bottom of the machine in order to ensure that the internal components are well ventilated.

• Levelling the machine:

Use a spirit level to check that the floor is horizontal: maximum slope 2°, i.e. a discrepancy of approximately 1cm over the width and of 1.5cm over the depth of the machine.

• Adjustable feet

Some machines are fitted with two adjustable feet at the front to enable you to compensate for any unevenness in the floor. Proceed as follows to adjust the feet to level and stabilize your machine:

- Set the machine on its castors (or tilt it slightly backwards if it does not have retractable castors)
- Screw in or unscrew the feet to adjust the height to suit the shape of the floor (Diagram D13)
- Set the machine back on its feet and check that it is stable.

• TEXTILE MAINTENANCE CODES

- **Washing** 🧺: Never exceed the indicated temperatures
- **Use of cold diluted bleach possible:** ⚠
- **Iron:** Low ☹ Medium ☹ High ☹
- **Dry clean:** mineral spirit (F), perchlorethylene (P), all solvents (A)
- **NB: A crossed-out code indicates that it is forbidden** ✕ ✕ ✕

• LOADING YOUR WASHING

Perform these actions in the following order:

• Open the machine

- Check that the Programme selector is correctly positioned on « ⏸ ».
- Lift the opening handle on the front of the machine. The lid will open.
- Open the drum by pressing the button on the front door.

• Insert your washing

For optimum washing performance, place your washing, preferably sorted and folded, in the drum, distributing it evenly without heaping it up. Mix large and small items to obtain an optimum, well-balanced spin.

• Close the drum

Ensure that the drum is correctly closed.

⚠ Important:

Check that the three hooks and the border of the button are fully visible.

• LOADING THE WASHING PRODUCTS

⚠ Important: (Diagram D14)

- The "WASH" container may contain powder or liquid but liquid detergent should not be used for programmes **WITH** Prewash and/or **WITH** "Delayed Start" (depending on the model).
- Concentrated softener should be diluted with warm water.
- Concentrated bleach must be diluted.
- To fill the product containers correctly, place the lid fully open.
- Do not exceed the **MAX** level.

• Dispensing the detergent

The amount of detergent to be used depends on the hardness of the water, the extent to which your washing is soiled and the amount of washing to be washed.

Please refer to the dosing instructions on your pack of detergent. Warning: in most cases, the detergent manufacturer's recommendations apply to the drum filled to the maximum. Adjust the dosage correctly to the weight of the washing you have placed in the machine.

These recommendations will help you to avoid using too much detergent, which causes foam to be produced. Too much foam can reduce your machine's performance and increase the length of the washing cycle and the consumption of water.

• Detergents for woollens and delicate fabrics

You are recommended to use an appropriate detergent for washing these fabrics (avoid placing such detergents directly on the drum because they have an aggressive action on the metal).

• Before your first wash

Before making your first wash, we recommend that you carry out a "COTTON 90 wash without pre-wash" and with no washing in the drum, using a 1/2 measure of your usual detergent in order to eliminate any residues from manufacturing that may remain in your machine.

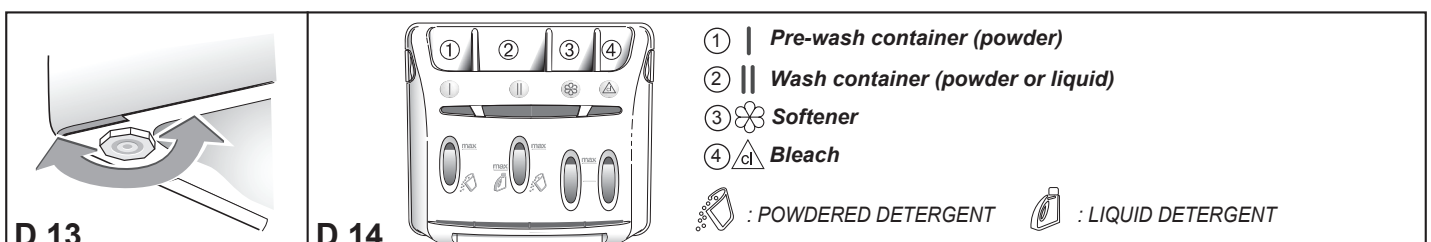

• PROGRAMMING

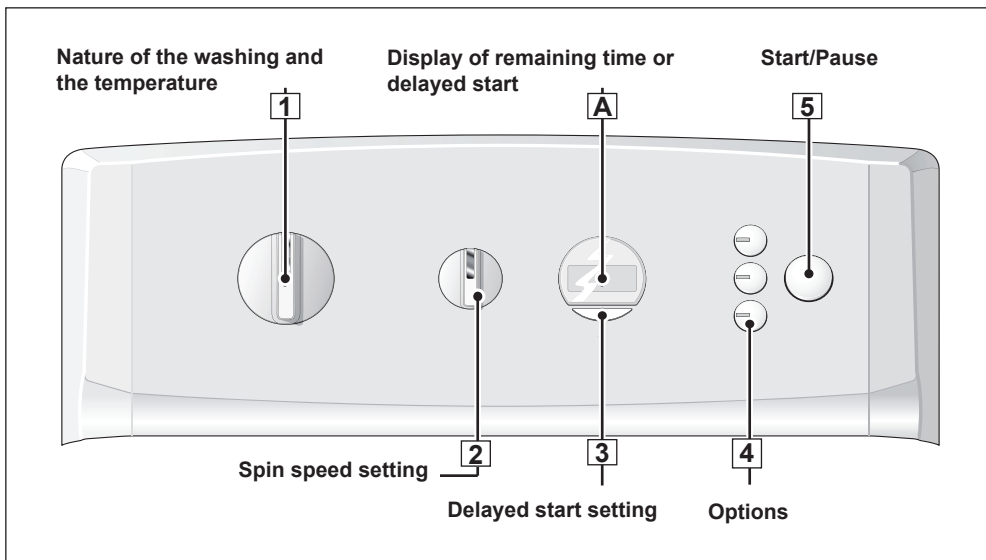

Information:
 All the buttons are on microswitches and do not remain depressed.
 In any case, the «start/pause» button cannot cancel a programme.

Important:
 Before starting your machine, check that the power cable is plugged in and the water tap is open. Also ensure that the drum doors are closed correctly and the machine's lid is shut. During the "End of Cycle" phase, any action on one of the controls (the selectors or the buttons) returns you to "Programming" mode. As a safety measure, when the cycle is over, we recommend that you unplug the power cable and turn off the water tap.

• Programming a washing cycle:

— Turn the selector **1** to choose the most suitable programme and washing temperature for the type of fabric to be washed.
NB: Turning the selector to any position other than «U» provides power to the machine.

— Using the selector **2**, choose:
 - Either a suitable spin speed for your type of washing.
 The spin speed is automatically restricted in the «Synthetics», «Delicates/Woollens» and «Hand wash» programmes.
 - Or drip dry.
 The cycle will finish with a gentle spin at 100 rpm.
 - Or stop with tub full of water.
 Your machine will stop with the tub full of water before the final spin.

— Use the buttons **4** to select any options you wish.

— Select immediate start by pressing «start/pause» **5**.

— ... or you can choose to delay the cycle, using button **3**.
 You can select the time to elapse before the cycle starts.

Display and position of the selectors
In A , display of the length of the selected programme for example:
Selector 2 on - Position «800» for example - Position «100» - Position
Light(s) for the option(s) selected
Countdown in A of the time remaining before the end of the cycle (the two dots flash throughout the whole of the cycle)

• Adding or removing an item during the cycle (impossible during spin):

— Press the «start/pause» button **5** to interrupt the cycle.
 — Add or remove the items of laundry*.
 (*) the time the lid remains locked depends on the temperature inside the machine and, for safety reasons, may take several minutes if you are interrupting a cycle at more than 40°C.
 — Press the «start/pause» button **5** to restart the cycle.
NB: If you have selected a delayed start, you can access the drum instantly at any time in the period before the washing cycle starts without having to interrupt and restart the cycle.

Countdown of the time is stopped in A (the displayed time flashes)
Resumption of the countdown in A (the two dots start flashing again)

• Cancelling while programming, washing or during a pause

Set the selector **1** to the «U» position.
 This can be done at any time during the cycle or during programming, or even during a pause.
NB:
 - In all cases, after cancelling you must reprogramme everything from the start.
 - If you have cancelled during the washing phase, remember to empty the water, if necessary.

Selector 1 set to «U» All the indicator lights and the display are OFF
--

• End of the cycle:

NB: After spinning, some models automatically position the drum opening at the top to provide easy access to the washing. This operation lasts at most 3 minutes.
 — Screen **A** then displays "- 0 -", indicating that the cycle has finished.
 Set the selector **1** to the «U» position.
 You can now open the lid and remove your washing.

--

• Maintaining your machine's performance (Maintaining the pump filter):

You must clean the drain pump filter regularly (for how to do this, see the section «CLEANING THE PUMP FILTER»).

Important:

Your machine's performance can be affected if you do not clean the pump filter regularly.











For more details on the various functions, please refer to the sections «DETAILS OF THE PROGRAMMES» and «DETAILS OF THE OPTIONS».

Information:

After a power failure, when the power is restored, the washing cycle automatically resumes at the point where it was interrupted.

• SOME EXAMPLES OF PROGRAMMES

To select the most suitable programme for your type of washing, follow the instructions on the labels that most textiles bear.

Programmes table							«100»	
Programmes table		Temperature (°C)	Maximum weight of dry clothes (kg)	Reducing the time	Anti creasing	Extra rinse	Drip-dry	Full drum stop
	COTTON	* - 90	5.0	•	•	•	•	•
	SYNTHETICS	* - 60	2.5	•	•	•	•	•
	PREWASH COTTON	40	5.0	•	•	•	•	•
	DELICATES / WOOLLONES	* - 30	1.5			•	•	•
Special programmes								
	OptiA 45 min	40	3.0			•	•	•
	Flash 30 min	40	2.5				•	•
	HAND WASH	*	1.0			•	•	•
Additional programmes								
	RINSING	-	-				•	•
	SPINNING	-	-				•	

• : These functions can be used alone or in combinations: **no illogical combinations can be made.**

• TEST PROGRAMMES ACCORDING TO DELEGATED REGULATION (EU) No. 1061/2010

- Standard cotton programme at 60°C: cottons 60 °C : no option - max spin

- Standard cotton programme at 40°C: cottons 40 °C : no option - max spin

• DETAILS OF THE PROGRAMMES

The main programmes provided by the machine are as follows:

• COTTON

If your washing comprises hard-wearing white or coloured COTTONS.

Important:

When washing coloureds do not exceed a maximum temperature of 60°C.

NB: During the first few minutes of the programme, your machine automatically evaluates the washing load you have introduced and adapts the water consumption and the length of the programme accordingly to provide a perfect wash.

• SYNTHETICS

If your washing comprises of DELICATE COLOURS, HARD-WEARING SYNTHETICS or MIXED FIBRES.

• PREWASH COTTON

Specially designed for heavily soiled washing (mud, blood, etc.).

A specific initial agitation in cold water precedes a phase of heating to 40°C. This agitation phase in cold water enables the particles soiling the washing to be removed before the water is heated.

Important:

Detergent must be placed in the «|» container in the products box.

• DELICATES / WOOLLENS

If your washing comprises NETTING, DELICATE FABRICS, FRAGILE TEXTILES or «MACHINE-WASHABLE WOOLLENS».

NB: A programme with agitation and spin phases specially adapted to these types of fabrics.

• OptiA 45 min

This 40°C cycle washes a normal 3 kg load of cotton and mixed fabrics in 45 minutes, ensuring perfect washing results and maximum energy saving.

• Flash 30 min

This programme enables you to refresh a small load of 2.5 kg of lightly soiled washing composed of WHITES, COTTONS, COLOURED or HARD-WEARING SYNTHETICS.

The cycle time is restricted to around 30 minutes.

In this programme, the washing temperature is automatically programmed at 40°C.

Important:

For this programme, the doses of detergent should be reduced by half.

• HAND WASH

If your washing comprises SILK or PARTICULARLY DELICATE FABRICS.

NB: A programme with a very gentle mechanical action and no intermediate spins between rinses.

The cycle ends with a very gentle, progressive spin restricted to 600 rpm.

• Rinse

A separate rinse followed by a choice of:

- Either spin and drain
- Or drain only («Drip-dry» option)
- Or a stop with the drum full of water.

• DETAILS OF THE PROGRAMMES

• Spin

This allows a separate spin and drain.

⚠ Important:
In the case of «Rinse only» followed by a spin or «Spin only», ensure that you select a suitable spin speed for the type of washing in the machine.

• DETAILS OF THE OPTIONS

• Anti-creasing

This option washes your laundry more gently, but with an identical washing performance. The spin speed is slower so that your laundry creases less.

• Extra rinse

«Especially for sensitive and allergic skin»: adds an extra rinse to the washing cycle.

• Drip Dry (spin speed «100»)

This function, for very delicate linen, enables you to remove spinning and to pass directly to the draining of the washing machine.

• Full drum stop

This function enables you to remove the washing from your machine before the spin phase or to delay this phase with you washing remaining in water to prevent creasing.

NB: When the machine is stopped with the tub full of water, the display **A** shows alternately:



Then:

— If you want to drain after spinning, use the selector **2** to choose a suitable spin speed for your type of washing.

The programme will end automatically.

— If you just want to drain, turn the selector **2** to “Drip Dry” (position «100»).

• Reducing the time

Allows for a reduction in the cycle time according to 2 levels that can be accessed by pressing on the button several times. Level 1, reduces the average time by 20%. Level 2 reduces the average time by 40% for laundry that is only lightly soiled.

• Delayed start

You can delay the start of your programme by 1 to 19 hours so that you can benefit from cheap rate electricity or to have the cycle finish at a desired time.

To do this, select the time that must pass before the cycle starts by pressing successively on button **3** (this is done hour by hour) and then press «start/pause» **5**.

NB:

- Even if you forget to press the «start/pause» button **5** after selecting this option, your choice will still be accepted after a few seconds.

- The time remaining before the start of the cycle is counted down hour by hour from 19 hours to 1 hour.

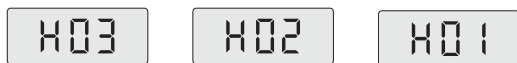

- At the end of the waiting period, the programme starts and the display shows the duration of the selected cycle.

• MODIFYING A WASHING PROGRAMME

• During programming:

Anything can be changed before the «start/pause» button **5** is pressed.

• After the cycle has started:

You can change the type of textile (for example, switch from “COTTON” to “SYNTHETICS”, etc.). In this case, check that the options you previously selected are still there.

You must confirm your new selection by pressing the «inicio/pausa» button **5**.

The machine may then possibly drain off some of its water.

• Throughout the cycle:

Depending on your model, the following changes are possible without pressing the «start/pause» button **5**.

— You can change the temperature for the same type of textile.

NB: If the temperature achieved by the washing cycle is higher than your new selection, heating the water stops immediately and the cycle continues.

— You can alter the spin speed throughout the cycle.

— You can select «drip dry» and «full drum stop».

— You can activate the «extra rinse» option until rinsing starts.

— You can deactivate all the options throughout the cycle provided that their action has not already finished.

• During delayed start:

Any kind of programme modification is accepted during a delayed start's waiting period.

— You can alter the length of a delayed start throughout the waiting period before the cycle effectively starts.

NB:

- During this period, selecting a new time cancels out the previous selection.

The new period selected is accepted based on the last selection made.

- If you want to cancel the delayed start completely during this period,

first display «19h» using button **3**.

Then press the button again and briefly press «start/pause» **5**.

The cycle will start immediately.

- If you want to reduce the length of time of the delayed start, proceed in the same way but do not press the «start/pause» button **5**.

Your machine is then ready for a new setting.

— You can only activate the «extra rinse» and «anti-creasing» options during a delayed start's waiting period.

• When the cycle is over:

When the screen **A** shows «- 0 -», you can programme a new cycle without having to reset the selector **1** to the «» position.

For this, all you have to do is turn one of the selectors or press one of the buttons.

The screen shows the duration of the programme selected.

The machine is then ready to be reprogrammed.

• AUTOMATIC SAFETY SYSTEMS

• Lid opening safety system:

As soon as washing commences, the lid on your machine is locked.

When the cycle is finished or when the machine has stopped with the drum full of water, the lid unlocks.

If you have programmed a «delayed start», the lid is not locked until the waiting period is over and the cycle starts.

If you wish to open the lid during the cycle, press button «start/pause» **5** briefly and wait 1-2 minutes for the safety system to unlock the lid.



Important:
Depending on when you wish to open the lid during the cycle, this time delay may be a little longer because a cooling down period may also have to be included.
In fact, to avoid your being severely burnt, the lid safety system will not open during the cycle unless the temperature inside the machine is below a certain threshold.

• Water safety system:

During operation, constant control of the water prevents any overflows.

• Spin safety system:

Your washing machine is fitted with a safety system that restricts the spin when poor load distribution is detected.

In this case, your washing may be insufficiently spun. Redistribute your washing in the drum and programme a new spin.

• Anti-foam system:

You machine can detect when too much foam is being produced during spinning.

At such times, spinning stops and the machine drains.

The cycle then restarts, adapting the spin rates and possibly adding an extra rinse.

• CLEANING THE PUMP FILTER

This filter collects the small objects you may have inadvertently left in your clothes and prevents them from disrupting the pump's operation.

To clean the filter, proceed as follows:

- Open the drum doors. At the back of the drum, you will see a plastic component **A** (Diagram D15)
- Release this (Diagram D16).

To do this:

- Insert a rod (a pencil or a screwdriver, for example) into the hole in the component **A**.

- Press down vertically with the rod, while pushing the component over to the right until it is released from its housing **A**.

- Remove the component **A**

— Turn the drum slightly towards the front of the machine, with the doors open (Diagram D17)

You can access the pump filter **B** through the openings freed by removing the plastic component **A**.

— Remove the filter from its housing (Diagram D17)

— Remove the various objects it may have in it

— Rinse it under the tap (Diagram D18)

— Re-insert it, pushing it firmly into its housing after checking that the housing is clean

— Re-insert the plastic component **A**, ensuring that it is positioned correctly in the openings at the bottom of the drum and pushing it to the left until it is fully engaged (Diagram D19).

• CLEANING THE MACHINE

⚠ Important:
To clean the casing, the control panel and all the plastic parts in general, use a sponge or a soft cloth dampened only with water and liquid soap.

In all cases, **do not use:**

- Abrasive powders
- Metal or plastic sponges
- Alcohol-based products (alcohol, thinners, etc.)

• CARE OF THE INTERNAL COMPONENTS

To ensure better hygiene, we recommend that you:

- Leave the lid open for a short time after washing.
- Clean the plastic and rubber access components to the tank approximately once a month using a slightly chlorinated product. Run a rinsing cycle to remove any residue of this product.
- Run a washing cycle at 90°C at least once a month.

• CLEANING THE PRODUCTS' BOX

Clean the products' box regularly.

To do this:

— Press the bosses **C** on each side of the box simultaneously to extract it from its housing (Diagram D20)

— Remove the siphon **D** from the rear of the box **E** and separate the box from its front cover **F** (Diagram D21)

— Rinse everything under the tap (taking care to empty any excess water remaining inside the box)

— Refit all the box' components, ensuring that the box section itself is properly clipped into the cover and then re-insert the complete assembly into its location under the machine's lid.

• PERIODIC CHECKS

To avoid any water damage, we recommend that you regularly check the condition of the water and drain hoses. If you notice the slightest cracking, do not hesitate to replace the hoses with identical ones available from the manufacturer or his After-Sales Service. For how to replace the water supply hose, please refer to the section «CONNECTING TO THE COLD WATER SUPPLY».

• REPLACING THE POWER SUPPLY CABLE

⚡ Warning:
For your safety, the power cable and, depending on the model, the complete electric box and its associated cable must only be replaced by the manufacturer's After-Sales Service or a qualified electrician.

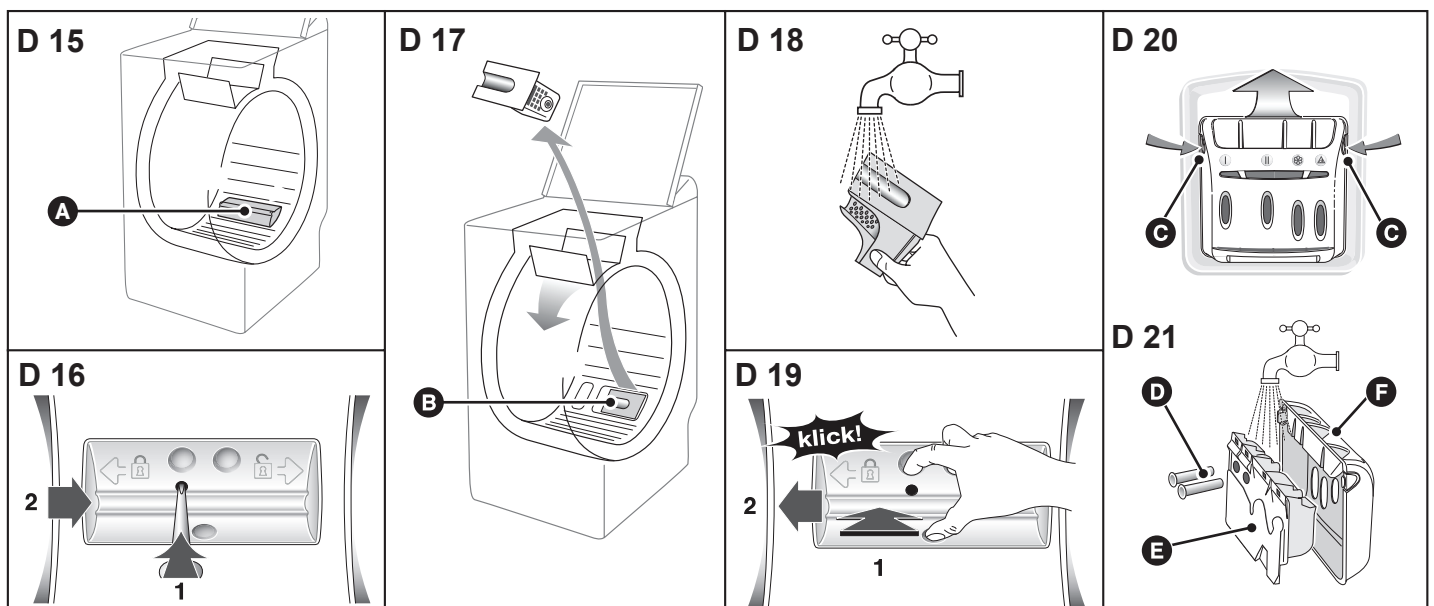

• INCIDENTS THAT MAY OCCUR

• The cycle does not start

- You have not pressed the «start/pause»  button
- There is no power to the machine:
 - Check that the plug is correctly in the socket
 - Check the circuit breaker and the fuses.
- The water tap is closed
- The machine's lid is not closed properly

• A puddle of water forms around the machine

 **Warning:**
First of all remove the plug and the fuse and shut off the water supply tap.

While the machine is operating, the permanent level control prevents the water from overflowing. If, despite this, water comes out of your machine, it may be that:

- The drain hook is wrongly positioned in the drain pipe.
- The water supply hose is not sealed tightly at the machine or tap end:
 - Check that the seals are in place and the connections are tight.

• Heavy vibration during spin

- All the transport materials have not been removed correctly from the machine:
 - Check that all the transport wedges have been removed (see «REMOVING THE TRANSPORT CLAMPS»).
- The floor is not level.
- Your machine is resting on its two «front» castors (depending on the model):
 - Reset your machine on its feet by pushing the castor engagement lever to the right.

• The washing is not spun or not spun enough

- You have selected a programme with no spin, for example «drip-dry»
- The spin safety system has detected poor distribution of the washing in the drum:
 - Untangle the washing and programme a new spin.

• The machine does not drain

- You have programmed «Full drum stop»
- The pump filter is blocked:
 - Clean it (see «CLEANING THE PUMP FILTER» for the relevant procedure)
- The drain hose is kinked or squashed

• The lid does not open

- The programme has not yet finished
- The lid remains locked throughout the programme.

• The drum doors open very slowly (On machines fitted with gently opening doors)

- Your machine has not operated for a long time
- It is located in too cold a position.
- Detergent residue (powder) is blocking the hinges
 - In all cases, everything returns to normal after the doors have opened initially

 **Important :**
As a general rule, whatever the anomaly detected, you should stop the machine, unplug the power cable and shut off the water tap.

• NOTE ON OPERATION - THIS IS NOT AN INCIDENT:

• The programme time decreases or increases during the wash







This is not a fault. The length of time displayed at the start of the programme is updated according to the load in the machine (automatic weighing). This guarantees perfect washing results and water and energy consumption appropriate to the load. This is normal. The spin safety and anti-foam systems may extend the initial programme time displayed.

• MESSAGES SHOWN ON THE DISPLAY

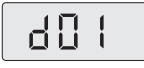
• Incidents indicated, which you can rectify yourself

In this section, we explain how you can rectify these incidents very easily yourself.

Your machine automatically detects some operating incidents and indicates these by particular options lights flashing.

Messages	Causes / Remedies
	The water tap is closed. Check that the water tap is open and then press the «start/pause»  button again to restart the cycle. This incident may also be caused by the drain hose being poorly connected (see the section "DRAINING AWAY THE WASTE WATER").
	The pump filter is clogged. Clean the pump filter (for how to do this, see the section "CLEANING THE PUMP FILTER") and then press the «start/pause»  button again to restart the cycle. Also check the drain hose's position in the drain: the connection must not be airtight (see the section "DRAINING AWAY THE WASTE WATER").
	Lid not closed properly. Check that the lid is closed and then press the «start/pause»  button again to restart the cycle. Drum blocked. Check that a small item of laundry (e.g. a handkerchief or a sock, etc.) has not slipped down between the tub and the drum and is stopping the drum from turning. To access the bottom of the tub, please refer to the section "CLEANING THE PUMP FILTER".

NB:

Before calling your breakdown engineer, we recommend that you do the following:

- Set the Programme selector to the «» position and remove the electrical plug for at least 10 seconds - Reconnect the plug and restart a washing cycle.

If the fault persists, call your breakdown engineer and remember to tell him which message is displayed.

 **Important:**
Do not restart a washing cycle if the drum remains locked or if you notice water around your machine or if you notice a burning smell.

• AFTER-SALES SERVICE:

Possible maintenance on your washing machine should be undertaken by:

- either your dealer,
- or another qualified mechanic who is an authorized agent for the brand appliances.

When making an appointment, state the complete reference of your equipment (model, type and serial number). This information appears on the manufacturer's nameplate attached to the rear of the equipment.

• SOMMAIRE

	Page		Page
Démontage des brides de transport	44	Programmation	46
Déplacement de votre appareil	44	Détail des programmes et des options	47
Alimentation en eau froide	44	Modification d'un programme de lavage	48
Evacuation des eaux usées	44	Sécurités automatiques	48
Alimentation électrique	45	Nettoyage du filtre de pompe	49
Mise en place de votre appareil	45	Entretien de votre appareil	49
Chargement du linge	45	Incidents pouvant survenir	50
Chargement des produits de lavage	45	Messages donnés par l'afficheur	50

• CONSIGNES DE SÉCURITÉ

⚠ Important:
Cet appareil, destiné à un usage exclusivement domestique, a été conçu pour laver, rincer et essorer les textiles lavables en machine.

Respectez impérativement les consignes suivantes. Nous déclinons toute responsabilité et garantie en cas de non respect de ces recommandations pouvant entraîner des dégâts matériels ou corporels.

— Cet appareil n'est pas prévu pour être utilisé par des personnes (y compris les enfants) dont les capacités physiques, sensorielles ou mentales sont réduites, ou des personnes dénuées d'expérience ou de connaissance, sauf si elles ont pu bénéficier, par l'intermédiaire d'une personne responsable de leur sécurité, d'une surveillance ou d'instructions préalables concernant l'utilisation de l'appareil.

— L'appareil ne doit être utilisé que conformément au mode d'emploi, pour éviter des dommages à votre linge et à votre appareil. Utilisez seulement des produits de lavage et d'entretien certifiés pour l'emploi dans les machines à laver à usage domestique.

— Si, avant lavage, vous traitez votre linge à l'aide de détachants, dissolvants et, en règle générale, de tous produits inflammables ou à fort pouvoir détonant, ne l'introduisez pas immédiatement dans l'appareil.

De même, il vous est fortement recommandé de ne pas utiliser de solvants ou de produits en bombe aérosol à proximité de votre lave-linge et plus généralement d'appareils électriques dans une pièce mal aérée (risque d'incendie et d'explosion).

— Si des incidents se produisent et que vous ne pouvez les résoudre GRÂCE aux remèdes que nous vous préconisons (voir chapitre "INCIDENTS POUVANT SURVENIR"), faites appel à un professionnel qualifié.

— Si vous êtes amené à ouvrir votre machine en cours de cycle (par exemple:

pour ajouter ou retirer du linge), suivant la phase dans laquelle se trouve le programme (en lavage essentiellement), prenez garde à la température intérieure qui peut être très élevée (risque de brûlures graves).

— Lors d'une nouvelle installation, l'appareil doit être raccordé au réseau de distribution d'eau avec un tuyau neuf, le tuyau usagé ne doit pas être réutilisé.

— Ne laissez pas les enfants jouer avec l'appareil et éloignez les animaux domestiques.

— Les appareils usagés doivent immédiatement être rendus inutilisables. Débranchez et coupez le câble d'alimentation au ras de l'appareil. Fermez l'arrivée d'eau et enlevez le tuyau. Rendez la fermeture de la porte inutilisable.

— En cas de risque de gel, débranchez le tuyau d'arrivée d'eau et vidangez l'eau qui pourrait subsister dans le tuyau de vidange en plaçant ce dernier le plus bas possible dans une cuvette.

• ÉCONOMIES D'ÉNERGIE

— Ne programmez le pré-lavage que lorsque c'est absolument nécessaire: par ex. pour des vêtements de sport ou de travail très sales, etc...

— Pour du linge peu ou moyennement sale, un programme à basse température est suffisant pour obtenir un résultat de lavage impeccable.

— Pour du linge peu sale choisissez un cycle de lavage court.

— Dosez le produit de lavage selon la dureté de l'eau, le degré de salissure et la quantité de linge et respectez les conseils sur les paquets des produits lessiviels.

• PROTECTION DE L'ENVIRONNEMENT

Les matériaux d'emballage de cet appareil sont recyclables. Participez à leur recyclage et contribuez ainsi à la protection de l'environnement en les déposant dans les conteneurs municipaux prévus à cet effet.

⊗ Votre appareil contient également de nombreux matériaux recyclables. Il est donc marqué de ce logo afin de vous indiquer que dans les pays de l'Union Européenne les appareils usagés ne doivent pas être mélangés avec d'autres déchets.

Le recyclage des appareils qu'organise votre fabricant sera ainsi réalisé dans les meilleures conditions, conformément à la directive européenne 2002/96/CE sur les déchets d'équipements électriques et électroniques.

Adressez vous à votre mairie ou à votre revendeur pour connaître les points de collecte des appareils usagés les plus proches de votre domicile. Nous vous remercions pour votre collaboration à la protection de l'environnement.

• DESCRIPTION DE VOTRE APPAREIL

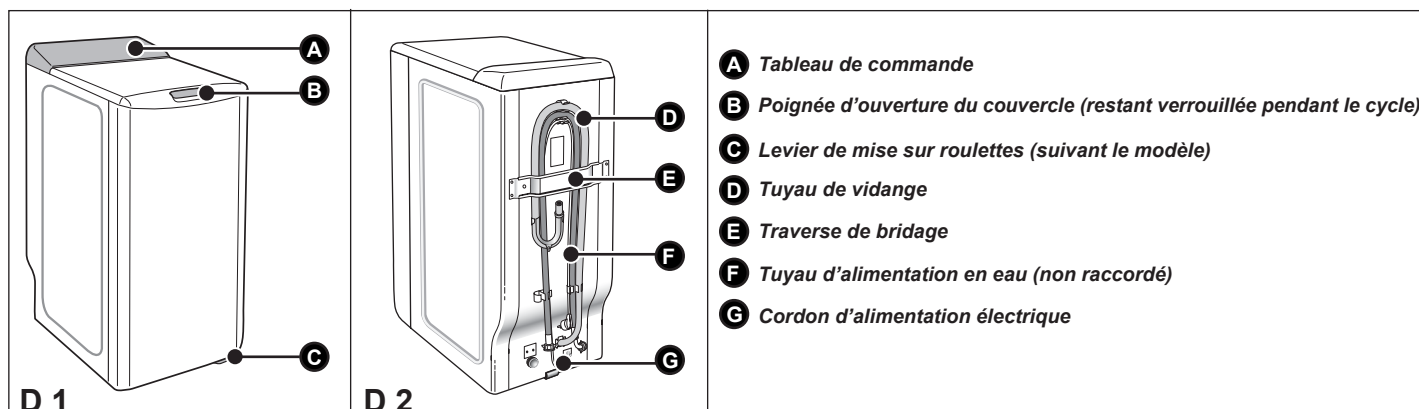

• DÉMONTAGE DES BRIDES DE TRANSPORT

⚠ Important:
Avant toute utilisation, il est impératif d'effectuer les opérations décrites ci après.

Ces opérations consistent à retirer toutes les pièces qui servent à immobiliser la cuve de votre appareil pendant le transport.

Ces opérations dites "de débridage" sont nécessaires pour le bon fonctionnement de votre appareil et le respect des normes en vigueur en matière de sécurité.

Si ces opérations n'étaient pas effectuées dans leur totalité, cela pourrait causer des dommages graves à votre appareil pendant son fonctionnement.

— Retirez le lave-linge de son socle (vérifiez que la cale **A** servant au maintien du moteur n'est pas restée coincée sous la machine) (Fig. D3)

— Enlevez les 4 vis **B** à l'aide d'un tournevis (Fig. D4)

— Déposez la traverse **C** en ôtant les deux vis **D** (Fig. D5) à l'aide d'une clé de 10 ou de 13 mm (suivant le modèle)

(assurez-vous que les deux entretoises en plastique fixées sur la traverse, sont bien retirées en même temps que cette dernière).

— Remontez les vis **B** à leur emplacement initial.

⚡ Attention:
Obstruez impérativement les deux trous à l'aide des cacheorifices **E** prévus à cet effet (fournis dans le sachet d'accessoires) (Fig. D6)

Retirez la cale d'immobilisation de l'ensemble tambour-cuve (Fig. D7).

Pour cela :

- soulevez le couvercle de la machine

- retirez la cale **F**

- retirez la cale **G**

- libérez les portillons du tambour, bloqués en position basse, en appuyant simultanément sur les deux volets.

⚡ Attention:
Enlevez les colliers support tuyaux **H** et obstruez impérativement les trous à l'aide des caches **I** (fournis dans le sachet d'accessoires) (Fig. D8).

🔍 Conseil:
Nous vous conseillons de conserver toutes les pièces de bridage, car il faudra obligatoirement les remonter si vous devez, par la suite, transporter votre machine.

🔍 Information:
Avant sa sortie d'usine, votre appareil a été minutieusement contrôlé ; il est donc possible que vous constatiez la présence d'un peu d'eau dans la cuve ou au niveau des boîtes à produits.

• DÉPLACEMENT DE VOTRE APPAREIL

• Mise sur roulettes:

Si votre machine est équipée de roulettes escamotables, vous pouvez la déplacer facilement.

Pour la mise sur roulettes, faites pivoter de la droite jusqu'à l'extrémité gauche le levier situé au bas de l'appareil (Fig. D9).

⚠ Important:
En fonctionnement, la machine ne doit pas reposer sur ses roulettes „avant” : n'oubliez pas de ramener le levier dans sa position initiale.

• ALIMENTATION EN EAU FROIDE

Branchez le tuyau d'alimentation (Fig. D10):

— d'une part, sur le raccord situé à l'arrière de la machine

— d'autre part, sur un robinet muni d'un embout fileté Ø 20x27 (3/4 BSP).

Si vous utilisez un robinet auto-perceur, l'ouverture pratiquée doit être d'un diamètre de 6 mm minimum.

Arrivée d'eau:

- Pression d'eau mini: 0,1 MPa ou 1 bar

- Pression d'eau maxi: 1 MPa ou 10 bar.

• Remplacement du tuyau d'alimentation en eau

Au moment du changement, veillez au bon serrage et à la présence du joint aux deux extrémités.

• ÉVACUATION DES EAUX USÉES

Raccordez le tuyau de vidange, (Fig. D11):

— soit, de façon provisoire, sur un évier ou une baignoire

— soit, de façon permanente, sur un siphon ventilé.

Si votre installation n'est pas équipée d'un siphon ventilé, veillez à ce que le raccordement ne soit pas étanche. En effet, pour éviter tout reflux d'eaux usées dans la machine, il est vivement recommandé de laisser libre passage à l'air entre le tuyau de vidange de la machine et le conduit d'évacuation.

Dans tous les cas, la crosse de vidange devra être placée à une hauteur comprise entre 65 et 90 cm par rapport à la base de la machine.

⚠ Important:
Veillez à bien maintenir le tuyau de vidange au moyen d'un lien afin d'éviter que la crosse ne se dégage en cours de vidange et provoque une inondation.

Pour une évacuation correcte des eaux usées, ne faites pas suivre au tuyau de vidange un chemin trop sinueux. En effet, la multiplication des coudes nuit à l'efficacité de la pompe de vidange.

Il est possible d'évacuer les eaux usées au sol, à condition que le tuyau de vidange passe par un point situé à une hauteur comprise entre 90 et 65 cm par rapport à la base de la machine (Fig. D12).

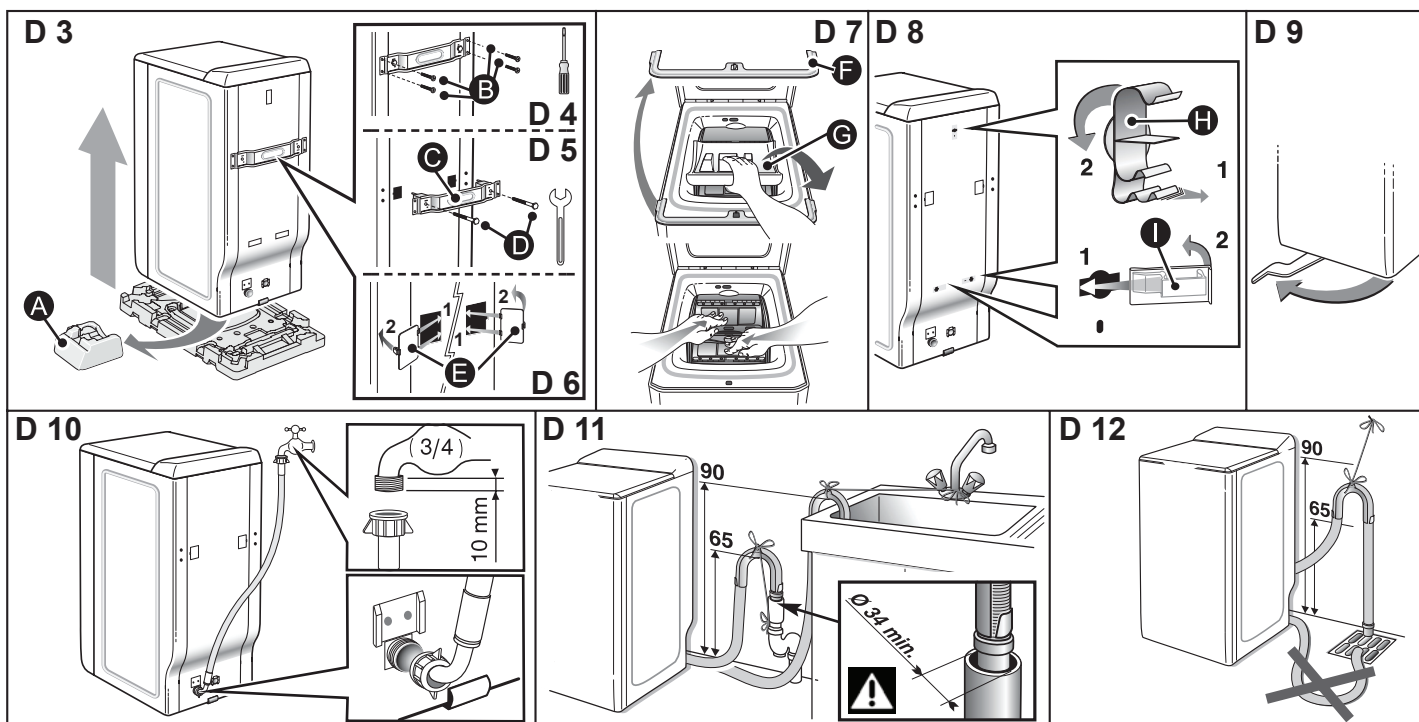

• ALIMENTATION ÉLECTRIQUE

Important:
Pour votre sécurité, il est impératif de vous conformer aux indications données ci-dessous.

— Avant de connecter l'appareil, vous devez impérativement vous assurer que ses caractéristiques électriques sont compatibles avec celles de votre installation (voir les indications portées sur la plaque signalétique fixée au dos de l'appareil).

L'installation électrique doit être conforme aux normes en vigueur et aux prescriptions des Autorités Électriques du pays concerné, **en particulier pour la mise à la terre** et l'emplacement dans une salle d'eau.

Nous ne pouvons pas être tenus pour responsable de tout incident causé par une mauvaise installation électrique.

Conseil:
Conseils pour l'installation électrique de votre appareil.

- N'utilisez pas de prolongateur, adaptateur ou prise multiple.
- Ne supprimez jamais la mise à la terre.
- La prise de courant doit être facilement accessible mais hors de portée des enfants.

En cas d'incertitude, adressez-vous à votre installateur.

Important:
Votre appareil est conforme aux directives européennes 2006/95/CE (directive basse tension) et 2004/108/CE (compatibilité électromagnétique).

• MISE EN PLACE DE VOTRE APPAREIL

Important:
Si vous placez votre machine à côté d'un autre appareil ou d'un meuble, nous vous conseillons de toujours laisser entre eux un espace pour faciliter la circulation de l'air.

Conseil:
D'autre part, nous vous déconseillons fortement:

- d'installer votre appareil dans une pièce humide et mal aérée.
- d'installer votre appareil dans un lieu où il pourrait être soumis à des projections d'eau.
- d'installer votre appareil sur un sol en moquette.

Si vous ne pouvez l'éviter, prenez toutes les dispositions pour ne pas gêner la circulation de l'air à sa base, afin d'assurer une bonne ventilation des composants internes.

• Mise à niveau:

Vérifiez à l'aide d'un niveau que le sol est horizontal : inclinaison maxi 2°, soit un écart d'environ 1 cm mesuré sur la largeur et de 1,5 cm sur la profondeur de la machine.

• Pieds réglables

Certaines machines sont équipées de deux pieds réglables placés à l'avant permettant de compenser les inégalités du sol. Pour régler l'horizontalité et la stabilité de la machine, procédez comme suit:

- mettez la machine sur ses roulettes (ou basculez-la légèrement vers l'arrière si elle n'est pas munie de roulettes escamotables)
- en fonction de la configuration du sol, vissez ou dévissez le ou les pieds pour le ou les régler en hauteur (Fig. D13)
- remettez la machine sur ses pieds et vérifiez sa stabilité.

• CODE D'ENTRETIEN DES TEXTILES

- **Lavage** : ne dépassez jamais les températures indiquées
- **Chlorage dilué à froid possible:**
- **Repassage:** doux moyen fort
- **Nettoyage à sec:** essence minérale perchloréthylène tous solvants
- **Nota:** un code barré indique son interdiction

• CHARGEMENT DE VOTRE LINGE

Effectuez les opérations dans l'ordre suivant:

• Ouverture de la machine

- Vérifiez que le sélecteur de programmes est bien positionné sur «».
- Soulevez la poignée d'ouverture située à l'avant de la machine. Le couvercle s'ouvre.
- Ouvrez le tambour en appuyant sur le poussoir situé sur le portillon avant.

• Introduction du linge

Pour des performances de lavage optimum, placez le linge, préalablement trié et déplié, dans le tambour, sans le tasser et en le répartissant uniformément. Mélangez les grosses et petites pièces pour obtenir un essorage optimum, sans formation de balourd.

• Fermeture du tambour

Assurez-vous de la bonne fermeture du tambour.

Important:
Vérifiez que les trois crochets et le liseré du poussoir sont bien visibles.

• CHARGEMENT DES PRODUITS DE LAVAGE

Important:
(Fig. D14)

- Le bac "LAVAGE" peut contenir les poudres et les liquides, toutefois, ne pas utiliser de lessive liquide pour les programmes **AVEC** prélavage et/ou **AVEC** "départ différé" (suivant modèle).
- L'assouplissant concentré est à diluer à l'eau chaude.
- La javel concentrée doit être impérativement diluée.
- Pour un remplissage correct des bacs à produits, mettez le couvercle dans sa position maximale d'ouverture.
- Ne dépassez pas le niveau **MAX**.

• Dosage de la lessive

La quantité de lessive à utiliser dépend de la dureté de l'eau, du degré de saleté de votre linge et de la quantité de linge à laver. Reportez-vous toujours aux prescriptions de dosage figurant sur l'emballage de vos produits de lavage.

Attention: les préconisations des fabricants de lessive correspondent, dans la plupart des cas, à un remplissage maximal du tambour. Adaptez correctement votre dosage au poids du linge introduit dans la machine. Ces préconisations vous éviteront un dosage excessif responsable de la génération de mousse. Une surproduction de mousse peut diminuer les performances de votre machine et augmenter la durée de lavage ainsi que la consommation d'eau.

• Lessives pour lainages et textiles délicats

Pour le lavage de ces textiles, il est recommandé d'utiliser une lessive appropriée (évitiez de mettre cette dernière directement sur le tambour car certains de ces produits sont agressifs pour le métal).

• Avant le premier lavage

Avant d'effectuer votre première lessive, nous vous recommandons de faire un cycle de lavage "COTON 90° sans prélavage", sans linge et en utilisant une 1/2 dose de votre lessive habituelle. Ceci, afin d'éliminer les résidus de fabrication pouvant éventuellement subsister dans la machine.

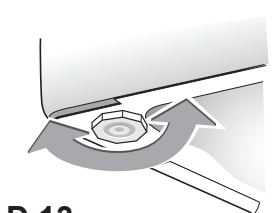

D 13

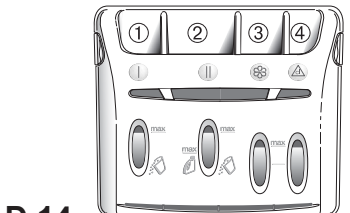

D 14

① | Bac prélavage (poudre)

② || Bac lavage (poudre ou liquide)

③ Assouplissant

④ Javel

: LESSIVE POUDRE : LESSIVE LIQUIDE

• PROGRAMMATION

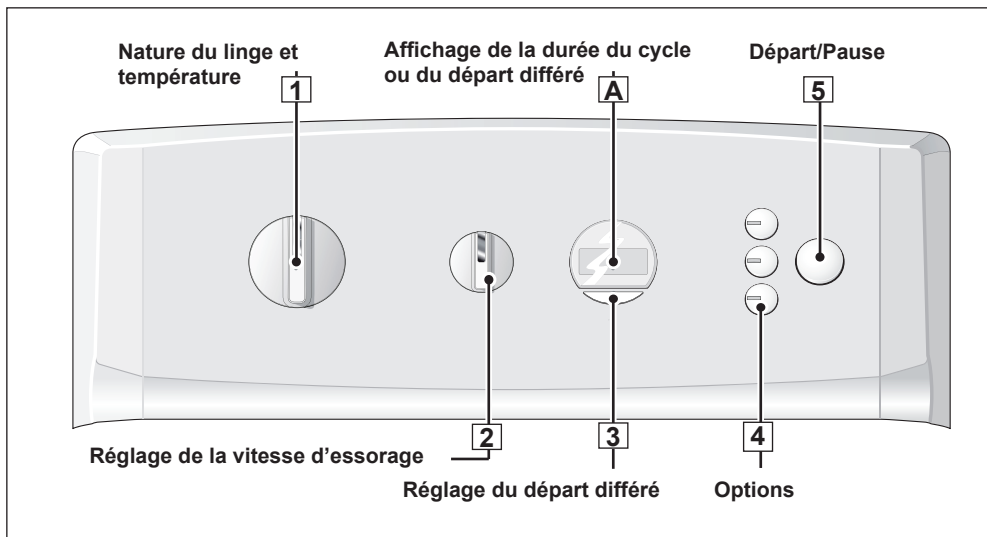

Information:
Toutes les touches sont à microcourse et ne restent pas enfoncées.
La touche «départ/pause» ne peut en aucun cas annuler un programme.

Important:
Avant de mettre votre machine en marche, vérifiez que le cordon électrique est branché et le robinet d'eau ouvert. Assurez-vous aussi de la bonne fermeture des portillons du tambour et du couvercle de la machine. Dans la phase "fin de cycle", toute action sur un des éléments de commande (sélecteurs ou touches) permet de revenir en mode "programmation". Par mesure de sécurité, à la fin d'un cycle, il est conseillé de débrancher le cordon électrique puis de fermer le robinet d'arrivée d'eau.

• Programmation d'un cycle de lavage:

— Tournez le sélecteur **1** pour choisir le programme et la température de lavage les mieux adaptés à la nature de votre linge.

Nota: Le fait de tourner le sélecteur sur une position autre qu'«U» met la machine sous tension.

— Choisissez, à l'aide du sélecteur **2** (suivant le modèle d'appareil)

- soit une vitesse d'essorage adaptée à la nature de votre linge.

La vitesse d'essorage est automatiquement limitée dans les programmes «Mixte», «Délicat/Laine» et «Lavage main»

- soit un égouttage.

Le cycle se terminera par un essorage doux à 100 trs/min.

- soit un arrêt cuve pleine.

Votre machine s'arrêtera cuve pleine d'eau avant l'essorage final

— Choisissez ou non les options à l'aide des touches **4**.

— Choisissez un départ immédiat en appuyant sur «départ/pause» **5**

— ...ou choisissez de différer votre cycle en vous servant de la touche **3**.

Vous pouvez choisir le temps devant s'écouler avant le départ du cycle.

Affichage et position des sélecteurs

En , affichage de la durée du programme choisi

par exemple :

sélecteur **2** sur

- position «800» par exemple

- position «100»

- position

voyant(s) de la ou des options sélectionnée(s)

décomptage du temps restant avant la fin du cycle en **A** (les deux points clignotent pendant toute la durée du cycle)

• Mettre ou enlever une pièce pendant le cycle (impossible pendant l'essorage):

— Appuyez sur la touche «départ/pause» **5** pour interrompre le cycle.

— Mettez ou enlevez la ou les pièces de linge*.

(* le temps de déverrouillage du couvercle est dépendant de la température intérieure de la machine et peut prendre, pour des raisons de sécurité, plusieurs minutes dans le cas d'une interruption d'un lavage supérieur à 40°C.

— Appuyez sur la touche «départ/pause» **5** pour continuer le cycle.

Nota: Si vous avez choisi un départ différé, vous pouvez accéder instantanément au tambour à tout moment pendant la phase précédant le départ du cycle de lavage sans interrompre et relancer le cycle.

décomptage du temps en **A** arrêté (le temps affiché clignote)

reprise du décomptage en **A** (seuls les deux points clignotent)

• Annulation en cours de programmation, de lavage ou pendant une pause:

— Mettez le sélecteur **1** sur la position «U».

Cette opération peut se faire à tout moment, pendant le cycle ou pendant la programmation ou même pendant une pause.

Nota:

- Dans tous les cas, une annulation vous oblige, ensuite, à tout reprogrammer depuis le début.

- Si vous avez annulé en cours de lavage, pensez à vidanger l'eau si nécessaire.

sélecteur **1** sur «U»

tous les voyants et l'afficheur sont éteints

• Fin du cycle:

Nota: Après l'essorage, certains modèles positionnent automatiquement leur tambour ouverture en haut pour faciliter l'accès au linge. Cette opération dure au maximum 3 minutes.

— Ensuite, l'écran **A** affiche "- 0 -", ce qui indique la fin du cycle.

Mettez le sélecteur **1** sur la position «U».

Vous pouvez dès lors, ouvrir le couvercle et retirer votre linge.

Pour avoir plus de précisions sur les différentes fonctions, reportez-vous aux chapitres "DÉTAILS DES PROGRAMMES" et "DÉTAILS DES OPTIONS".

Information:
Après une coupure de courant, à la remise sous tension le cycle de lavage reprendra systématiquement là où il a été interrompu.

• **Maintenir les performances de votre lave-linge (Entretien du filtre de pompe):**

Vous devez régulièrement nettoyer le filtre de la pompe de vidange (voir façon de procéder dans le chapitre "NETTOYAGE DU FILTRE DE POMPE").

Important:
Si vous ne nettoyez pas régulièrement le filtre de pompe, les performances de votre machine risquent d'en être affectées.

• **EXEMPLES DE PROGRAMMES**

Pour choisir le programme le mieux adapté à la nature de votre linge, conformez-vous aux indications figurant sur les étiquettes apposées sur la plupart des textiles.

Tableau des programmes							«100»	
Nature du textile		Température (°C)	Charge maximale de linge sec (kg)	Réduction de temps	Repassage facile	Rinçage plus	Égouttage	Arrêt cuve pleine
	COTON	* - 90	5.0	•	•	•	•	•
	SYNTHÉTIQUE	* - 60	2.5	•	•	•	•	•
	COTON avec pré-lavage	40	5.0	•	•	•	•	•
	DÉLICAT/LAINE	* - 30	1.5			•	•	•
Programmes spéciaux								
	OptiA 45min	40	3.0			•	•	•
	FLASH 30 min	40	2.5				•	•
	LAVAGE MAIN	*	1.0			•	•	•
Programmes particuliers								
	Rinçage	-	-				•	•
	Essorage	-	-				•	

• : Ces fonctions peuvent être utilisées seules ou cumulées - les combinaisons illogiques sont impossibles.

• **PROGRAMMES POUR LES ESSAIS SELON REGLEMENT DELEGUE (UE) N° 1061/2010**

- Programme coton standard à 60°C : Coton - 60°C - sans option - essorage maxi.

- Programme coton standard à 40°C : Coton - 40°C - sans option - essorage maxi.

• **DÉTAILS DES PROGRAMMES**

Les principaux programmes offerts par cette machine sont:

• **Coton**

Pour une charge de linge composée de COTON blanc résistant ou de couleur.

Important:
Si vous lavez du linge de couleur, ne dépassez pas la température de 60° maxi.

Nota: Dans les premières minutes de ce programme, votre lave-linge estime automatiquement la charge du linge introduit. Il adapte en conséquence la consommation d'eau et la durée du programme pour un lavage parfait.

• **Synthétique**

Pour une charge de linge composée de COULEURS DÉLICATES, SYNTHÉTIQUES RÉSISTANTS ou FIBRES MÉLANGÉES.

• **COTON avec pré-lavage**

Spécialement conçu pour du linge souillé (boue, sang...).

Un premier brassage à froid spécifique précède une phase de chauffage à 40°C.

Ce brassage à froid permet d'enlever, avant chauffage, les particules souillant le linge.

Important:
Il est nécessaire d'introduire du détergent dans le bac "1" de la boîte à produits.

• **Délicat /Laine**

Pour une charge de linge composée de VOILAGES, TEXTILES DÉLICATS, LINGE FRAGILE et LAINES «LAVABLES EN MACHINE».

Nota: Programme avec cadences de brassage et essorages adaptés à la nature de ces textiles.

• **MIXTE 45 min**

Ce programme à 40°C permet de laver en 45 minutes "chrono", une charge habituelle de coton et de linge mixte de 3 kg, en garantissant un résultat de lavage parfait et une économie maximale d'énergie.

• **Flash 30 min**

Ce programme vous permet de rafraîchir une charge de linge peu sale de 2,5 kg composée de COTON, BLANC, COULEURS ou SYNTHÉTIQUES RÉSISTANTS.

Sa durée est limitée à 30 minutes.

Dans ce programme, la température de lavage est automatiquement programmée à 40°C.

Important:
Pour ce programme, les doses de lessive doivent être réduites de moitié.

• **Lavage main**

Pour une charge de linge composée de SOIE ou de TEXTILES PARTICULIÈREMENT DÉLICATS.

Nota: Programme avec action mécanique très faible et ne comportant pas d'essorages intermédiaires pendant les rinçages.

Le cycle se termine par une phase d'essorage très douce et progressive limitée à 600 tr/min.

• **RINÇAGE**

Phase de rinçage suivie, au choix :

- soit d'un essorage avec vidange
- soit d'une vidange seule (option «égouttage»)
- soit d'un arrêt cuve pleine d'eau.

• DÉTAILS DES PROGRAMMES

• ESSORAGE

Permet un essorage séparé avec vidange.

Important:

Si vous désirez faire un essorage, prenez garde de bien choisir une vitesse d'essorage adaptée à la nature du linge introduit dans la machine.

• DÉTAILS DES OPTIONS

• Rinçage plus

«Spécial peaux sensibles et allergiques» : ajoute un rinçage supplémentaire au cycle de lavage.

• Repassage facile

Cette option permet aussi de laver plus délicatement votre linge tout en conservant des performances identiques. La vitesse des essorages est moins élevée pour limiter le froissage du linge.

• Égouttage (position «100»)

Cette fonction, pour du linge très délicat, permet de supprimer l'essorage et de passer directement à la vidange du lave-linge.

• Arrêt cuve pleine

Cette fonction permet de retirer du linge de votre machine avant la phase d'essorage ou de différer cette phase d'essorage, ceci permettant à votre linge de rester dans l'eau afin d'éviter le froissage.

Nota: Lorsque la machine est arrêtée cuve pleine d'eau, l'afficheur  indique alternativement:



Ensuite:

— si vous désirez faire une vidange avec essorage, choisissez, à l'aide du sélecteur , une vitesse d'essorage adaptée à la nature du linge.

Le programme se terminera automatiquement.

— si vous désirez faire une vidange seule, choisissez, à l'aide du sélecteur , la fonction «égouttage» (position «100»)

• Réduction de temps



Permet de réduire la durée du cycle selon 2 niveaux accessibles par appuis successifs sur la touche.

Le niveau 1, réduisant en moyenne la durée de 20%.

Le niveau 2, réduisant en moyenne la durée de 40%, est destiné à du linge peu sale.

• Départ différé

Vous pouvez retarder le départ de votre programme de 1 à 19 heures afin de bénéficier du tarif heures creuses ou pour obtenir une fin de cycle à l'heure désirée.

Pour cela, par pressions successives sur le bouton , choisissez le temps qui devra s'écouler avant le départ du cycle (le réglage se fait d'heure en heure) et appuyez sur «départ/pause» .

Nota:

- Si, après avoir sélectionné cette option, vous avez omis d'appuyer sur la touche «départ/pause» , la sélection sera, néanmoins, prise en compte au bout de quelques secondes.

- Le temps restant avant le départ du cycle est décompté d'heure en heure entre 19 heures et 1 heure.

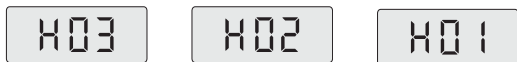

- À la fin de la période d'attente, le programme démarre et l'afficheur  indique le temps du cycle choisi.

• MODIFICATION D'UN PROGRAMME DE LAVAGE

• Pendant la programmation:

Avant d'appuyer sur la touche «départ/pause» , toutes les modifications sont possibles.

• Après le départ du cycle:

Vous pouvez modifier le type de textile (par exemple passer de "COTON" à "SYNTHÉTIQUE", etc...). Dans ce cas, vérifiez que les options précédemment sélectionnées le sont toujours.

Votre nouveau choix doit être validé en appuyant sur la touche «départ/pause» .

La machine peut alors éventuellement vidanger une partie de son eau.

• Pendant tout le cycle:

Selon votre modèle, les modifications suivantes sont possibles sans appuyer sur la touche «départ/pause» .

— pour un même type de textile, vous pouvez modifier la température.

Nota: Si la température atteinte par le cycle de lavage est plus élevée que votre nouveau choix, le chauffage de l'eau est immédiatement arrêté et le cycle continue.

— Vous pouvez modifier les vitesses d'essorage pendant tout le cycle.

— Vous pouvez sélectionner un «égouttage» («100») et un «arrêt cuve pleine» pendant toute la durée du lavage.

— Vous pouvez activer l'option «rinçage plus» jusqu'au début du rinçage.

— Vous pouvez désactiver toutes les options pendant toute la durée du cycle dans la mesure où leur action n'est pas déjà terminée.



• Pendant le départ différé:

— Toutes les modifications de programme sont prises en compte pendant la période d'attente d'un départ différé.

— Vous pouvez modifier la durée du «départ différé» pendant toute la période d'attente précédant le départ effectif du cycle.

Nota:

- Pendant cette période, le choix d'un nouveau temps annule la précédente sélection. La nouvelle durée choisie est prise en compte à partir de la dernière sélection.

- Si, pendant cette période, vous voulez annuler totalement le «départ différé», à l'aide de la touche , affichez «19h». Appuyez une nouvelle fois sur cette touche et, ensuite, appuyez brièvement sur la touche «départ/pause» .

Le cycle démarrera immédiatement.

- Si vous voulez diminuer la durée du «départ différé», procédez de la même façon mais sans appuyer sur la touche «départ/pause» .

Votre machine est alors prête pour un nouveau réglage.

• En fin de cycle:

Lorsque l'écran affiche «- 0 -», vous pouvez programmer un nouveau cycle sans avoir à ramener le sélecteur  sur la position «0».

Il suffit pour cela de tourner un des sélecteurs ou d'appuyer sur une des touches.

L'écran affiche le temps du programme précédemment sélectionné.

La machine est alors prête pour une nouvelle programmation.

• SÉCURITÉS AUTOMATIQUES

Sécurité d'ouverture du couvercle:

Dès que le cycle de lavage a démarré, le couvercle de votre appareil se verrouille.

Dès que le cycle est terminé ou lorsque la machine est arrêtée cuve pleine d'eau, le couvercle se déverrouille.

Si vous avez programmé un «départ différé», le couvercle n'est pas verrouillé pendant toute la période d'attente précédant le départ du cycle.

Si vous souhaitez ouvrir le couvercle pendant le cycle, appuyez brièvement sur la touche  et attendez au moins 1 à 2 minutes afin que la sécurité du couvercle se déverrouille.

Important:

Suivant le moment du cycle où vous désirez ouvrir le couvercle, ce délai peut être plus long car il faut lui ajouter une période de refroidissement.

En effet, en cours de cycle, pour que la sécurité du couvercle se déverrouille, la température intérieure de la machine ne doit pas dépasser un certain seuil, ceci afin de vous éviter des brûlures graves.

• Sécurité des eaux:

En cours de fonctionnement, le contrôle permanent du niveau d'eau prévient tout débordement éventuel.

• Sécurité d'essorage:

Votre lave-linge est équipé d'une sécurité qui peut limiter l'essorage lorsqu'une mauvaise répartition de la charge est détectée.

Dans ce cas votre linge peut être insuffisamment essoré. Répartissez, alors, uniformément votre linge dans le tambour et programmez un nouvel essorage.

• Sécurité anti-mousse:

Votre lave-linge sait détecter une trop forte production de mousse lors de l'essorage.

A ce moment-là, l'essorage s'arrête et la machine est vidangée.

Ensuite le cycle reprend son cours en adaptant les cadences d'essorage et en ajoutant éventuellement un rinçage supplémentaire.

• NETTOYAGE DU FILTRE DE POMPE

Ce filtre récupère les petits objets que vous avez pu laisser par mégarde dans les vêtements et évite qu'ils ne perturbent le fonctionnement de la pompe.

Pour le nettoyer procédez comme suit :

- ouvrez les portillons du tambour. Au fond de ce dernier vous voyez apparaître une pièce en plastique **A** (Fig. D15)
- déverrouillez cette pièce (Fig. D16).

Pour cela :

- introduisez une tige (un crayon ou un tournevis, par exemple) dans le trou situé sur la pièce **A**
- tout en appuyant verticalement à l'aide de cette tige, poussez la pièce **A** vers la droite jusqu'à ce qu'elle s'échappe de son logement
- retirez la pièce **A**
- tournez légèrement le tambour, portillons ouverts, vers l'avant de la machine (Fig. D17)

Par les ouvertures laissées libres par le retrait de la pièce **A**, vous avez accès au filtre de pompe **B**.

- retirez-le de son logement (Fig. D17)
- enlevez les différents objets se trouvant à l'intérieur
- rincez-le sous le robinet (Fig. D18)
- remettez-le en place en le poussant bien à fond dans son logement après avoir vérifié la propreté de ce dernier
- remettez la pièce **A** en place en prenant soin de bien la positionner dans les ouvertures au fond du tambour et en la poussant vers la gauche jusqu'à ce qu'elle soit parfaitement encliquetée (Fig. D19).

• NETTOYAGE DE L'APPAREIL

⚠ Important: Pour le nettoyage de la carrosserie, du tableau de commande, et, en général, de toutes les pièces en plastique, utilisez une éponge ou un chiffon humidifié avec de l'eau et du savon liquide uniquement.

Dans tous les cas, proscrire :

- les poudres abrasives
- les éponges métalliques ou plastiques
- les produits à base d'alcool (alcool, diluant ...)

• ENTRETIEN DES PIÈCES INTERNES

Pour garantir une meilleure hygiène, nous vous recommandons :

- de laisser le couvercle ouvert quelques temps après le lavage,
 - de nettoyer, environ une fois par mois, les parties en plastique et en caoutchouc de l'accès à la cuve, à l'aide d'un produit légèrement chloré.
- Pour éliminer tous résidus de ce produit, effectuer un rinçage.
- de faire un cycle de lavage à 90°C au moins une fois par mois.

• NETTOYAGE DE LA BOÎTE À PRODUITS

Nettoyez régulièrement la boîte à produits.

Pour cela :

- appuyez simultanément sur les bossages **C** se trouvant de part et d'autre de la boîte, celle-ci s'extrait de son logement (Fig. D20).
- retirez le siphon **D** situé à l'arrière de la boîte **E** et séparez cette dernière de son enjoliveur avant **F** (Fig. D21)
- rincez le tout sous le robinet (prenez soin de vider l'excédent d'eau qui pourrait subsister à l'intérieur de la boîte)
- remontez tous les éléments de la boîte en veillant à ce que la partie boîte proprement dite soit bien cliquée dans la partie enjoliveur, puis remettez l'ensemble à sa place sous le couvercle de la machine.

• VÉRIFICATIONS PÉRIODIQUES

Pour éviter des dégâts des eaux, nous vous recommandons de vérifier régulièrement l'état des tuyaux d'arrivée d'eau et de vidange. Si vous constatez le moindre fendillement, n'hésitez pas à les remplacer par des tuyaux identiques disponibles auprès du fabricant ou de son Service Après Vente.

Pour le remplacement du tuyau d'alimentation en eau, reportez-vous au chapitre "ALIMENTATION EN EAU FROIDE".

• REMPLACEMENT DU CORDON D'ALIMENTATION ÉLECTRIQUE

⚡ Attention: Pour votre sécurité, le remplacement du cordon électrique ou, selon votre modèle, de l'ensemble boîtier électrique et son cordon associé, doit impérativement être effectué par le service après vente du fabricant ou un professionnel qualifié.

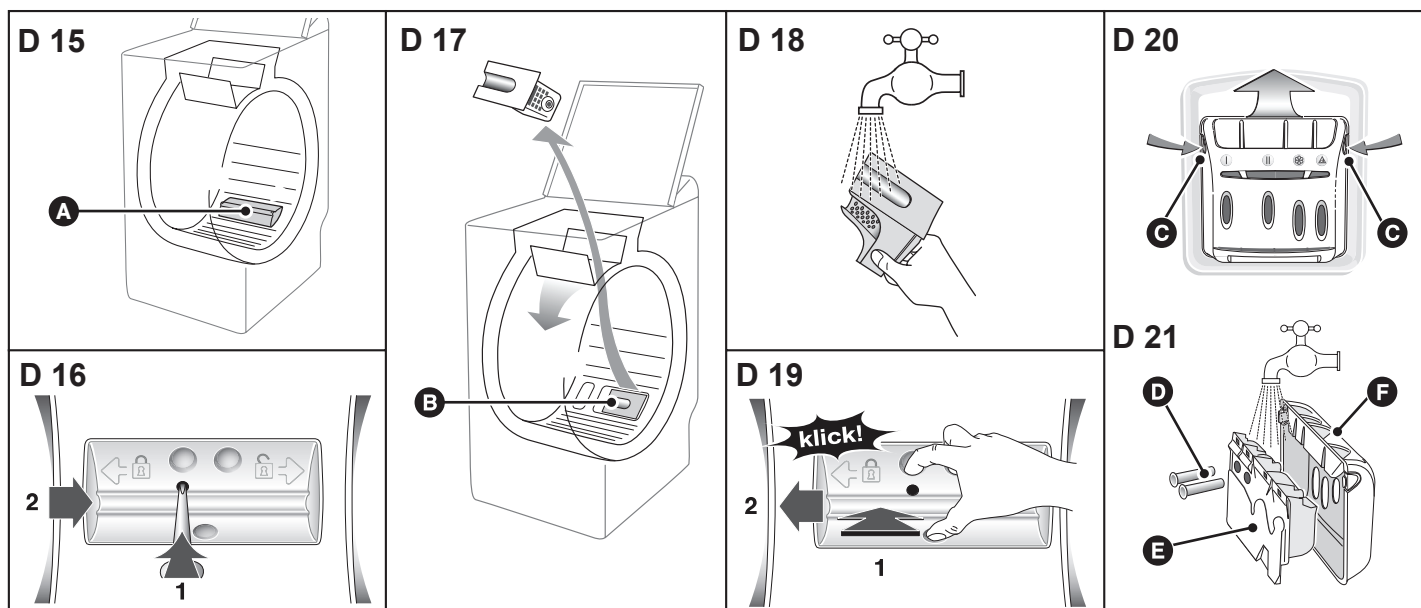

• INCIDENTS POUVANT SURVENIR

• Le cycle ne démarre pas

- Vous avez omis d'appuyer sur la touche «départ/pause» |>[5].
- L'appareil n'est plus alimenté en électricité :
 - vérifiez si la prise de courant est correctement branchée.
 - vérifiez le disjoncteur, les fusibles.
- Le robinet d'arrivée d'eau est fermé.
- Le couvercle de l'appareil est mal fermé.

• Une flaque d'eau se forme autour de la machine



Attention:

Retirez tout d'abord la prise de courant ou coupez le fusible correspondant et fermez le robinet d'arrivée d'eau.

Pendant le fonctionnement de l'appareil, le contrôle constant du niveau empêche l'eau de déborder. Si, malgré cela, de l'eau sort de la machine, il se peut que :

- la crosse de vidange soit mal positionnée dans le conduit d'évacuation.
- les raccordements du tuyau d'alimentation en eau sur la machine et sur le robinet ne soient pas étanches :
 - vérifiez la présence des joints ainsi que le serrage des raccords.

• Fortes vibrations lors de l'essorage

- Votre appareil n'a pas été correctement débridé :
 - vérifiez si toutes les cales servant au transport ont bien été retirées (voir chapitre «DÉMONTAGE DES BRIDES DE TRANSPORT»)
 - Le sol n'est pas horizontal.
 - Votre appareil repose sur ses deux roulettes «avant» (suivant le modèle)
 - reposez l'appareil sur ses pieds en repoussant le levier de mise sur roulettes vers la droite.

• Le linge n'a pas été essoré ou est insuffisamment essoré

- Vous avez sélectionné un programme sans essorage, par ex. «Egouttage».
- La sécurité d'essorage a détecté une mauvaise répartition du linge dans le tambour :
 - détassez le linge et programmez un nouvel essorage.

• La machine ne vidange pas

- Vous avez programmé un «arrêt cuve pleine».
- Le filtre de la pompe de vidange est obstrué :
 - nettoyez-le (voir façon de procéder dans le chapitre «NETTOYAGE DU FILTRE DE POMPE»)
 - Le tuyau d'évacuation est plié ou écrasé.

• Le couvercle ne s'ouvre pas

- Le programme n'est pas encore terminé.
- Le couvercle reste verrouillé pendant toute la durée du programme.

• Les portillons du tambour s'ouvrent trop lentement (pour les machines équipées de portillons à ouverture douce)

- Votre machine n'a pas fonctionné depuis longtemps.
- Elle est située dans un local trop froid.
- Des résidus de lessive (poudre) bloquent les charnières.
 - dans tous les cas, tout rentre dans l'ordre après la première ouverture



Important:

De manière générale et quelle que soit l'anomalie constatée, il convient d'arrêter la machine, de débrancher le cordon d'alimentation électrique et de fermer le robinet d'arrivée d'eau.

• REMARQUE SUR LE FONCTIONNEMENT, CECI N'EST PAS UN INCIDENT:

• La durée du programme est écourtée ou rallongée en cours de programme

Il ne s'agit pas d'un défaut. La durée affichée en début de programme se met à jour en fonction de la charge introduite (pesée automatique). Ceci garanti un résultat de lavage parfait, des consommations d'eau et d'énergie adaptées à la charge. **C'est normal.** Le système de sécurité d'essorage et anti-mousse peuvent rallonger la durée initiale affichée.

• MESSAGES DONNÉS PAR L’AFFICHEUR

• Incidents signalés dépannables par vous-même

Dans ce chapitre, nous vous expliquons comment remédier vous-même, très facilement à ces incidents.

Votre appareil détecte de lui-même certains incidents de fonctionnement et vous le signale par des messages particuliers qui apparaissent sur l'afficheur.

Messages	Causes / Remèdes
	Robinet d'arrivée d'eau fermé. Vérifiez l'ouverture du robinet d'arrivée d'eau, puis appuyez de nouveau sur la touche «départ/pause» >[5] pour relancer le cycle. Cet incident peut aussi être provoqué par un mauvais raccordement du tuyau de vidange (voir chapitre "ÉVACUATION DES EAUX USÉES").
	Le filtre de pompe est bouché. Nettoyez le filtre de pompe (voir façon de procéder dans le chapitre "NETTOYAGE DU FILTRE DE POMPE"), puis appuyez de nouveau sur la touche «départ/pause» >[5] pour relancer le cycle. Vérifiez aussi le positionnement du tuyau de vidange dans le conduit d'évacuation: le raccordement ne doit pas être étanche (voir chapitre "ÉVACUATION DES EAUX USÉES").
	Couvercle mal fermé. Vérifiez la fermeture du couvercle, puis appuyez de nouveau sur la touche «départ/pause» >[5] pour relancer le cycle. Tambour bloqué. Vérifiez si une petite pièce de linge (ex. mouchoir, chaussette,...) n'est pas passée entre la cuve et le tambour et ne bloque la rotation de ce dernier. Pour avoir accès au fond de la cuve, reportez-vous au chapitre "NETTOYAGE DU FILTRE DE POMPE".

Nota:

Avant d'appeler votre dépanneur, nous vous conseillons de procéder comme suit :

- mettez le sélecteur de programmes sur la position « ⏻ » et débranchez la prise de courant pendant au moins 10 secondes
- rebranchez la prise et relancez un cycle de lavage.

Si le défaut affiché persiste, appelez votre dépanneur sans oublier de lui signaler quels étaient les voyants allumés



Important:

Ne pas relancer de cycle de lavage, quand, le tambour reste bloqué ou si vous constatez la présence d'eau autour de votre machine ou encore si vous constatez une odeur de brûlé.

• SERVICE APRES VENTE:

- Les éventuelles interventions sur votre appareil doivent être effectuées :
 - soit par votre revendeur,
 - soit par un autre professionnel qualifié dépositaire de la marque.
- Lors de votre appel, mentionnez la référence complète de votre appareil (modèle, type et numéro de série). Ces renseignements figurent sur la plaque signalétique fixée au dos de l'appareil.

• INDICE

	Pagina	Pagina	
Smontaggio delle flange di trasporto	52	Programma	54
Spostamento della macchina	52	Dettaglio dei programmi e delle opzioni	55
Alimentazione con acqua fredda	52	Modifica di un programma di lavaggio	56
Evacuazione delle acque reflue	52	Sicurezza automatici	56
Alimentazione elettrica	53	Pulizia del filtro della pompa	57
Installazione dell'elettrodomestico	53	Manutenzione dell'apparecchio	57
Caricamento della biancheria	53	Incidenti che possono accadere	58
Caricamento dei detersivi	53	Incidenti e messaggi particolari forniti dal display	58

• RACCOMANDAZIONI DI SICUREZZA

⚠ Importante:

Questa lavatrice, destinata ad un uso esclusivamente domestico, è stata progettata per lavare, risciacquare e centrifugare i capi lavabili in lavatrice. Rispettate tassativamente le seguenti raccomandazioni.

Decliniamo ogni responsabilità e garanzia in caso del mancato rispetto di queste raccomandazioni, che può provocare danni materiali o fisici.

— Questo apparecchio non è previsto per essere utilizzato da delle persone (bambini compresi) le cui capacità fisiche, sensoriali o mentali sono ridotte, o da persone prive di esperienza o di conoscenza, salvo se esse hanno potuto beneficiare, per mezzo di una persona responsabile della loro sicurezza, di sorveglianza o di istruzioni riguardo l'utilizzo di questo apparecchio.

— L'apparecchio deve essere usato solo in conformità alle istruzioni per l'uso, per evitare danni alla vostra biancheria e al vostro apparecchio. Utilizzate solo prodotti di lavaggio e di manutenzione certificati per l'uso nelle lavatrici ad uso domestico.

— Se prima del lavaggio trattate le macchie difficili con smacchiatori, solventi, e in generale con prodotti infiammabili o a forte potere esplosivo, attendere prima di introdurre i capi trattati nella lavatrice (vedi capitolo "TRATTAMENTO DELLE MACCHIE DIFFICILI").

Vi raccomandiamo inoltre di non usare solventi o prodotti in bombolette spray in prossimità della lavatrice o di altri apparecchi elettrici in locali poco ventilati (rischi d'incendio o di esplosione).

— Se avvengono incidenti che non potete risolvere con i rimedi che noi vi raccomandiamo (vedere capitolo "POSSIBILI ANOMALIE"), chiamate un professionista qualificato.

— Gli apparecchi in disuso devono essere immediatamente resi inutilizzabili. Staccate e tagliate il cavo d'alimentazione rasente all'apparecchio. Chiudete l'alimentazione dell'acqua e togliete il tubo. Rendete inutilizzabile la chiusura del coperchio.

— Se c'è rischio di gelo, staccare il tubo di arrivo dell'acqua e svuotare l'acqua rimasta nel tubo di scarico posizionando quest'ultimo più in basso possibile, in una bacinella.

• RISPARMI DI ENERGIA

— Programmate il prelavaggio solo quando è assolutamente necessario: es.: per capi sportivi o da lavoro molto sporchi, ecc.

— Per biancheria poco o mediamente sporca, un programma a bassa temperatura sarà sufficiente per ottenere ottimi risultati di lavaggio.

— Per biancheria poco sporca scegliete un ciclo di lavaggio rapido.

— Dosate il prodotto di lavaggio secondo la durezza dell'acqua, il grado di sporcizia e la quantità di biancheria e rispettate i consigli riportati sulle confezioni dei prodotti detersivi.

• TUTELA DELL'AMBIENTE

I materiali utilizzati per l'imballaggio di questo apparecchio sono riciclabili. Partecipate al loro riciclaggio e contribuite in tal modo alla tutela dell'ambiente gettandoli negli appositi contenitori previsti a tal scopo.

Il vostro apparecchio contiene anche parecchi materiali riciclabili. Riporta pertanto questo logo, che sta ad indicare che, nei paesi dell'Unione Europea, gli elettrodomestici usati non vanno mischiati con altri rifiuti.

Il riciclaggio degli elettrodomestici che il vostro costruttore organizza verrà così effettuato nelle migliori condizioni, conformemente alla direttiva europea 2002/96/CE sui rifiuti di apparecchiature elettriche ed elettroniche. Rivolgetevi al vostro Comune o al vostro rivenditore per conoscere il punto di raccolta per apparecchi usati più vicino a casa vostra.

Vi ringraziamo per il vostro contributo alla tutela dell'ambiente.

• DESCRIZIONE DELL'APPARECCHIO

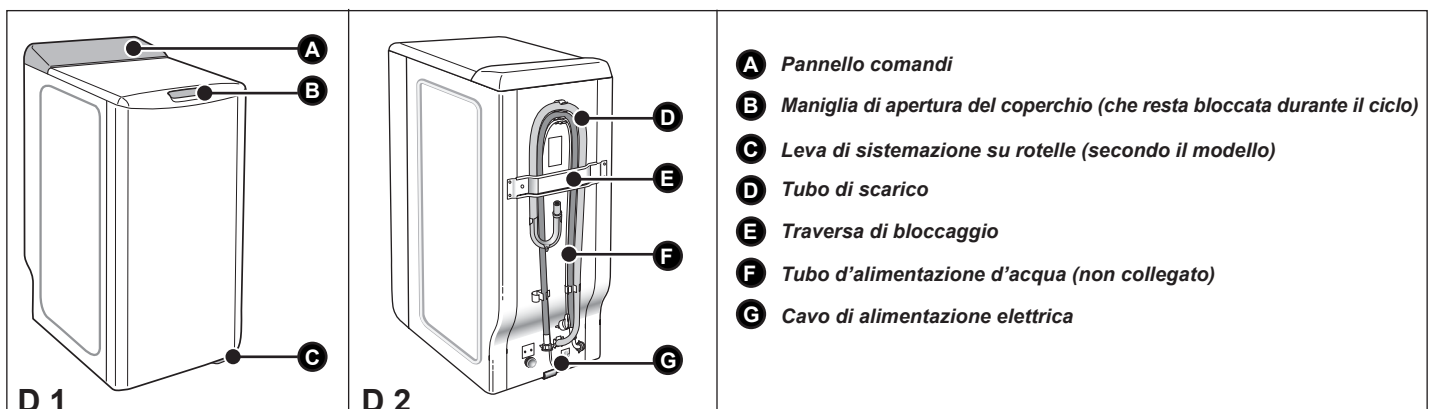

• RIMOZIONE DELLE STAFFE DALL'ELETTRODOMESTICO

⚠ Importante:

Prima dell'uso è obbligatorio eseguire le seguenti operazioni. Queste operazioni consistono nel togliere tutti i pezzi che servono a tenere immobile la vasca interna del vostro apparecchio durante il trasporto.

Queste operazioni, chiamate di "rimozione staffe", sono necessarie per il buon funzionamento del vostro apparecchio ed il rispetto delle norme in vigore in materia di sicurezza.

Se queste operazioni non venissero effettuate nella loro totalità, ciò potrebbe causare gravi danni al vostro apparecchio durante il funzionamento.

— Togliete la lavatrice dalla sua base (verificate che lo spessore **A**, che serve da sostegno del motore, non sia rimasto bloccato sotto la lavatrice) (Fig. D3)

— Togliete le 4 viti **B** con un cacciavite (Fig. 04)

— Togliete la traversa **C** svitando le due viti **D** (Fig. 05) con una chiave da 10 o da 13 (secondo il modello).

(quando si esegue questa operazione, bisogna assicurarsi che i due tiranti di plastica fissati alla traversa vengano via insieme a quest'ultima).

— Rimettete le viti **B** al loro posto iniziale.

⚡ Attenzione:

Chiudete tassativamente i due fori con i coprifori **E** previsti a tal fine (forniti nel sacchetto degli accessori) (Fig. D6)

— Togliete lo spessore d'immobilizzazione posto sul cestello-vasca (Fig. 07).

- sollevate il coperchio della macchina

- togliete lo spessore **F**

- togliete lo spessore **G**

- aprire i portelli del tamburo, bloccati in posizione bassa, premendo contemporaneamente le due antine.

⚡ Attenzione:

Togliete i collarini di supporto dei tubi **H** e chiudete tassativamente i fori con i coprifori **I** (forniti nel sacchetto degli accessori) (Fig. D8).

🔍 Consiglio:

Consigliamo di conservare con cura tutti gli elementi di bloccaggio e trasporto, poiché sarà assolutamente necessario rimontarli qualora si dovesse trasportare nuovamente la macchina.

🔍 Informazione:

Prima di uscire dalla fabbrica, il vostro apparecchio è stato minuziosamente controllato; è possibile che voi constatiatate la presenza di un po' d'acqua nella vasca o nel cassetto dei detersivi.

• SPOSTAMENTO DELLA MACCHINA

• Sistemazione su rotelle

Se la lavatrice è fornita di rotelle estraibili, è possibile spostarla facilmente. Per metterla su rotelle, fate ruotare la leva, che si trova nella parte inferiore della macchina, da destra fino all'estremità sinistra (Fig. D9).

⚠ Importante:

Quando è in funzione, la lavatrice non deve trovarsi appoggiata sulle due rotelle anteriori: non dimenticate di riportare la leva nella posizione iniziale.

• ALIMENTAZIONE ACQUA FREDDA

Collegate il tubo d'alimentazione (Fig. D10):

— da un'estremità, al raccordo posto dietro la macchina

— dall'altra estremità, ad un rubinetto munito di bocca filettata diam 20x27 (3/4 gas).

Se si utilizza un attacco autoforante, l'apertura praticata deve avere un diametro di almeno 6 cm.

Arrivo dell'acqua:

- Pressione acqua minima : 0,1 MPa o 1 bar

- Pressione acqua massima : 1 MPa o 10 bar

• Sostituzione del tubo di alimentazione dell'acqua

Al momento della sostituzione, controllare il corretto serraggio e che vi sia la guarnizione alle due estremità.

• SCARICO DELLE ACQUE USATE

Collegate il tubo di scarico, (Fig. D11):

— o, in modo provvisorio, ad un lavabo o ad una vasca

— o, in modo permanente, ad un condotto di scarico ventilato.

Se l'impianto non è fornito di sifone ventilato, controllate che il collegamento non sia stagnato. Infatti, per evitare qualsiasi ritorno di acque usate nella lavatrice, è vivamente raccomandato lasciare libero il passaggio dell'aria tra il tubo di scarico della lavatrice e il condotto di scarico.

In ogni caso, il supporto a gancio rigido dello scarico dovrà essere posto ad un'altezza compresa tra 90 e 65 cm rispetto alla base della macchina.

⚠ Importante:

Bloccate il tubo di scarico con uno spago, in modo da impedire che il supporto a gancio non si stacchi durante lo scarico dell'acqua, provocando un allagamento.

E' possibile evacuare le acque reflue sul suolo, a patto che il tubo di scarico passi per un punto ubicato ad un'altezza compresa tra 90 e 65 cm rispetto alla base della lavabiancheria (Fig. D12).

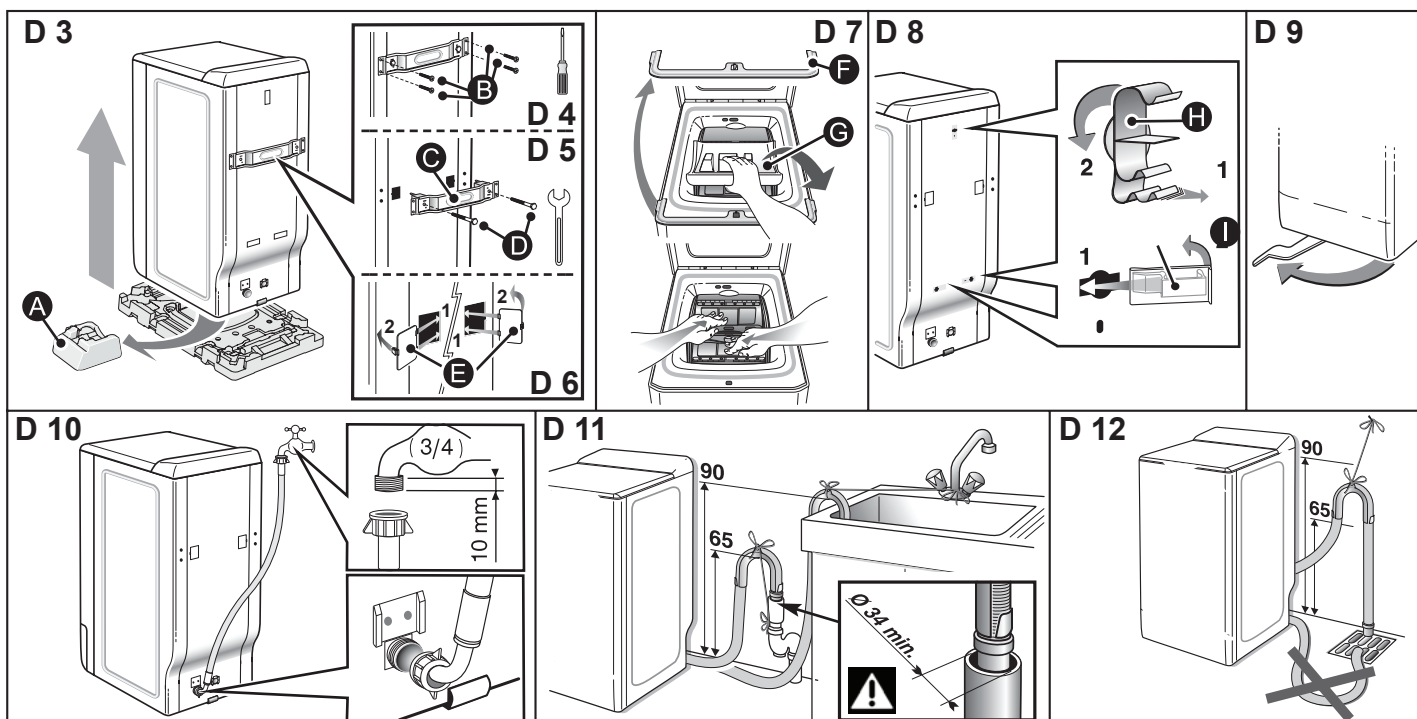

• COLLEGAMENTO ELETTRICO

Importante:
Per motivi di sicurezza, è obbligatorio attenersi alle indicazioni date qui di seguito.

— Prima di collegare l'apparecchio, accertarsi che le sue caratteristiche elettriche siano compatibili con quelle del vostro impianto (vedi le indicazioni riportate sulla targhetta delle caratteristiche, fissata sulla parte posteriore dell'apparecchio).

L'impianto elettrico deve essere conforme alle norme vigenti e alle prescrizioni delle Autorità responsabili dell'Elettricità del paese interessato, soprattutto per il collegamento alla terra e la collocazione in un bagno.

Decliniamo ogni responsabilità per eventuali incidenti derivanti da una cattiva messa a terra della macchina.

Consiglio:
Consigli per l'installazione elettrica della vostra macchina

— Non usare prolunghe, adattatori o prese multiple
— Non togliere mai la messa a terra
— Vi consigliamo di collegare la lavatrice ad una presa facilmente accessibile, ma fuori dalla portata dei bambini.

In caso di dubbi, si rivolga al Suo installatore.

Importante:
La macchina è conforme alle direttive europee 2006/95/CE (sicurezza elettrica) e 2004/108/CE (compatibilità elettromagnetica).

• INSTALLAZIONE DELL'ELETTRODOMESTICO

Importante:
Se la macchina viene posta di fianco ad un altro elettrodomestico o ad un mobile, Vi consigliamo di lasciare un po' di spazio tra i due in modo da facilitare la circolazione dell'aria.

Consiglio:
Inoltre Vi sconsigliamo vivamente:

— di installare il vostro apparecchio in un ambiente umido e mal aerato.
— di installare il vostro apparecchio in un luogo ove potrebbe essere esposto a getti d'acqua.
— di installare la macchina su pavimenti in moquette.
Qualora non fosse possibile evitarlo, prendere ogni precauzione per garantire la circolazione dell'aria alla base, in modo da assicurare una buona ventilazione delle parti interne.

• Livellamento:

Con l'aiuto di una livella, verificare che il pavimento sia orizzontale: inclinazione massima 2°, ovvero uno scarto di circa 1 cm misurato sulla larghezza e di 1,5 cm misurato sulla profondità della lavatrice.

• Piedini regolabili

Alcune macchine sono equipaggiate con due piedini regolabili collocati anteriormente che permettono di compensare le disuguaglianze del pavimento. Per regolare la posizione orizzontale e la stabilità della macchina, procedere come segue:

— mettete la macchina sulle sue rotelle (oppure fatela inclinare leggermente indietro se non è munita di rotelle)
— in funzione della configurazione del pavimento, avvitate o svitate il piedino o i piedini per regolarlo o regolarli in altezza (Fig. D13)
— rimettete la macchina sui suoi piedini e verificate la stabilità.

• SIMBOLI PER IL TRATTAMENTO DELLA BIANCHERIA

— **Lavaggio** : non superare mai le temperature indicate

— **E' possibile effettuare la clorinatura diluita a freddo:**

— **Stiratura:** delicato medio forte

— **Pulitura a secco:** essenza minerale percloroetilene qualsiasi solvente

— **Nota:** un codice a barre ne indica il divieto

• CARICAMENTO DELLA BIANCHERIA

Eseguite le operazioni nel seguente ordine:

• Apertura della macchina

— Verificate che il selettore di programma sia sulla posizione «».
— Sollevate la maniglia d'apertura. Il coperchio si apre.
— Aprite il cestello facendo pressione sul pulsante che si trova sullo sportellino anteriore.

• Introduzione della biancheria

Per ottenere ottime prestazioni di lavaggio, introdurre nel cestello la biancheria, preventivamente separata, senza stiparla troppo e distribuendola uniformemente. Mettete insieme i capi grandi e piccoli per ottenere una centrifuga ottimale per impedire sbilanciamenti del cestello.

• Chiusura del cestello

Verificate che il cestello sia ben chiuso.

Importante:
Controllate che i tre ganci e il profilo del pulsante siano ben visibili.

• CARICAMENTO DEI DETERSIVI

Importante:
(Fig. D14)
— La vaschetta "LAVAGGIO" può contenere polveri e liquidi. Non utilizzare tuttavia detersivo liquido per i programmi **CON** pre-lavaggio e/o **CON** una "partenza ritardata".
— L'ammorbidente concentrato deve essere diluito con acqua calda.
— Per un carico corretto delle vaschette dei detersivi, mettere il coperchio nella posizione di apertura massima.
— Non sorpassare il livello massimo **MAX**.

• Dosaggio del detersivo

La quantità di detersivo da utilizzare dipende dalla durezza dell'acqua, dal grado di sporco della biancheria e del carico. Riferitevi sempre alle istruzioni per il dosaggio riportate sulle confezioni dei prodotti di lavaggio.

Attenzione: generalmente, i dosaggi raccomandati dai fabbricanti si riferiscono ad un carico massimo del cestello. Adeguate in modo corretto il dosaggio al peso della biancheria introdotta nella lavatrice.

Queste raccomandazioni vi eviteranno un dosaggio eccessivo, esponibile di eventuali eccessi di schiuma. Un eccesso di schiuma rischia di ridurre le prestazioni della macchina e di aumentare la durata del lavaggio e il consumo d'acqua.

• Detersivi per lana e tessuti delicati

Per il lavaggio di questi tessuti, è raccomandato usare un detersivo appropriato (evitare di mettere quest'ultimo direttamente sul cestello perché alcuni di questi prodotti sono aggressivi per il metallo).

• Prima del primo lavaggio

Prima di effettuare il primo lavaggio, si raccomanda di fare un ciclo di lavaggio "COTONE 90° senza prelavaggio", senza biancheria e con una 1/2 dose di detersivo, ciò per eliminare gli eventuali residui di fabbricazione presenti all'interno della lavatrice.

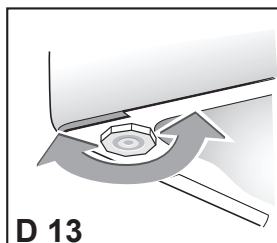

D 13

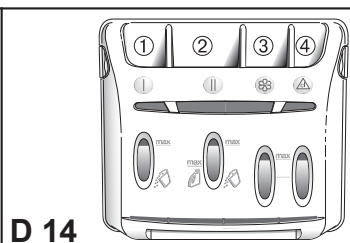

D 14

- ① | Vaschetta prelavaggio (polvere)
- ② || Vaschetta lavaggio (polvere o liquido)
- ③ Ammorbidente
- ④ Javel

: DETERSIVO IN POLVERE

: DETERSIVO LIQUIDO

• PROGRAMMAZIONE

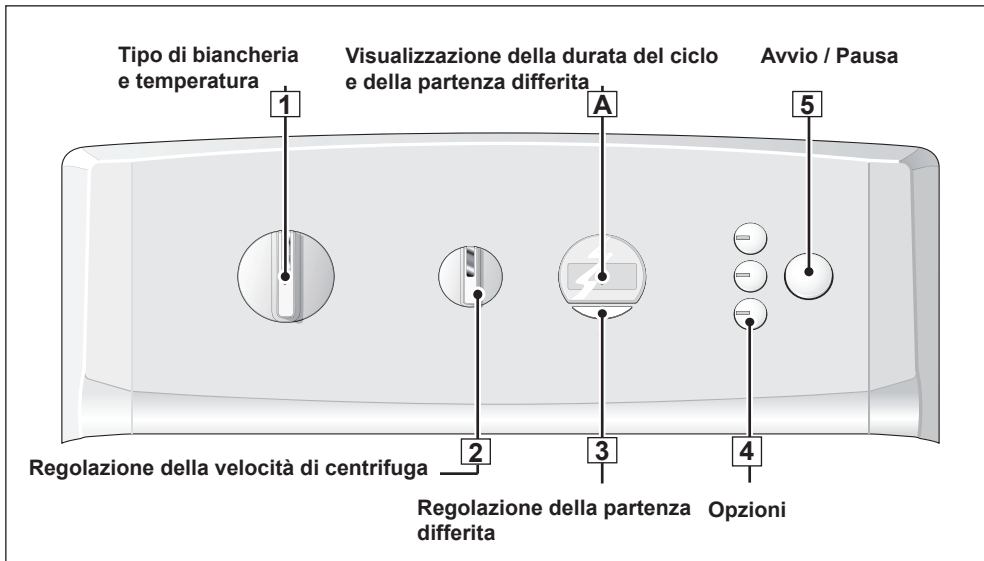

Informazione:

Tutti i tasti sono a microcorsa e non restano premuti. Il tasto «avvio/pausa» non può in nessun caso annullare un programma.



Importante:

Prima di accendere la lavatrice, ricordate che la spina sia inserita nella presa della corrente elettrica e che il rubinetto dell'acqua sia aperto. Controllate inoltre che gli sportelli del cestello e il coperchio della macchina siano ben chiusi. Nella fase «fine del ciclo», ogni azione su uno degli elementi di comando (selettori o tasti) permette di ritornare in modo «programmazione». Come misura di sicurezza, alla fine del ciclo, è consigliato staccare la spina dalla presa di corrente elettrica e chiudere il rubinetto dell'acqua.

• Programmazione di un ciclo di lavaggio:

	Display e posizione dei selettori
— Girate il selettore 1 per scegliere il programma e la temperatura di lavaggio più adatti al tipo di biancheria. Nota: Il fatto di girare il selettore su una posizione diversa da «U» mette la macchina sotto tensione.	Su A , visualizzazione della durata del programma scelto per esempio:
— Scegliete, con l'aiuto del selettore 2 : - o una velocità di centrifuga adatta al tipo della vostra biancheria La velocità della centrifuga è automaticamente limitata nei programmi «Sintetico», «Delicato/Lana» e «Lavaggio a mano». - o uno Esclusione centrifuga. Il ciclo si concluderà con una centrifuga delicata a 100 giri/min. - o un Stop con acqua. La vostra macchina si fermerà con la vasca piena di acqua prima della centrifuga finale.	selettore 2 su - posizione «800» per esempio - posizione «100» - posizione
— Scegliete o no le opzioni con l'aiuto dei tasti 4 .	spia(e) della o delle opzioni selezionata(e)
— Scegliete una partenza immediata premendo su «avvio/pausa» 5 .	conteggio del tempo che rimane prima della fine del ciclo su A (i due puntini lampeggiano per tutta la durata del ciclo)
— ... oppure si può scegliere di ritardare il ciclo, utilizzando il pulsante 3 . È possibile selezionare il tempo che deve trascorrere prima che il ciclo ricominci.	

• Introduzione o rimozione dei capi di biancheria durante il ciclo (impossibile in fase di centrifuga):

— Premete il tasto «avvio/pausa» 5 per interrompere il ciclo. — Inserite o togliete uno o più capi di biancheria*. (* Le temps de déverrouillage du couvercle est dépendant de la température intérieure de la machine et peut prendre, pour des raisons de sécurité, plusieurs minutes dans le cas d'une interruption d'un lavage supérieur à 40°C.	conteggio del tempo interrotto A (il tempo visualizzato lampeggia)
— Premete il tasto «avvio/pausa» 5 per riavviare il ciclo. Nota: Se avete scelto una partenza differita, potete accedere istantaneamente al cestello in qualsiasi momento durante la fase precedente l'avvio del ciclo di lavaggio senza interrompere e riavviare il ciclo.	ripresa del conteggio A (lampeggiano soltanto i due puntini)

• Annullamento durante la programmazione, il lavaggio o una pausa:

Mettete il selettore 1 sulla posizione «U». Questa operazione è possibile in qualsiasi momento durante il ciclo, la programmazione o una pausa. Nota: - In tutti i casi, un annullamento vi obbliga, poi, a riprogrammare tutto dall'inizio. - Se avete annullato durante il lavaggio, pensate a scaricare l'acqua se necessario.	Selettore 1 su «U» tutte le spie e il display spente
---	--

• Fine del ciclo:

Nota: Dopo la centrifuga, alcuni modelli posizionano automaticamente il loro cestello con l'apertura in alto per facilitare l'accesso alla biancheria. Questa operazione dura al massimo 3 minuti. — Poi, il display A indica "- 0 -", ciò indica la fine del ciclo. Mettete il selettore 1 sulla posizione «U». Potete quindi aprire il coperchio e togliere la vostra biancheria.	
---	--

• **Mantenimento delle prestazioni della lavatrice (Manutenzione del filtro della pompa):**

Dovete pulire regolarmente il filtro della pompa d'evacuazione (consultare le modalità di procedimento nel capitolo "PULIZIA DEL FILTRO DELLA POMPA").

Importante:

Se non pulite regolarmente il filtro della pompa le prestazioni della vostra macchina rischiano di essere compromesse.











Per avere maggiori precisazioni sulle diverse funzioni, fate riferimento ai capitoli «DETTAGLI DEI PROGRAMMI» e «DETTAGLI DELLE OPZIONI».

Informazione:

Dopo un'interruzione di corrente, al momento della rimessa sotto tensione il ciclo di lavaggio riprenderà sistematicamente nel punto in cui è stato interrotto.

• **ESEMPI DI PROGRAMMI**

Per impostare il programma più adeguato al tipo di biancheria, attenersi alle indicazioni riportate sulle etichette presenti sulla maggior parte dei capi tessili.

Tabella dei programmi							«100»	
Tipo di tessuto		Temperatura (°C)	Carico max di biancheria asciutta (kg)	Riduzione del tempo	Surfliss	Extra risciacquo	Esclusione centrifuga	Stop con acqua
	COTONE	* - 90	5.0	•	•	•	•	•
	SINTETICI	* - 60	2.5	•	•	•	•	•
	PRELAVAGGIO	40	5.0	•	•	•	•	•
	DELICATI / LANA	* - 30	1.5			•	•	•
Programmi speciali								
	OptiA 45 min	40	3.0			•	•	•
	Flash 30 min	40	2.5				•	•
	HAND WASH	*	1.0			•	•	•
Programmi complementari								
	RINSING	-	-				•	•
	SPINNING	-	-				•	

• : Queste funzioni possono essere utilizzate singolarmente o combinate tra loro. **Non possono essere impostate combinazioni illogiche.**

• **PROGRAMMI PER I TEST DA EFFETTUARSI SECONDO IL REGOLAMENTO DELEGATO (UE) N. 1061/2010**

- Programma cotone standard a 60° C : Cotone - 60°C - senza opzioni - centrifuga massima

- Programma cotone standard a 40° C : Cotone - 40°C - senza opzioni - centrifuga massima

• **DETTAGLI DEI PROGRAMMI**

I principali programmi proposti da questa lavatrice sono i seguenti:

• **COTONE**

If your washing comprises hard-wearing white or coloured COTTONS.

Importante:

Con i capi colorati, non deve mai essere superata la temperatura 60°C.

Nota: Nei primi minuti del programma, la lavatrice calcola automaticamente il carico di biancheria introdotta e adegua di conseguenza il consumo d'acqua e la durata del programma per garantire un lavaggio perfetto.

• **SINTETICI**

Per un carico formato da COLORI DELICATI, SINTETICI RESISTENTI o FIBRE MISTE.

• **PRELAVAGGIO**

Specificamente studiato per la biancheria molto sporca (fango, sangue...). Il ciclo di riscaldamento a 40°C è preceduto da una prima agitazione a freddo.

Questa agitazione a freddo permette di rimuovere le particelle di sporco sui capi prima del riscaldamento.

Importante:

Occorre introdurre il detersivo nella vaschetta " | " del cassetto detersivo.

• **DELICATI / LANA**

Per un carico formato da TENDAGGI, TESSUTI DELICATI, BIANCHERIA DELICATA e LANA «LAVABILE IN LAVATRICE».

Nota: Programma con azione meccanica molto ridotta e senza centrifuga intermedia durante i risciacqui.

• **OptiA 45 min**

Questo programma a 40°C permette di lavare in 45 minuti "cronometrati", un carico abituale di cotone e di biancheria mista di 3 kg, garantendo un risultato di lavaggio perfetto ed un risparmio massimo d'energia.

• **Flash 30 min**

Questo programma permette il lavaggio rapido di un carico di biancheria poco sporca di 2,5 kg formato da COTONE, BIANCO, COLORATI o SINTETICI RESISTENTI.

Il tempo massimo è di 30 minuti.

Con questo programma, la temperatura di lavaggio è automaticamente impostata a 40°C.

Importante:

Per questo programma, occorrerà ridurre della metà le dosi di detersivo.

• **LAVAGGIO A MANO**

Per un carico formato da SETA o da TESSUTI MOLTO DELICATI.

Nota: Programma con azione meccanica molto ridotta e senza centrifuga intermedia durante i risciacqui.

Il ciclo termina con una centrifuga molto delicata e progressiva, limitata a 600 giri/min.

• **Risciacquo**

Risciacquo separato seguito, a scelta :

— da una centrifuga con scarico acqua

— solo da uno scarico (opzione «Esclusione centrifuga»)

— da un arresto con acqua in vasca (opzione «Stop con acqua»).

• DETTAGLI DEI PROGRAMMI

• Centrifuga

Per una centrifuga separata con scarico.

Importante:

Nel caso di un «solo risciacquo» seguito da una centrifuga o da «solo centrifuga», impostate una velocità di centrifuga adeguata al tipo di biancheria introdotta nella macchina.

• DETTAGLI DELLE OPZIONI

• Surfliiss

Con questa opzione la biancheria viene trattata in modo più delicato ma il risultato di lavaggio è comunque eccellente. Per ridurre la formazione di pieghe nella biancheria viene ridotta la velocità di centrifuga.

• Extra risciacquo



«Speciale pelli sensibili ed allergiche»: aggiunge un risciacquo supplementare nel ciclo di lavaggio.

• Esclusione centrifuga (spin speed «100»)

Scegliete questa opzione se si vuole semplicemente sgocciolare la biancheria. Il ciclo si concluderà con una centrifuga delicata a 100 giri/min.

• Stop con acqua

Questa funzione permette di togliere della biancheria dalla vostra macchina prima della fase di centrifuga o di differire questa fase di centrifuga, ciò consente alla vostra biancheria di restare nell'acqua per evitare sguaciture.

Nota: Quando la macchina è ferma con la vasca piena d'acqua, il display   indica alternativamente:

Poi:

— se desiderate effettuare uno scarico con centrifuga, scegliete, con l'aiuto del selettore , una velocità di centrifuga adatta al tipo di biancheria.

Il programma si concluderà automaticamente.

— se volete effettuare soltanto uno scarico, scegliere con la manopola di selezione la funzione , «sgocciolamento» (posizione «100»).

• Riduzione del tempo



Consente una riduzione del tempo di ciclo secondo i 2 livelli a cui si può accedere premendo il tasto più volte.

Il Livello 1, riduce il tempo medio del 20%.



Il Livello 2 riduce il tempo medio del 40% per un bucato che sia solo leggermente sporco.

• Partenza differita

Potete ritardare la partenza del vostro programma da 1 a 19 ore per beneficiare della tariffa ore di poco traffico o per ottenere una fine del ciclo all'ora desiderata.

Premendo più volte il tasto , scegliete il tempo di attesa prima della partenza del ciclo (la regolazione si effettua di ora in ora) e premete «avvio/pausa»  .

Nota:

- Se, dopo aver selezionato questa opzione, avete omesso di premere il tasto «avvio/pausa»  , si terrà però conto della selezione, nel giro di alcuni secondi.



- Il tempo rimanente prima della partenza del ciclo è calcolato di ora in ora, tra le ore 19 e l'1.





- Alla fine del periodo di attesa, il programma si avvia e il display indica il tempo del ciclo scelto.

• MODIFICA DI UN PROGRAMMA DI LAVAGGIO

• Durante la programmazione:



Prima di premere il tasto «avvio/pausa»  , è possibile effettuare qualsiasi tipo di modifica.

• Dopo la partenza del ciclo:

Potete modificare il tipo di tessuto (per esempio passare da «COTONE» a «SINTETICI», ecc...). In questo caso, verificate che le opzioni precedentemente selezionate lo siano sempre. La vostra nuova scelta deve essere convalidata premendo il tasto «avvio/pausa»  .

La macchina può allora eventualmente scaricare una parte della sua acqua.

• Durante tutto il ciclo:

A seconda del vostro modello, sono possibili le seguenti modifiche senza premere il tasto «avvio/pausa»  .

— Per uno stesso tipo di tessuto, potete modificare la temperatura.

Nota: Se la temperatura raggiunta dal ciclo di lavaggio è più elevata della vostra nuova scelta, il riscaldamento dell'acqua viene immediatamente bloccato ed il ciclo continua.

— Potete modificare le velocità di centrifuga durante tutto il ciclo.

— Potete selezionare uno «esclusione centrifuga» (100) ed un «stop con acqua» per tutta la durata del lavaggio.

— Potete attivare l'opzione «extra risciacquo» fino all'inizio del risciacquo.

— Potete disattivare tutte le opzioni durante tutta la durata del ciclo nella misura in cui la loro azione non sia già terminata.



• Durante la partenza differita:

Si tiene conto di tutte le modifiche di programma durante il periodo di attesa di una partenza differita.



— Potete modificare la durata della «partenza differita» durante tutto il periodo di attesa che precede la partenza effettiva del ciclo.

Nota:

- Durante questo periodo, la scelta di un nuovo tempo annulla la selezione precedente. Si terrà conto della nuova durata scelta a partire dall'ultima selezione.

- Se durante questo periodo volete annullare totalmente la «partenza differita», con il tasto , scegliete «19h». Premete di nuovo questo tasto e premete brevemente il tasto «avvio/pausa»  .



Il ciclo si riavvierà immediatamente.

- Se volete ridurre la durata della «partenza differita», procedete allo stesso modo ma senza premere il tasto «avvio/pausa»  .

Adesso la lavatrice è pronta per una nuova regolazione.

— Potete attivare o modificare le opzioni «extra risciacquo» e «surfliiss» durante tutto il periodo di attesa di una «partenza differita».

• Al termine del ciclo:

Quando il display  indica «- 0 -», potete programmare un nuovo ciclo senza dover riportare il selettore  sulla posizione «0».

E' sufficiente per questo girare uno dei selettori o premere uno dei tasti.

Sul display appare il tempo del programma precedentemente scelto.

La macchina è allora pronta per una nuova programmazione.



• SICUREZZA AUTOMATICI

• Sicurezza apertura coperchio:

Non appena il ciclo di lavaggio è avviato, il coperchio della lavatrice si blocca.

Non appena il ciclo di lavaggio è terminato o allorché la lavatrice venga fermata con la vasca piena d'acqua, il coperchio si sblocca.

Se avete programmato un «Avvio differito», il coperchio non è bloccato per tutto il periodo di attesa che precede l'avvio del ciclo.

Se volete aprire il coperchio durante il ciclo, premete brevemente il tasto «avvio/pausa»   e aspettate 1 o 2 minuti in modo che il dispositivo di sicurezza del coperchio si sblocchi.

Importante:

La durata varia in funzione del momento in cui si desidera aprire il coperchio durante il ciclo; a volte occorre aggiungere un periodo di raffreddamento.

Infatti, durante il ciclo la sicurezza del coperchio si sblocca solo quando la temperatura interna della macchina non supera un certo valore, ciò per eliminare ogni pericolo di ustioni.

• Sicurezza acqua:

Durante il funzionamento della lavatrice, il controllo continuo assicura il non superamento del livello dell'acqua.

• Sicurezza di centrifuga:

La vostra lavabiancheria è dotata d'un sistema di sicurezza che può limitare la centrifuga quando viene rilevata una distribuzione del carico non uniforme.

In questo caso il vostro bucato potrà essere poco centrifugato. Allora distribuite uniformemente gli indumenti nel cestello e programmate una nuova centrifuga.

• Sicurezza antischiuma:

La lavatrice individua gli eccessi di schiuma durante la centrifuga.

In questo caso, la centrifuga si ferma e la macchina effettua uno scarico dell'acqua.

Quindi si riavvia il ciclo che adegua le fasi di centrifuga e aggiunge se occorre un risciacquo supplementare.

• PULIZIA DEL FILTRO DELLA POMPA

Questo filtro recupera i piccoli oggetti che avete potuto lasciare inavvertitamente negli indumenti ed evita che essi disturbino il funzionamento della pompa.

Per pulirlo procedete nel modo seguente:

- aprite i portelli del cestello. In fondo a quest'ultimo vedete apparire un elemento di plastica **A** (Fig. D15)
- sbloccate questo elemento (Fig. D16).

A tal fine:

- aprite i portelli del cestello. In fondo a quest'ultimo vedete apparire un elemento di plastica **A**
- premendo sempre con l'asta, spingete il pezzo **A** verso destra fino a rimuoverlo dal suo alloggiamento
- rimuovete il pezzo **A**
- girate leggermente il cestello, con i portelli aperti, verso la parte anteriore della macchina (Fig. D17)

Attraverso le aperture lasciate libere dalla rimozione del pezzo **A**, accesso al filtro della pompa **B**.

- rimuovetelo dal suo alloggiamento (Fig. D17)
- rimuovete i vari oggetti rimasti all'interno
- sciacquarlo sotto il rubinetto (Fig. D18)
- rimettetelo al suo posto spingendolo bene in fondo al suo alloggiamento dopo averlo pulito, se necessario
- riposizionate con cura il pezzo **A** nelle apposite aperture poste in fondo al cestello, quindi spingetelo verso sinistra fino ad udire lo scatto di avvenuto bloccaggio (Fig. D19).

• PULIZIA DELL'APPARECCHIO

⚠ Important:
Per la pulizia della carrozzeria, del pannello dei comandi, e, in via più generale, di tutte le parti in plastica, utilizzate una spugna o un panno inumidito solo con acqua e sapone liquido.

In qualsiasi caso evitare:

- le polveri abrasive
- le spugne metalliche o di plastica
- i prodotti a base d'alcool (alcool, diluenti, ecc...)

• MANUTENZIONE DELLE PARTI INTERNE

Per garantire una migliore igiene, vi raccomandiamo di:

- lasciare il coperchio aperto per un po' di tempo dopo il lavaggio
- pulire, circa una volta al mese, le parti d'accesso alla vasca in plastica e in gomma, con un prodotto leggermente a base di cloro. Per eliminare tutti i residui di questo prodotto, effettuare un risciacquo.
- fare un ciclo di lavaggio a 90° almeno una volta al mese.

• PULIZIA DELLA VASCHETTA DEI DETERSIVI

Pulite regolarmente la vaschetta dei detersivi:

- premendo simultaneamente sulle parti concave **C** ai lati della vaschetta, questa si estrae dal suo vano (Fig. 20).
- togliete il sifone **D** collocato dietro la vaschetta **E** e separate quest'ultima dal suo frontale decorativo **F** (Fig. 21)
- sciacquate tutto sotto il rubinetto (facendo bene attenzione di togliere l'acqua eccedente che potrebbe trovarsi all'interno della vaschetta)
- rimontate tutti gli elementi della vaschetta facendo attenzione che la parte vaschetta propriamente detta sia ben fissata alla parte del frontale, poi riposizionate l'insieme al suo posto sotto il coperchio della macchina.

• CONTROLLI PERIODICI

Per evitare la fuoriuscita dell'acqua, si consiglia di controllare sovente le condizioni dei tubi di arrivo dell'acqua e di scarico. Se constatate la minima fessura, non esitate a sostituirli con tubi identici disponibili presso il produttore o il suo Servizio Post Vendita. Per sostituire il tubo dell'arrivo dell'acqua, riportarsi al capitolo «ALIMENTAZIONE CON ACQUA FREDDA».

• SOSTITUZIONE DEL CORDONE DI ALIMENTAZIONE ELLETRICA

⚡ Attenzione:
Per la vostra sicurezza, la sostituzione del cordone elettrico o, secondo il vostro modello, del gruppo quadro elettrico e del suo cordone associato, deve tassativamente essere effettuata dal servizio assistenza clienti del fabbricante o da un professionista qualificato.

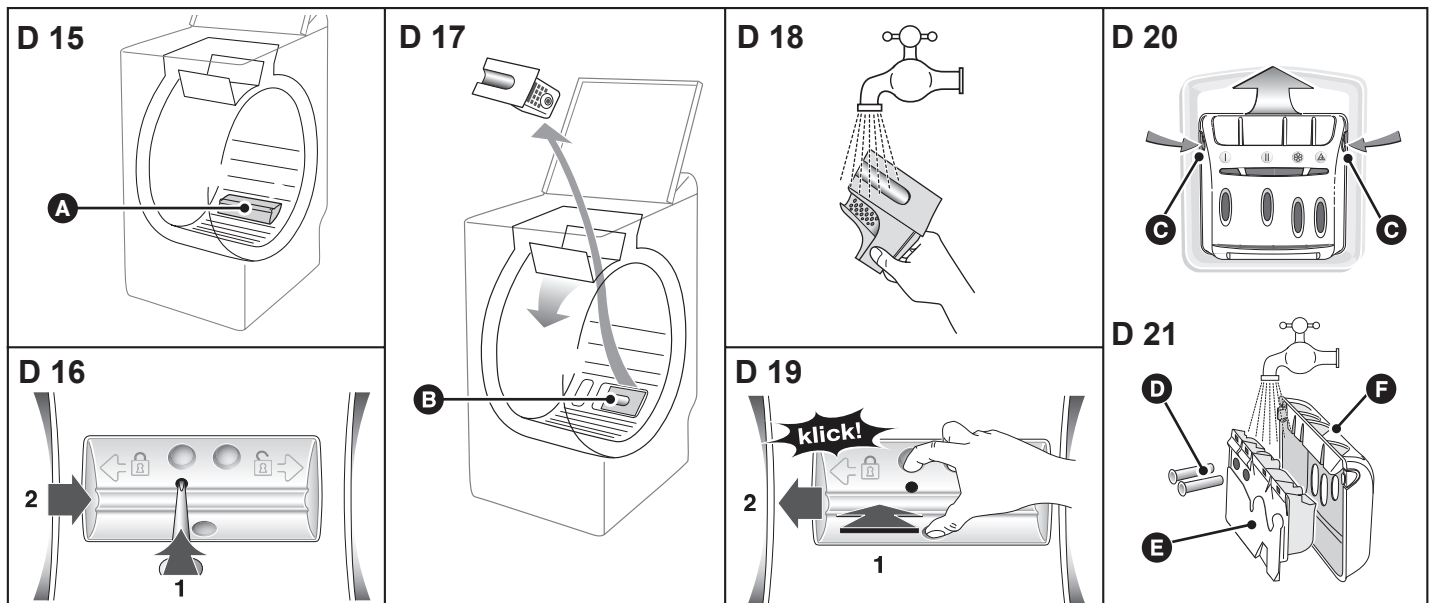

• INCIDENTI CHE POSSONO ACCADERE

• Il ciclo non si avvia

- Il tasto «avvio/pausa» **|▷|5** non è stato premuto
- L'apparecchio non è più alimentato da elettricità:
 - verificate se la presa di corrente è correttamente inserita.
 - verificate l'interruttore automatico, e i fusibili.
- Il rubinetto di alimentazione dell'acqua è chiuso.
- Il coperchio dell'apparecchio è chiuso male.

• Una pozzanghera d'acqua si forma attorno alla macchina

Attenzione:

Togliete innanzitutto la presa di corrente o tagliate il fusibile corrispondente e chiudere il rubinetto di alimentazione dell'acqua. Durante il funzionamento dell'apparecchio, il controllo costante del livello dell'acqua impedisce che l'acqua fuoriesca. Se, malgrado ciò, dell'acqua esce dalla macchina, può darsi che :

- l'estremità dello scarico sia mal posizionato nel condotto di scarico.
- i collegamenti del tubo d'alimentazione dell'acqua sulla macchina e sul rubinetto non siano a tenuta stagna :
 - verificate la presenza delle guarnizioni e del serraggio dei raccordi.

• Forti vibrazioni durante la centrifuga

- L'operazione di disimballo non è stata eseguita in modo corretto:
 - verificate se tutti i tasselli serviti per il trasporto sono stati ben tolti (vedere capitolo "RIMOZIONE DELLE STAFFE DALL' ELETTRODOMESTICO")
- Il pavimento non è orizzontale.
- L'apparecchio poggia sulle due rotelle „anteriori” (secondo il modello)
 - poggiare di nuovo l'apparecchio sui piedini spostando a destra la leva di comando delle rotelle.

• La biancheria non è stata centrifugata

Avete selezionato un programma senza centrifuga, per es.: «Esclusione Centrifuga».

- La sicurezza della centrifuga ha rivelato una cattiva ripartizione di biancheria nel cestello :
 - sistemate la biancheria stipata e programmate una nuova centrifuga.

• La macchina non scarica

- Avete programmato un «Stop con acqua in vasca»
- Il filtro della pompa d'evacuazione è ostruito :
 - pulite questi ultimi (vedere modo di procedere nel capitolo «PULIZIA DEL FILTRO DELLA POMPA» for the relevant procedure)
- Il tubo di scarico è piegato o schiacciato.

• Il coperchio non si apre

- Il programma non è ancora terminato.
- Il coperchio resta bloccato durante tutta la durata del programma.

• Le portelle del cestello si aprono troppo lentamente (per le macchine equipaggiate di porte ad apertura controllata)

- La lavatrice non è stata utilizzata da molto tempo.
- La macchina è installata in un locale troppo freddo.
- Le cerniere sono bloccate da residui di detersivo (polvere).
 - in ogni caso, l'anomalia si risolve dopo la prima apertura.

Importante:

In generale, e qualunque sia il tipo di anomalia, conviene sempre spegnere la macchina, scollegare il cavo dell'alimentazione elettrica e chiudere il rubinetto di alimentazione dell'acqua.

• Osservazione sul funzionamento. Non si tratta di un'anomalia:

• La durata del programma è abbreviata o allungata durante il programma

Non si tratta di un'anomalia. La durata visualizzata all'inizio del programma è aggiornata a seconda del carico inserito (pesatura automatica). Ciò garantisce un lavaggio perfetto ed un consumo d'acqua e di energia adatto al carico. **E' normale.** Il sistema di sicurezza della centrifuga e antischiuma può allungare la durata inizialmente scelta del programma.

• MESSAGGI FORNITI DAL DISPLAY

• Incidenti segnalati che potete riparare voi stessi

In questo capitolo, vi spieghiamo come risolvere personalmente e molto facilmente questi incidenti.

Il vostro apparecchio rileva da sé alcuni incidenti di funzionamento e ve lo segnala per mezzo di un particolare lampeggiamento delle spie di opzione.

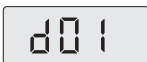
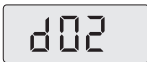
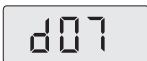
Messaggi	Possibili cause / Rimedi
	Rubinetto d'immissione d'acqua chiuso. Verificate l'apertura del rubinetto d'immissione d'acqua, dopodiché premete nuovamente il tasto «avvio/pausa» ▷ 5 per riavviare il ciclo. Questo incidente può anche essere provocato da un errato raccordo del tubo di scarico (consultare il capitolo "SCARICO DELLE ACQUE USATE").
	Il filtro della pompa è otturato. Pulite il filtro della pompa (consultare le modalità di procedimento nel capitolo "PULIZIA DEL FILTRO DELLA POMPA"), poi premete di nuovo il tasto «avvio/pausa» ▷ 5 per riavviare il ciclo. Verificate anche il posizionamento del tubo di scarico nel condotto d'evacuazione: forse il raccordo non è ermetico (consultare il capitolo "SCARICO DELLE ACQUE USATE").
	Coperchio chiuso male. Verificate la chiusura del coperchio dopodiché premete nuovamente il tasto «avvio/pausa» ▷ 5 per riavviare il ciclo. Difetto di rotazione del cestello. Dopo aver spento la lavatrice, verificate che un lembo del vostro bucato o un oggetto non sia passato fra la vasca e il cestello, bloccando quest'ultimo (per accedere al fondo della vasca, vedere capitolo "PULIZIA DEL FILTRO DELLA POMPA").

Nota:

Se constatate un'anomalia di funzionamento che non appare tra quelle indicate in precedenza, prima di chiamare un tecnico vi consigliamo di procedere come segue :

- mettete il selettore dei programmi sulla posizione «**U**» e sconnettete la presa di corrente per almeno 10 secondi
- ricollegate la presa e rilanciate un ciclo di lavaggio.

Se il difetto persiste, chiamate il vostro riparatore.

Importante:

Non rilanciate cicli di lavaggio, quando il cestello resta bloccato oppure se constatate la presenza di acqua attorno alla vostra macchina o ancora se constatate un odore di bruciato.

• SERVIZIO POST VENDITA:

Quando si contatta il Centro di assistenza tecnica autorizzato, specificare sempre la referenza completa dell'apparecchio (modello, tipo, numero di serie). Questi dati sono riportati sulla targa di identificazione dell'apparecchio.

• СОДЕРЖАНИЕ

	Страница	Страница	
Демонтаж транспортных зажимов.....	60	Безопасность для детей	62
Перемещение прибора.....	60	Подробное описание программ и функций	63
Подача холодной воды.....	60	Изменение программы стирки	64
Слив сточных вод.....	60	Автоматическая защита.....	64
Электропитание.....	60	Уход за прибором.....	65
Установка прибора.....	61	Очистка фильтра насоса.....	65
Загрузка белья.....	61	Возможные неисправности.....	66
Загрузка моющих средств.....	61	Сообщения индикатора.....	66
Программирование	61		

• ПРАВИЛА ТЕХНИКИ БЕЗОПАСНОСТИ

⚠ Важно!
Эта стиральная машина, предназначенная исключительно для домашнего использования, служит для стирки, полоскания и отжима белья, которое можно стирать в стиральной машине. Обязательно соблюдайте следующие указания. Мы снимаем с себя всю ответственность и не предоставляем никакой гарантии в случае материального ущерба или телесных повреждений вследствие несоблюдения этих рекомендаций.

— Прибор не предназначен для использования людьми (в том числе детьми) с ограниченными физическими, сенсорными и умственными возможностями или людьми, не обладающими соответствующим опытом или знаниями, исключение составляют случаи, когда лица, отвечающие за их безопасность, обеспечивают надзор или предварительно обучили пользоваться прибором.

— Во избежание повреждения Вашего белья или Вашей стиральной машины необходимо соблюдать инструкции руководства по эксплуатации машины. Используйте только моющие средства, утвержденные для применения в стиральных машинах для домашнего пользования.

— Если перед стиркой Вы обрабатываете Ваше белье пятновыводителями, растворяющими или какими-либо другими горючими или взрывоопасными продуктами, не кладите белье сразу в машину.

Кроме того, настоятельно рекомендуется не использовать растворители или средства в аэрозольных баллонах рядом с Вашей стиральной машиной, а также рядом с другими электробытовыми приборами в плохо проветриваемом помещении (опасность пожара и взрыва)

— В случае возникновения неисправностей, которые Вам не удается устранить самостоятельно с помощью рекомендуемых нами способов устранения (см. раздел «ВОЗМОЖНЫЕ НЕИСПРАВНОСТИ»), обратитесь к квалифицированному мастеру по ремонту.

— При необходимости открыть машину в процессе работы (например, чтобы добавить или вынуть белье) будьте осторожны, во время некоторых циклов программы (в основном это касается стирки) температура внутри машины может быть очень высокой (существует риск серьезных ожогов).

— При вводе в эксплуатацию стиральной машины необходимо подключить ее к водопроводной сети с помощью нового шланга, не используйте бывший в употреблении шланг.

— Не разрешайте детям играть с машиной и удалите от нее домашних животных.

— Вышедшие из строя машины должны быть немедленно приведены в нерабочее состояние.

Отключите и отрежьте шнур электропитания у самой машины.

Закройте кран подачи воды и снимите шланг. Сломайте замок дверцы — В случае риска замерзания отсоедините шланг подачи воды и вылейте воду, которая могла остаться в шланге, опустив его в таз как можно ниже.

• ЭКОНОМИЯ ЭНЕРГИИ

— Программируйте предварительную промывку только в случае абсолютной необходимости: например, для стирки очень грязной спортивной или рабочей одежды и т.п.

— Для стирки белья средней и низкой загрязненности Вы получите отличные результаты, используя программы с низкой температурой.

— Для не сильно загрязненного белья следует выбирать короткий цикл стирки.

— Дозируйте моющие средства в зависимости от жесткости воды, степени загрязнения и количества белья и соблюдайте рекомендации, указанные на пакетах с этими средствами.

• ЗАЩИТА ОКРУЖАЮЩЕЙ СРЕДЫ

Упаковочные материалы данного устройства пригодны для повторного использования. Обеспечивая их повторное использование, Вы тем самым способствуете защите окружающей среды, для этого необходимо выбрасывать упаковочные материалы в специально предназначенные для этого контейнеры.



Материалы, из которых изготовлено Ваше устройство, также пригодны для повторного использования. Данный символ на устройстве обозначает, что ликвидация данного устройства должна производиться отдельно от прочих отходов.

Переработка устройства будет произведена в условиях, соответствующих европейскому стандарту 2002/96/CE по утилизации электроприборов и электронной продукции. Необходимо узнать в мэрии или у поставщика продукции адрес ближайшего к Вашему дому пункта сбора использованных приборов.

Благодарим Вас за содействие в защите окружающей среды.

• ОПИСАНИЕ ПРИБОРА

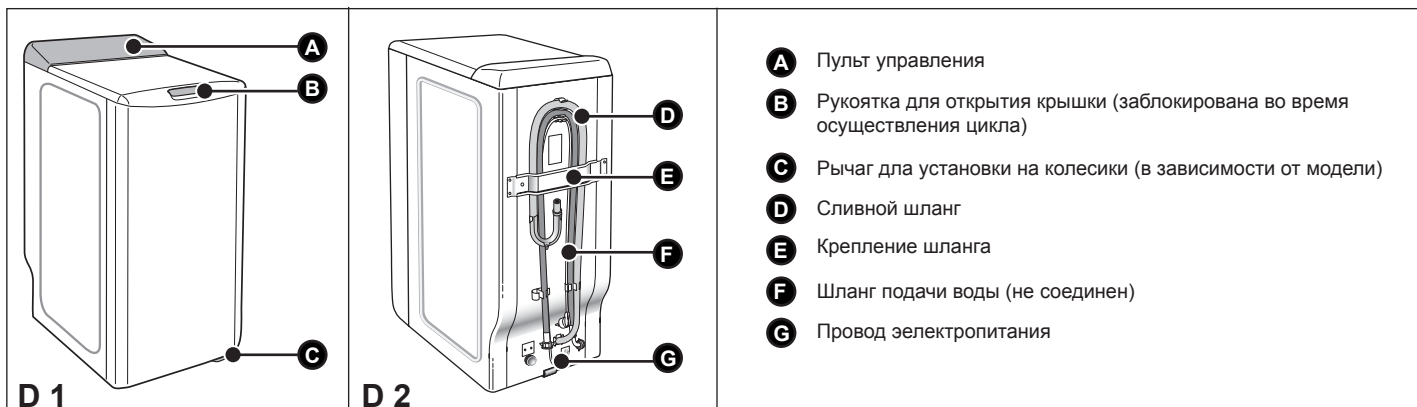

• ДЕМОНТАЖ ТРАНСПОРТНЫХ ЗАЖИМОВ

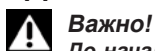

Важно!

До начала использования обязательно следует выполнить действия, описанные ниже.

Данные действия состоят в снятии всех деталей, которые блокируют бак вашей стиральной машины во время транспортировки.

Данные действия по снятию транспортных фиксирующих деталей необходимы для нормальной работы вашей стиральной машины и соблюдения действующих норм техники безопасности.

Если указанные действия не будут выполнены в полном объеме, это может привести к серьезным поломкам устройства во время эксплуатации.

– Снимите стиральную машину с ее основания (убедитесь, что клин **A**, блокирующий двигатель, не остался зажатым под машиной) (Рисунок D3)

– При помощи отвертки отверните 4 винта **B** (Рисунок D4)

– Снимите поперечину (Рисунок D5) при помощи гаечного ключа на 10 или 13 мм (в зависимости от модели)

(убедитесь, что две пластиковые распорки, закрепленные на поперечине, были также сняты вместе с поперечиной).

– Установите винты **B** на их первоначальное место.

Внимание!

Обязательно закройте два отверстия заглушками **E**, специально предусмотренными для этого (находятся в пакете с принадлежностями) (Рисунок D6).

– Снимите клин, блокирующий бак и барабан машины (Рисунок D7).

Для этого:

- поднимите крышку машины;

- вытащите клин **F**;

- вытащите клин **G**;

- одновременно нажав на обе створки освободите дверцы барабана, зафиксированные в нижнем положении.

Внимание!

Снимите хомуты опоры трубок **H** и обязательно закройте отверстия при помощи заглушек **I** (находятся в пакете с принадлежностями) (Рисунок D8).

Совет:

Мы рекомендуем вам сохранить все транспортные блокирующие детали, так как они обязательно потребуются вам при дальнейшей транспортировке вашей стиральной машины.

Информация:

Перед выпуском с завода-изготовителя ваша стиральная машина была тщательно проверена; поэтому, вы, возможно, замените наличие небольшого количества воды в барабане или в отделении моющих средств.

• ПЕРЕМЕЩЕНИЕ ПРИБОРА

• Установка колесиков:

Если ваша стиральная машина оборудована съемными колесиками, вы легко сможете перемещать ее.

Для установки на колесики, поверните рычаг, расположенный в основании устройства, из правого положения в крайнее левое (Рисунок D9).

Важно!

При эксплуатации стиральная машина не должна опираться на передние колесики: не забудьте установить рычаг в первоначальное положение.

• ПОДАЧА ХОЛОДНОЙ ВОДЫ

Подключите трубопровод подачи воды (Рисунок D10):

— одна сторона подключается к штуцеру, расположенном

— вторая сторона подключается к крану, имеющему резьбу $\varnothing 20 \times 27$ (3/4 НТР).

Если вы используете кран с автоматическим открытием, диаметр отверстия открытия должен быть не менее 6 мм.

- Минимальное давление воды: 0,1 МПа или 1 бар

- Максимальное давление воды: 1 МПа или 10 бар

• Замена трубопровода подачи воды

При замене трубопровода обратите внимание на хорошую затяжку и наличие прокладок на обоих концах трубопровода.

• СЛИВ СТОЧНЫХ ВОД

Подключите трубопровод опорожнения, после установки его в загнутый фиксатор, прилагаемый к стиральной машине (Рисунок D11):

- либо по временной схеме, раковину, либо в ванну,

- либо на постоянной основе в канализационный сифон с вентиляцией.

Если ваша система не имеет внутреннего сифона, убедитесь, что данное подключение не герметично. Для того, чтобы избежать обратного нагнетания отработанной воды в стиральную машину, настоятельно рекомендуется обеспечить свободное прохождение воздуха между трубой слива машины и канализационной системой.

В любом случае, изгиб опорожнения должен размещаться на высоте в пределах от 90 см до 65 см по отношению с основанием стиральной машины.

Важно!

Не забудьте закрепить изогнутый конец трубы опорожнения для того чтобы он не упал во время слива воды и не залил пол.

Имеется возможность слива отработанной воды на уровне поверхности пола при условии, что трубопровод слива проходит через точку, расположенную на высоте от 90 до 65 см по отношению к основанию машины (Рисунок D12).

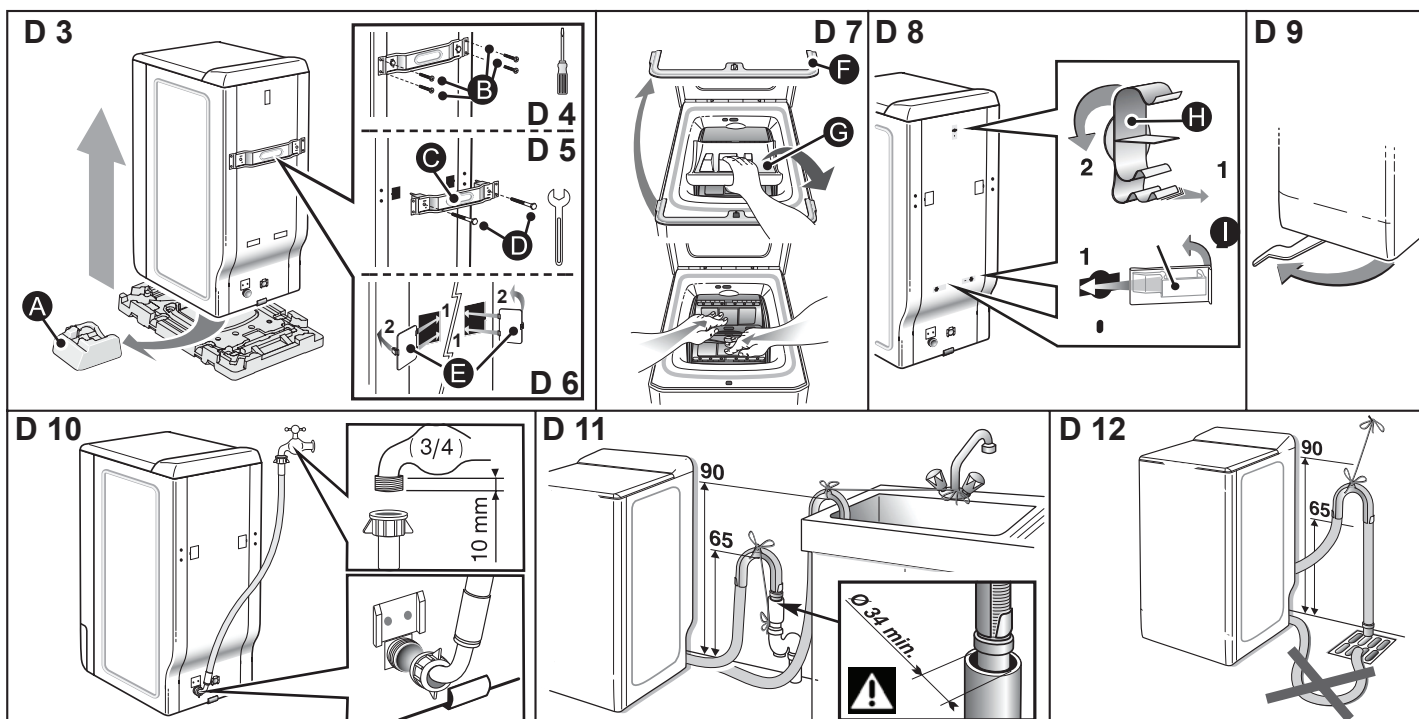

• ЭЛЕКТРОПИТАНИЕ

Важно! Для обеспечения вашей безопасности следует строго соблюдать положения, указанные ниже.

— Перед подключением стиральной машины вам следует обязательно убедиться, что ее электрические характеристики соответствуют вашей электрической системе (см. данные, указанные на идентификационной табличке, закрепленной на задней панели машины).

Электрическая система должна соответствовать действующим нормам и требованиям организаций энергонадзора, действующим в соответствующей стране, в частности, относительно заземления и размещения машины в ванных комнатах.

Мы не несем ответственности за любые несчастные случаи, возникшие в результате несоответствующего заземления стиральной машины.

Совет: Рекомендации, относительно электрического подключения стиральной машины

- Не используйте удлинитель, переходник или тройник.
- **Никогда** не отключайте заземление.
- Розетка должна располагаться в легко доступном месте, но вне досягаемости детьми.

В случае возникновения каких-либо сомнений, обратитесь в компанию по установке.

Важно! Ваше устройство соответствует европейским нормативным требованиям 2006/95/CE (устройства низкого напряжения) и 2004/108/CE (электромагнитная совместимость).

• УСТАНОВКА ПРИБОРА

Важно! Если вы устанавливаете стиральную машину рядом с другим устройством или мебелью, мы рекомендуем всегда оставлять пространство между устройствами для обеспечения достаточной вентиляции машины.

Совет: С другой стороны мы настоятельно не рекомендуем:

- устанавливать стиральную машину во влажном плохо проветриваемом помещении;
 - устанавливать стиральную машину в местах, где на нее может попасть вода;
 - устанавливать машину на ковровом покрытии.
- Если этого избежать невозможно, примите все необходимые меры для обеспечения циркуляции воздуха около основании машины для нормальной вентиляции ее внутренних узлов.

• Установка по уровню

При помощи уровня убедитесь в горизонтальности поверхности, на которой устанавливается стиральная машина: допускается максимальный угол наклона в 2, то есть по ширине машины допускается разница в высоте 1 см, по глубине разница не должна превышать 1.5 см.

• Регулируемые ножки

Некоторые машины оснащены двумя регулируемыми ножками, расположенными спереди и позволяющими компенсировать неровности пола. Чтобы отрегулировать горизонтальное положение и устойчивость машины, поступите следующим образом:

- поставьте машину на колесики (или легко толкните ее назад, если она не оснащена съемными колесиками)
- в зависимости от поверхности пола — закрутите или отвинтите одну или обе ножки, или отрегулируйте их высоту. (Рисунок D13)
- вновь установите машину на ножки и проверьте ее устойчивость.

• СИМВОЛЫ УХОДА ЗА ТКАНЬЮ

— **Стирка** : никогда не превышайте указанную температуру

— **Возможно применение разбавленных холодной водой**

хлорсодержащих средств:

— **Глаженье:** теплым утюгом средним утюгом горячим утюгом

— **Химчистка:** минеральное масло тетрахлорэтилен

любые растворители

— **Примечание:** перечеркнутый символ означает запрещение

• ЗАГРУЗКА БЕЛЬЯ

Выполните действия в следующем порядке:

• Открытие машины

— Проверьте, чтобы переключатель программ был установлен в положение «0».

— В зависимости от модели, поднимите ручку открытия или нажмите на кнопку, расположенную на передней панели машины. Крышка откроется.

— Откройте барабан, нажав на кнопку, расположенную на передней дверце.

• Загрузка белья

Для достижения оптимальных результатов стирки, загружайте в машину предварительно отсортированную и развернутое белье, располагая его равномерно по всему барабану. Для достижения оптимального отжима без образования комков кладите вместе белье большого и маленького размера.

• Закрытие барабана

Убедитесь в нормальном закрытии барабана.

Важно! Убедитесь, что три защелки и край кнопки хорошо видны.

• ЗАГРУЗКА МОЮЩИХ СРЕДСТВ

Важно! (Рисунок D14)

— Емкость «СТИРКА» может использоваться для порошков и жидкостей, однако не следует использовать жидкое моющее средство для программ С предварительной стиркой и/или С «отложенным включением» (в зависимости от модели).

— Концентрированные смягчители для белья необходимо разбавлять теплой водой.

— Концентрированный отбеливатель необходимо обязательно разбавлять

— Для правильного заполнения емкостей для моющих средств, установите крышку отделения в положение максимального открытия.

— Не превышайте **МАХ** уровень.

• Дозировка моющих средств

Количество используемых моющих средств зависит от жесткости воды, степени загрязненности и количества стираемого белья.

При дозировке моющих средств всегда следуйте рекомендациям, указанным на упаковке моющих средств.

Внимание: рекомендации производителей моющих средств соответствуют, в большинстве случаев, максимальной загрузке барабана. Соответствующим образом регулируйте дозировку в соответствии с весом белья, загруженного в машину.

Эти рекомендации помогут вам избежать передозировки, вызывающей обильное пенообразование. Повышенное пенообразование может снизить эксплуатационные характеристики вашей машины и увеличить длительность стирки, а также потребление воды.

• Моющие средства для шерсти и деликатных тканей

Для стирки изделий из этих тканей рекомендуется использовать соответствующие моющие средства (избегайте добавлять их непосредственно в барабан, так как некоторые моющие средства агрессивно воздействуют на металл).

• Перед первой стиркой

Перед первой стиркой мы рекомендуем вам запустить программу стирки «ХЛОПОК 90°C без предварительной стирки» без белья с использованием ½ дозы вашего обычного моющего средства. Это делается для удаления оставшихся после изготовления веществ, которые могли остаться в вашей машине.

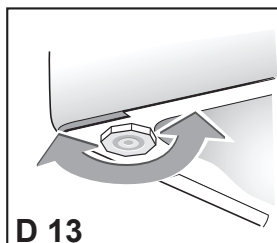

D 13

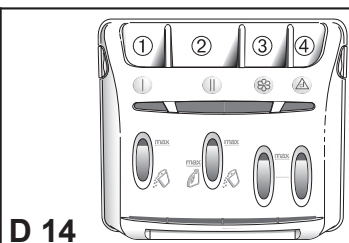

D 14

- ① | Емкость для предварительной стирки (порошок)
- ② || Емкость для стирки (порошок или жидкость)
- ③ Смягчитель
- ④ Отбеливатель

: СТИРАЛЬНЫЙ ПОРОШОК : ЖИДКОСТЬ ДЛЯ СТИРКИ

• ПРОГРАММИРОВАНИЕ

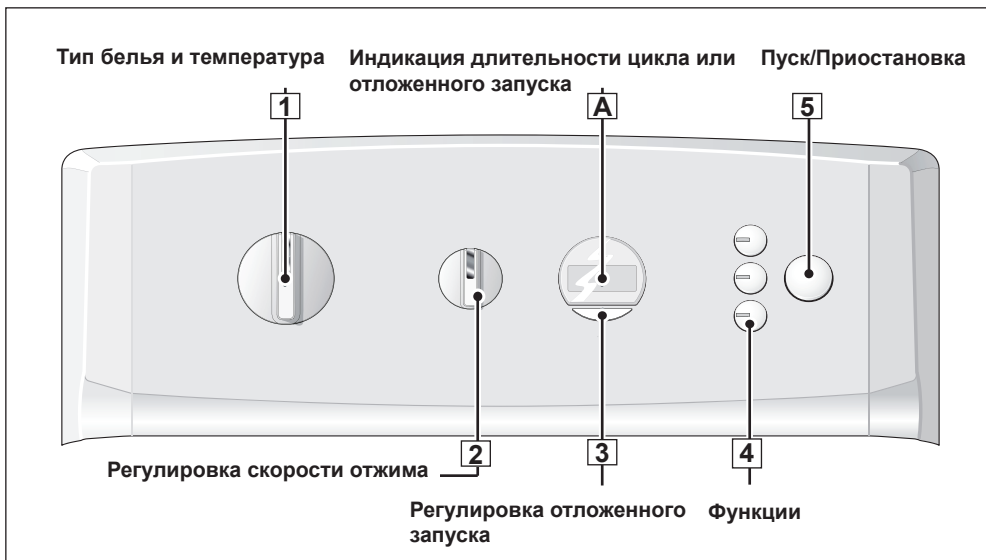

Информация:
 Все клавиши являются сенсорными, а не нажимными. Кнопка «старт/пауза» не приведет к отмене программы.

Важно!
 Перед включением стиральной машины убедитесь в том, что подключен шнур электропитания, и открыт кран подачи воды. Убедитесь также в том, что дверцы барабана плотно закрыты. По окончании цикла стирки любое действие с органами управления (переключателями или кнопками) позволит запрограммировать Вашу машину заново. Из соображений безопасности, по окончании цикла рекомендуется вынуть вилку провода питания из розетки и закрыть кран подачи воды.

• Программирование цикла стирки:

— Поверните переключатель 1 , чтобы выбрать программу и температуру стирки, лучше всего подходящие для Вашего белья.	Индикация и положение переключателей
Примечание: При повороте переключателя в любое положение за исключением « U » машина будет находиться под напряжением.	A Индикация длительности выбранной программы Например:
— Выберите при помощи переключателя 2 : - либо подходящую Вашему белью скорость отжима (в программах «Синтетика» «Шерсть/Ручная стирка» скорость отжима автоматически ограничивается). - Or drip dry. либо стекание (цикл завершится легким отжимом при 100 об/мин). - либо остановку с полным баком (машина остановится с полным баком перед окончательным отжимом).	Переключатель 2 - в положении «800», например - в положении «100» - в положении
— При необходимости выберите функции при помощи кнопок 4 .	Индикатор (ы) выбранной функции или функций
— Выберите безотлагательный запуск, нажимая на «старт/пауза» B .	A : отсчет времени, оставшегося до окончания цикла (двоеточие мигает на протяжении всего цикла)
— ... или вы можете захотеть задержать цикл 3 , пользуясь кнопкой Вы можете выбрать время, чтобы отложить запуск цикла.	

• Положить или вынуть белье во время цикла (невозможно во время отжима):

— Нажмите кнопку «старт/пауза» B для остановки цикла. — Положите или выньте белье*. (*) время разблокировки крышки зависит от внутренней температуры машины и может занимать в целях безопасности несколько минут в случае прерывания стирки при температуре выше 40°C.	Отсчет времени остановлен A (цифры на дисплее мигают)
— Нажмите кнопку «старт/пауза» B для возобновления цикла.	Возобновление отсчета A (двоеточие станет мигать)
Примечание: Если Вы выбрали отложенный запуск, Вы имеете доступ к барабану на всем протяжении фазы, предшествующей запуску цикла стирки, при этом Вы не прерываете и вновь не запускаете его.	

• Отмена во время программирования, стирки или паузы:

Установите переключатель 1 в положение « U ». Эта операция может быть произведена в любой момент во время цикла, программирования или даже во время паузы. Примечание: - В любом случае, при отмене Вам придется выполнить полное программирование заново. - Если Вы отменили программу в процессе стирки, не забудьте при необходимости слить воду.	Переключатель 1 в положении « U » Все индикаторы и табло погашены
--	--

• Окончание цикла:

Примечание: После отжима некоторые модели автоматически устанавливают барабан створками вверх, чтобы облегчить доступ к белью. Это действие длится не более трех минут. — Затем на дисплее A отображается «- 0 -», что означает окончание цикла. Установите переключатель 1 в положение « U ». Тогда Вы сможете открыть крышку и вынуть белье.	
---	--

• Уход за фильтром насоса:

Следует регулярно очищать фильтр насоса (как это сделать описано в главе «ОЧИСТКА ФИЛЬТРА НАСОСА»).

Важно! Если вы регулярно не очищаете фильтр насоса, это может сказаться на работе стиральной машины.

Для более подробного описания различных функций см. раздел «ПОДРОБНОЕ ОПИСАНИЕ ПРОГРАММ» и «ПОДРОБНОЕ ОПИСАНИЕ ФУНКЦИЙ».

Информация: В случае отключения электропитания при его восстановлении цикл стирки продолжится с того момента, на котором он прервался.

• ПРИМЕРЫ ПРОГРАММ

Для выбора наиболее подходящей программы для типа Вашего белья, см. указания на этикетках, которые имеются на большинстве тканей.

Таблица программ							«100»	
Programmes table		Температура (°C)	Макс. загрузка (kg)	Сокращение времени	Облегчение глаженья	Дополнит. полоскание	Стекание	Full drum stop
	ХЛОПОК	* - 90	5.0	•	•	•	•	•
	СИНТЕТИКА	* - 60	2.5	•	•	•	•	•
	ПРЕДВАРИТЕЛЬНАЯ СТИРКА	40	5.0	•	•	•	•	•
	ДЕЛИКАТНОЕ / ШЕРСТЬ	* - 30	1.5			•	•	•
Специальные программы								
	OptiA 45 min	40	3.0			•	•	•
	Быстрая стирка 30мин. (Flash 30 min)	40	2.5				•	•
	РУЧНАЯ СТИРКА	*	1.0			•	•	•
Дополнительные программы								
	ПОЛОСКАНИЕ	-	-				•	•
	ОТЖИМ	-	-				•	

• : Эти функции могут быть использованы по отдельности или вместе – нелогичные комбинации невозможны.

Хлопок 60°C- 6 кг - без функций - максимальный отжим

Для письменного заключения на энергетическом вкладыше, испытания проводились в соответствии с европейской директивой 95/12/CEE.

• ПОДРОБНОЕ ОПИСАНИЕ ПРОГРАММ

Основные программы стиральной машины:

• ХЛОПОК

Для загрузки белья из прочного белого или цветного ХЛОПКА.

Важно! Для стирки цветного белья не превышайте температуру 60°C.

Примечание: В течение первых минут программы стирки ваша стиральная машина автоматически определяет количество загруженного белья. В зависимости от этого она рассчитывает объем воды и время стирки.

• СИНТЕТИКА

Для стирки белья из ДЕЛИКАТНЫХ ЦВЕТНЫХ ТКАНЕЙ, ПРОЧНОЙ СИНТЕТИКИ ИЛИ СМЕШАННЫХ ВОЛОКОН.

• ПРЕДВАРИТЕЛЬНАЯ СТИРКА

Специально для особенно запачканного белья (грязь, кровь и т.п.) Первая стирка в холодной воде с последующим нагревом до температуры 30°C.

Эта стирка в холодной воде позволяет удалить грязь перед горячей стиркой.

Важно! Необходимо поместить стиральный порошок в отделение «|» машины.

• ДЕЛИКАТНОЕ / ШЕРСТЬ

Для белья из ВУАЛЕВЫХ, ДЕЛИКАТНЫХ И НЕПРОЧНЫХ ТКАНЕЙ И ШЕРСТИ, ПОДХОДЯЩЕГО ДЛЯ СТИРКИ В СТИРАЛЬНОЙ МАШИНЕ.

Примечание: Программа с деликатной обработкой и легким отжимом для обеспечения сохранности таких тканей.

• OptiA 45 min

Эта программа позволяет постирать при температуре 40°C ровно за 45 минут обычную загрузку хлопчатобумажного и смешанного белья до 3-х кг, гарантируя безупречный результат стирки и максимальную экономию энергии.

• Быстрая стирка 30мин.(Flash 30 min)

Эта программа позволяет освежить 2,5 кг не очень грязного белья из ХЛОПКА, БЕЛЫХ, ЦВЕТНЫХ или ПРОЧНЫХ СИНТЕТИЧЕСКИХ ВОЛОКОН.

Длительность программы: 30 минут

В этой программе температура стирки автоматически устанавливается на 40°C.

Важно! Для этой программы следует использовать только половину дозы стирального порошка.

• Ручная стирка

Для белья из ШЕЛКА И ОСОБЕННО ДЕЛИКАТНЫХ ТКАНЕЙ.

Примечание: Деликатная программа без отжима во время полоскания.

Цикл стирки завершается легким отжимом со скоростью до 600 об/мин.

• Полоскание

Полоскание с последующим:

- либо сливом и отжимом;
- либо только сливом (функция «стекание») без отжима;
- либо остановка машины без слива воды и без отжима.

• ПОДРОБНОЕ ОПИСАНИЕ ПРОГРАММ

• Отжим

Для отжима белья и последующего слива.



Важно!

В случае программы «Только полоскание» с последующим отжимом или «Только отжим» выбирайте скорость отжима, соответствующую типу загруженного в белья.

• ПОДРОБНОЕ ОПИСАНИЕ ФУНКЦИЙ

• Облегчение глаженья

Благодаря этой опции бельё стирается осторожно и сохраняется такой же результат стирки. Низкая скорость отжима позволяет уменьшить сминание белья.

• Дополнительное полоскание

Дополнительная полоскание специально для чувствительной и подверженной аллергии кожи.

• Без отжима («100»)

Дополнительная полоскание специально для чувствительной и подверженной аллергии кожи.

• Остановка с полным баком

Эта функция позволяет вынуть бельё из машины до фазы отжима или отложить фазу отжима, это позволит белью остаться в воде, благодаря чему оно не помнется.

Примечание: Когда стиральная машина остановлена с полным баком, на индикаторе **A**



отображается попеременно:

Затем:

— Если Вы хотите слить воду и отжать бельё, выберите при помощи переключателя **2** скорость отжима, подходящую для данного типа белья.

Программа завершается автоматически.

— Если Вы хотите только слить воду, выберите при помощи переключателя **2** функцию «Стекание» («100»).

• Сокращение времени

Позволяет сокращение времени цикла на 2 уровнях, которые могут быть доступны через нажатие кнопки несколько раз. Уровень 1, сокращает среднее время на 20%. Уровень 2 сокращает среднее время на 40% для слегка загрязненного белья.

• Отложенный запуск

Вы можете отложить запуск программы стирки на 1-19 часов, для того чтобы воспользоваться льготным тарифом или для завершения цикла в определенное время.

Для этого последовательными нажатиями на кнопку **3**, выберите время через которое должен начаться цикл (настройка осуществляется с шагом в 1 час) и нажмите на кнопку «старт/пауза» **5**.

Примечание:

- Если, выбрав эту функцию, Вы не нажали на кнопку «старт/пауза» **5**, функция будет учтена через несколько секунд.

- Время, оставшееся до начала цикла, отсчитывается час за часом от 19 до 1 часа.



- После окончания периода ожидания программа запускается, а индикатор индикатор **A** указывает время выбранного цикла.

• ИЗМЕНЕНИЕ ПРОГРАММЫ СТИРКИ

• Во время программирования:

До нажатия на кнопку «старт/пауза» **5** возможны любые изменения.

• После начала цикла:

Вы можете изменить тип ткани (например, перейти от «ХЛОПКА» к «СИНТЕТИКЕ» и т.п.). В этом случае проверьте все выбранные ранее функции. Ваш новый выбор должен быть подтвержден нажатием на кнопку «старт/пауза» **5**.

Тогда машина сможет при необходимости слить часть воды.

• Во время цикла:

В зависимости от модели возможны следующие изменения, не требующие нажатия на «старт/пауза» **5**.

— Для ткани того же типа Вы можете изменить температуру.

Примечание: Если температура, достигнутая циклом стирки выше, вновь установленной, нагревание немедленно остановится, а цикл продолжится.

— Во время цикла Вы можете изменять скорость отжима.

— Во время всей стирки Вы можете выбрать «стекание» и «остановку с полным баком».

— Вы можете включить функцию «дополнительное полоскание» до начала полоскания.

— Вы можете отключить любые функции во время всего цикла, если их действие уже не было завершено.

• При отложенном запуске:

Любые изменения программы учитываются во время периода ожидания отложенного запуска.

— Вы можете изменить длительность «отложенного запуска» **3** во время всего периода ожидания, предшествующего действительному запуску цикла.

Примечание:

- Во время этого периода выбор нового времени отменяет предыдущую установку. Вновь запрограммированная длительность учитывается сразу же после ее установки.

- Если в этот период Вы захотите отменить «отложенный запуск», отобразите на дисплее «19h» при помощи кнопки. Нажмите еще раз на эту кнопку, а затем кратко нажмите на кнопку «старт/пауза» **5**. Цикл немедленно начнется.

- Если Вы хотите уменьшить длительность «отложенного запуска», совершите настройку в том же порядке, но не нажимайте на кнопку «старт/пауза» **5**.

Теперь стиральная машина готова для новой настройки.

— Вы можете включить функции «Облегчение глаженья» и «Дополнительное полоскание» только в период ожидания «отложенного запуска».

• По окончании цикла:

Если дисплей **A** отображает «-0-», Вы можете запрограммировать новый цикл, не проходя через положение «U» переключателя **1**.

Для этого достаточно повернуть один из переключателей, либо нажать на любую из клавиш.

На дисплее отображается ранее выбранное время программы.

Машина готова для нового программирования.

• АВТОМАТИЧЕСКАЯ ЗАЩИТА

• Блокировка открытия крышки:

При начале цикла стирки крышка вашей машины блокируется. После завершения цикла или при остановке машины с водой, блокировка крышки отключается.

Если вы запрограммировали запуск с выдержкой времени, крышка не блокируется в течение всего периода ожидания до начала цикла.

Если вы хотите открыть крышку во время цикла, кратко нажмите кнопку **5** и подождите 1-2 минуты для выключения системы блокировки крышки.



Важно!

В зависимости от момента цикла, время открытия крышки может быть более или менее продолжительным, так как машина должна охладиться.

Во время цикла, для открытия крышки температура в стиральной машине не должна превышать определенное значение во избежание серьезных ожогов.

• Защита от перелива:

Во время стирки постоянный контроль уровня воды предотвращает любое возможное переполнение машины.

• Блокировка при отжиме:

Ваша стиральная машина оборудована блокировкой, которая может не допускать отжима при обнаружении неправильного распределения белья в барабане. В этом случае, ваше бельё может быть недостаточно отжато. В таком случае, равномерно распределите белье в барабане и запрограммируйте новый отжим.

• Контроль пенообразования:

Ваша стиральная машина может обнаружить слишком обильное образование пены во время отжима. В таком случае цикл отжима прекращается, и вода сливается.

После этого, цикл возобновляется с новой скоростью отжима, и возможно, с добавлением дополнительного полоскания.

• ОЧИСТКА ФИЛЬТРА НАСОСА

Этот фильтр собирает мелкие предметы, которые Вы могли случайно оставить в карманах Вашей одежды, и предотвращает их попадание в насос.

Для очистки этого фильтра выполните следующие действия:

- откройте дверцы барабана. На дне Вы увидите пластмассовую деталь **A** (Рисунок D15)
- отвинтите эту деталь (Рисунок D16).

Для этого:

- введите стержень (например, карандаш или отвертку) в отверстие, расположенное на детали **A**.
- нажимая на этот стержень вертикально, сдвиньте деталь **A** вправо до освобождения из гнезда.
- выньте деталь **A**

– осторожно прокрутите барабан с открытыми дверцами к передней части машины (Рисунок D17)

Через отверстия, освобожденные благодаря извлечению детали **A**, Вы имеете доступ к фильтру насоса **B**.

- извлеките его из гнезда (Рисунок D17)
- удалите различные предметы, находящиеся в нем
- промойте под краном (Рисунок D18)
- установите фильтр на место до упора, проверив его чистоту
- верните деталь **A**, установив ее в отверстие на дне барабана и сдвигая влево до полного защелкивания (Рисунок D19).

• ОЧИСТКА ПРИБОРА

Важно! Для очистки обшивки машины, пульта управления и всех остальных пластмассовых частей используйте только смоченную водой губку или тряпку с жидким мылом.

Ни в коем случае не используйте:

- абразивные порошки;
- металлические или пластиковые мочалки;
- вещества на основе спирта (спирт, растворители и т.п.).

• УХОД ЗА ВНУТРЕННИМИ ЧАСТЯМИ

Для достижения наилучших гигиенических показателей мы рекомендуем:

- после окончания стирки оставлять крышку машины открытой в течение некоторого времени;
- приблизительно раз в месяц мыть слегка хлорированными веществами пластиковые и резиновые детали в месте доступа к баку машины. Для удаления всех остатков данного вещества ополосните вымытые детали.
- как минимум, раз в месяц выполнять стирку при температуре 90°C.

• ОЧИСТКА ЛОТКА ДЛЯ МОЮЩИХ СРЕДСТВ

Регулярно чистите отделение для моющих средств. Для этого:

- одновременно нажмите на выступы **C**, находящиеся с двух сторон от лотка, чтобы извлечь его (Рисунок D20).
- извлеките сифон **D** в задней части лотка **E** и отсоедините его от переднего колпака **F** (Рисунок D21).
- промойте отделение проточной водой (не забудьте слить воду, которая могла остаться внутри отделения)
- установите на место все элементы так, чтобы основная часть отделения соединилась с направляющими, и затем установите весь блок под крышку машины.

• ПЕРИОДИЧЕСКИЕ ПРОВЕРКИ

Во избежание протечек рекомендуем проверять состояние шлангов подачи воды и слива. В случае наличия малейших следов растрескивания, следует заменить из идентичными шлангами, которые можно приобрести у изготовителя или в его Службе послепродажного обслуживания. Про замену шлангов подачи воды Вы можете прочитать в главе «ПОДАЧА ХОЛОДНОЙ ВОДЫ»

• ЗАМЕНА ЭЛЕКТРИЧЕСКОГО ПРОВОДА ПИТАНИЯ

Внимание! Для Вашей безопасности замена электрического провода или, в зависимости от модели, всей электрической коробки и провода должна обязательно осуществляться Службой послепродажного обслуживания продавца или квалифицированным специалистом.

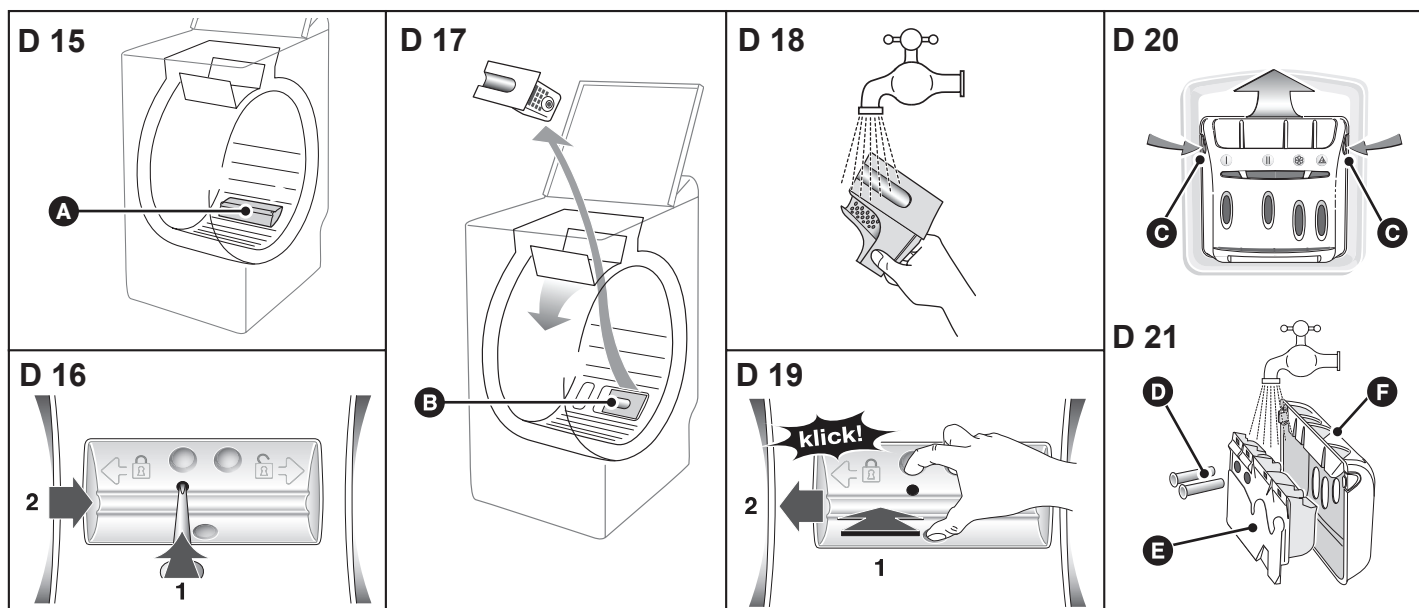

• ВОЗМОЖНЫЕ НЕИСПРАВНОСТИ

• Цикл стирки не запускается

- Вы забыли нажать кнопку «старт/пауза» |▷| [5].
- Оключено электропитание машины:
- проверьте, включен ли шнур питания в сеть,
- проверьте исправность выключателя и предохранителей.
- Закрыт кран подачи воды.
- Плохо закрыта крышка машины.

• Вокруг машины образуется лужа воды

Внимание!

В первую очередь выключите вилку из розетки или выключите соответствующий предохранитель и закройте кран подачи воды.

Во время работы стиральной машины уровень воды постоянно контролируется. Если несмотря на это из машины вытекает вода, то это возможно происходит по одной из следующих причин:

- неправильно установлен спускной кран;
- утечка из трубопровода подачи воды стиральной машины;
- проверьте наличие уплотнений и затяжку соединений.

• Сильная вибрация во время отжима

- Ваша стиральная машина плохо установлена:
- проверьте, что удалены все прокладки и клинья, используемые для транспортировки машины (см. раздел «ДЕМОНТАЖ ТРАНСПОРТНЫХ ЗАЖИМОВ»).
- Проверьте горизонтальность пола.
- Стиральная машина стоит на передних роликах (в зависимости от модели)
 - установите Вашу стиральную машину на ножки, отодвинув рычаг установки на ролики в правую сторону.

• Белье не отжимается или отжимается недостаточно

- Вы выбрали программу без отжима, например «Стекание».
- Предохранительная система отжима обнаружила плохое распределение белья в барабане:
 - распределите белье равномерно и запрограммируйте новый цикл отжима.

• Машина не сливает воду

- Вы запрограммировали цикл «Остановка с полным баком».
- Засорение фильтра сливного насоса:
 - промойте фильтр (см. процедуру очистки фильтра в разделе «ОЧИСТКА ФИЛЬТРА НАСОСА»).
 - Перегиб или засорение сливной трубы.

• Крышка машины не закрывается

- Не закончилась программа стирки.
- Крышка не может быть открыта в течение всей программы (блокировка).

• Дверцы машины открываются очень медленно (для машин, оборудованных дверцами с плавным открытием)

- ваша стиральная машина длительное время не работала;
- машина располагается в очень холодном месте;
- остатки моющего средства (порошка) блокируют шарниры.
- во всех указанных выше случаях, все войдет в норму после первого открытия.

Важно!

При обнаружении любой неисправности следует остановить стиральную машину, выключить шнур питания и закрыть кран подачи воды.

• Замечания касательно функционирования - такие случаи не являются аварией:

• Время продолжения программы более короткое или более продолжительное.



Это не является ошибкой и не обозначает аварию. Время продолжения программы отображается в начале стирки и индивидуально приспособляется к весу и количеству загрузки (автоматическое взвешивание). Это гарантирует оптимальный результат стирки, потребления воды а также электроэнергии - соответствует величине загрузки. Данное явление является нормальным. Система безопасности отжима а также удаления пены могут продлить время продолжения программы высвечиваемое в начале.

• СООБЩЕНИЯ ИНДИКАТОРА

• Неисправности, которые Вы можете устранить самостоятельно

В этом разделе мы объясняем, как Вы можете без труда самостоятельно устранить эти неисправности.

Ваша машина обнаруживает некоторые нарушения работы и указывает Вам на них с помощью сообщений, появляющихся на дисплее.

Сообщения	Причины/ Способ устранения
	Закрыт кран подачи воды. Убедитесь в том, что кран подачи воды открыт, а затем снова нажмите на кнопку «старт/пауза» ▷ [5] для возобновления цикла. Загорание этого индикатора может также указывать на плохое подсоединение сливного шланга (см. раздел «СЛИВ СТОЧНЫХ ВОД»).
	Засорение фильтра насоса. Очистите фильтр насоса (см. порядок действий в разделе «ОЧИСТКА ФИЛЬТРА НАСОСА»), а затем снова нажмите на кнопку «старт/пауза» ▷ [5] для возобновления цикла. Проверьте также подсоединение сливного шланга к сточному трубопроводу: соединение не должно быть герметичным (см. раздел «СЛИВ СТОЧНЫХ ВОД»).
	Плохо закрыта крышка. Проверьте, как закрыта крышка, затем вновь нажмите на кнопку «старт/пауза» ▷ [5] для возобновления цикла. Барабан заблокирован. Проверьте, не попало ли какое-нибудь не крупное белье (например, платок, носок и т.п.) между баком и барабаном и не ложируется ли вращение. Как получить доступ к баку Вы можете прочитать в главе «ОЧИСТКА ФИЛЬТРА НАСОСА».

• Примечание:

В случае возникновения сбоев в работе, которые не описаны выше, прежде, чем обратиться к мастеру по ремонту, мы рекомендуем Вам выполнить следующее:

- установите переключатель программ в положение «⓪» и выключите вилку из розетки не менее чем на 10 секунд.
 - вновь включите вилку в розетку и опять запустите цикл стирки.
- Если проблема не устранена.

Важно!

Не начинайте новый цикл стирки, если барабан заблокирован или Вы заметили воду около машины или почувствовали запах гари.

• ПОСЛЕПРОДАЖНОЕ ОБСЛУЖИВАНИЕ

Необходимый ремонт Вашей машины должен производиться:

- либо тем, кто продал ее Вам
 - либо квалифицированным специалистом по данной марке изделий.
- При вызове ремонтной службы необходимо указать полный номер Вашей машины (модель, тип и серийный номер). Эти сведения приведены на номерном щитке сзади машины.

