



# Manuale utente

WB250F/WB251F/WB252F/WB280F

Fate clic su un  
argomento

Questo manuale dell'utente contiene istruzioni dettagliate per l'uso della fotocamera. Leggete attentamente questo manuale.

Risoluzione problemi frequenti	Guida rapida	Contenuto
Funzioni di base	Funzioni avanzate	Opzioni di fotografia
Riproduzione/Modifica	Rete wireless	Impostazioni
Appendici	Indice	

SHOOT WOW!  
SHARE NOW!



# Informazioni sulla salute e la sicurezza

---

Attenetevi sempre alle seguenti precauzioni e consigli per l'uso per evitare situazioni pericolose e garantire il perfetto funzionamento della fotocamera.



**Avvertenza:** indica situazioni che potrebbero causare lesioni a voi o ad altri.

**Non smontate e non cercate di riparare la fotocamera.**

Ciò potrebbe causare folgorazione o danneggiare la fotocamera.

**Non utilizzate la fotocamera in prossimità di gas o liquidi infiammabili o esplosivi.**

Ciò potrebbe causare incendi o esplosioni.

**Non inserite materiali infiammabili nella fotocamera e non conservate tali materiali vicino alla fotocamera.**

Ciò potrebbe causare incendi o folgorazione.

**Non maneggiate la fotocamera con mani bagnate.**

Ciò potrebbe causare folgorazione.

**Evitate di danneggiare la vista dei soggetti fotografati.**

Non utilizzate il flash molto vicino (più vicino di 1 m) a persone o animali. Se posizionate il flash troppo vicino agli occhi del soggetto, potreste causare danni temporanei o permanenti alla sua vista.

**Tenete la fotocamera lontana da bambini e animali.**

Tenete la fotocamera e tutti gli accessori fuori dalla portata di bambini e animali. Se ingoiate, le parti piccole potrebbero provocare soffocamento o gravi lesioni. Anche le parti mobili e gli accessori potrebbero rappresentare un pericolo fisico.

**Non esponete la fotocamera alla luce diretta del sole o ad alte temperature per lunghi periodi di tempo.**

La prolungata esposizione alla luce del sole o a temperature estreme può provocare danni permanenti alle parti interne della fotocamera.

**Evitate di coprire la fotocamera o il caricabatterie con coperte o abiti.**

L'eventuale surriscaldamento potrebbe deformare la fotocamera o provocare incendi.

**Non maneggiate il cavo di alimentazione né avvicinatevi al caricabatterie durante un temporale.**

Ciò potrebbe causare folgorazione.

**Se liquidi od oggetti estranei dovessero penetrare nella fotocamera, scollegate immediatamente tutte le fonti di alimentazione, come batteria o caricabatterie, quindi contattate un centro di assistenza Samsung.**

**Attenetevi alle normative relative all'uso di una fotocamera in una determinata area.**

- Evitate interferenze con altri dispositivi elettrici.
- In aereo spegnete la fotocamera. La fotocamera può causare interferenza con l'impianto aereo. Rispettate le normative e spegnete la fotocamera se ordinato dal personale aereo.
- Spegnete la fotocamera vicino a impianti medici. La fotocamera può interferire con gli impianti medici negli ospedali o nelle strutture sanitarie. Rispettate tutte le normative, avvertenze pubblicate e direttive del personale medico.

**Evitate interferenze con i pacemaker.**

Mantenete la fotocamera lontana da pacemaker per evitare eventuali interferenze, come raccomandato dal produttore e dai gruppi di ricerca. Se per qualsiasi motivo sospettate che la fotocamera stia interferendo con un pacemaker o qualsiasi altro dispositivo medico, spegnetela immediatamente e contattate il produttore del pacemaker o del dispositivo medico per ricevere istruzioni.



**Attenzione:** indica situazioni che potrebbero causare danni alla vostra fotocamera o ad altri apparecchi.

**Rimuovete le batterie dalla fotocamera se non la utilizzate per lunghi periodi di tempo.**

Le batterie inserite potrebbero perdere o corrodere il prodotto provocando gravi danni alla fotocamera.

**Utilizzate solo batterie agli ioni litio originali, raccomandate dal produttore. Non danneggiate e non riscaldate la batteria.**

Ciò potrebbe causare incendi o lesioni personali.

**Utilizzare solo batterie, caricabatterie, cavi e accessori approvati da Samsung.**

- Batterie, caricabatterie, cavi e accessori non approvati potrebbero provocare l'esplosione delle batterie, danneggiare la fotocamera o provocare lesioni.
- Samsung non è responsabile per danni o lesioni causati da batterie, caricabatterie, cavi e accessori non approvati.

**Non utilizzate le batterie per scopi diversi da quelli a cui sono destinate.**

Ciò potrebbe causare incendi o folgorazione.

**Non toccate il flash mentre si accende.**

Quando si accende, il flash è molto caldo e potrebbe ustionare la pelle.

**Durante l'uso del caricabatterie AC, spegnete la fotocamera prima di scollegarlo dalla fonte di alimentazione.**

Non farlo potrebbe causare incendi o folgorazione.

**Quando il caricabatterie non è in uso, scollegatelo dalla fonte di alimentazione.**

Non farlo potrebbe causare incendi o folgorazione.

**Durante il caricamento delle batterie, non utilizzate un cavo di alimentazione o spina danneggiati o una presa allentata.**

Ciò potrebbe causare incendi o folgorazione.

**Evitate che il caricabatteria AC entri in contatto con i poli +/- della batteria.**

Questo potrebbe causare incendi o folgorazione.

**Non fate cadere o sottoponete la fotocamera a forti urti.**

In caso contrario lo schermo o i componenti sia esterni che interni potrebbero essere danneggiati.

**Fate attenzione quando collegate i cavi o gli adattatori e quando installate batterie e schede di memoria.**

Forzando i connettori, collegando i cavi o installando le batterie e le schede di memoria in modo incorretto, rischiate di danneggiare le porte, i connettori e gli accessori.

**Tenete le schede con bande magnetiche lontane dalla custodia della fotocamera.**

Le informazioni contenute nella scheda potrebbero essere danneggiate o cancellate.

**Non usate mai un caricabatterie, una batteria o una scheda di memoria danneggiati.**

Ciò potrebbe causare folgorazione, malfunzionamento della fotocamera o incendi.

**Non posizionate la fotocamera all'interno di o accanto a un campo magnetico.**

Ciò potrebbe causare il malfunzionamento della fotocamera.

**Non utilizzate la fotocamera se lo schermo è danneggiato.**

Se il vetro o le parti acriliche sono rotte, rivolgetevi a un centro assistenza Samsung Electronics per riparazioni.

**Verificate il corretto funzionamento della fotocamera prima dell'uso.**

Il produttore non si assume alcuna responsabilità per l'eventuale perdita di file o per eventuali danni dovuti a malfunzionamento o uso improprio della fotocamera.

**Dovete collegare l'estremità piccola del cavo USB alla fotocamera.**

Se il cavo è inserito al contrario, potrebbe danneggiare i file. Il produttore non è responsabile di eventuali perdite di dati.

**Evitate interferenze con altri dispositivi elettrici.**

La fotocamera emette segnali di frequenza radio (RF) che potrebbero interferire con impianti elettrici non protetti o protetti non correttamente, come pacemaker, apparecchi acustici, dispositivi medici e altri dispositivi elettrici in abitazioni o veicoli. Consultate i produttori dei dispositivi elettrici per risolvere qualsiasi problema di interferenza. Per evitare interferenze indesiderate, utilizzate solo dispositivi o accessori approvati da Samsung.

**Utilizzate la fotocamera in posizione normale.**

Evitate il contatto con l'antenna interna della fotocamera.

**Trasferimento dati e responsabilità**

- I dati trasferiti mediante Wi-Fi potrebbero perdersi, quindi evitate di trasferire dati sensibili in aree pubbliche o su reti aperte.
- Il produttore della fotocamera non è responsabile per il trasferimento di dati che viola il copyright, i marchi commerciali, le leggi di proprietà intellettuale o decenza pubblica.

### Informazioni sul copyright

- Microsoft Windows e il logo Windows sono marchi depositati di Microsoft Corporation.
- Mac e Apple App Store sono marchi commerciali registrati della Apple Corporation.
- Google Play Store è un marchio commerciale registrato di Google, Inc.
- microSD™, microSDHC™ e microSDXC™ sono marchi depositati di SD Association.
- Wi-Fi®, il logo Wi-Fi CERTIFIED e il logo Wi-Fi sono marchi commerciali registrati di Wi-Fi Alliance.
- I marchi e i nomi di marchi utilizzati in questo manuale sono di proprietà dei rispettivi proprietari.

- Le specifiche della fotocamera o i contenuti di questo manuale potrebbero essere modificati senza preavviso al fine di migliorare le prestazioni della fotocamera.
- Si consiglia di utilizzare la fotocamera nel Paese in cui è stata acquistata.
- Utilizzate la fotocamera in modo responsabile e rispettate le norme e le regole di utilizzo.
- Non potete riutilizzare o distribuire nessuna parte di questo manuale senza previa autorizzazione.

## Manuale dell'Utente

<b>Funzioni di base</b>	19
Imparate a conoscere il layout della fotocamera, le icone e le funzioni di base per scattare fotografie.	
<b>Funzioni avanzate</b>	42
Imparate come scattare foto e registrare video selezionando una modalità.	
<b>Opzioni di fotografia</b>	63
Imparate come impostare le opzioni nella modalità Scatto.	
<b>Riproduzione/Modifica</b>	87
Imparate come riprodurre foto o video e come modificare foto. Imparate inoltre come collegare la fotocamera al computer o al televisore.	
<b>Rete wireless</b>	111
Imparate come effettuare la connessione alle reti wireless locali (WLAN) e come utilizzare le funzioni.	
<b>Impostazioni</b>	131
Fate riferimento alle opzioni per configurare le impostazioni della fotocamera.	
<b>Appendici</b>	137
Ottenete informazioni su messaggi di errore, specifiche e manutenzione.	

## Simboli utilizzati nel manuale

Modalità	Simbolo
Smart Auto	
Programma	<b>P</b>
Priorità apertura, Priorità otturatore, Manuale	<b>A S M</b>
Smart	
Miglior volto	
Magic Plus	
Impostazioni	
Wi-Fi	Wi-Fi

### Icone modalità Scatto

Queste icone appaiono nel testo quando una funzione è disponibile in una modalità. Fate riferimento all'esempio.

Nota: , o la modalità potrebbe non supportare funzioni per tutte le scene o modalità.

### Ad esempio:

**Come regolare manualmente l'esposizione (EV)** P A S

In base all'intensità della luce dell'ambiente, le foto potrebbero risultare troppo luminose o troppo scure. In questi casi, potete regolare l'esposizione per ottenere una foto migliore.



▲ Più scura (-)      ▲ Neutra (0)      ▲ Più chiara (+)

Disponibile nelle modalità Programma, Priorità apertura e Priorità otturatore

## Icone utilizzate in questo manuale

Icona	Funzione
	Indica informazioni aggiuntive
	Indica avvertenze e precauzioni di sicurezza
[ ]	Indica i tasti della fotocamera. Ad esempio, <b>[Otturatore]</b> rappresenta il tasto otturatore.
( )	Indica il numero di pagina delle informazioni correlate
→	Indica l'ordine in cui dovete selezionare opzioni o menu per eseguire un passo; ad esempio: selezionate <b>Rilevamento volto</b> → <b>Normale</b> (indica Selezionate <b>Rilevamento volto</b> , quindi selezionate <b>Normale</b> ).
*	Indica una nota

## Espressioni utilizzate in questo manuale

### Pressione dell'otturatore

- Premete a metà [**Otturatore**]: premete a metà l'otturatore
- Premete [**Otturatore**]: premete completamente l'otturatore

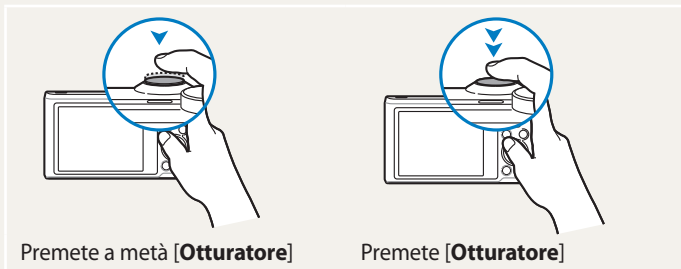

### Soggetto, sfondo e composizione

- **Soggetto**: l'oggetto principale di una scena, come una persona, animale o natura morta
- **Sfondo**: gli oggetti attorno al soggetto
- **Composizione**: la combinazione di soggetto e sfondo

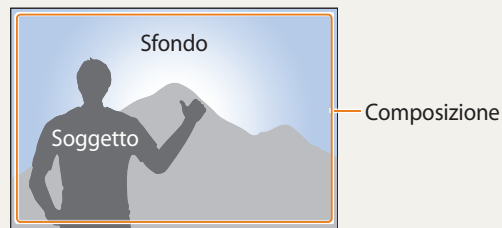

### Esposizione (Luminosità)

La quantità di luce che entra nella fotocamera determina l'esposizione. Potete modificare l'esposizione con la velocità otturatore, il diaframma e la sensibilità ISO. Modificando l'esposizione, le foto risulteranno più chiare o più scure.



▲ Esposizione normale

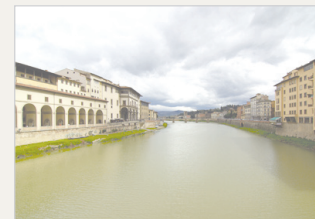

▲ Sovraesposizione  
(eccessiva luminosità)

# Funzioni speciali della fotocamera

## Come utilizzare il touch screen e i tasti della fotocamera

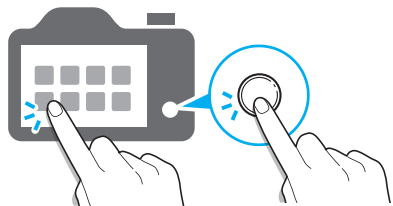

Potete far funzionare la fotocamera toccando il touch screen o premendo i tasti della fotocamera.

## Come utilizzare il tasto DIRECT LINK



Premete il tasto DIRECT LINK per attivare la funzione Wi-Fi scelta.

## Impostazione di un'opzione per il tasto DIRECT LINK

Potete selezionare una funzione Wi-Fi da avviare quando premete il tasto DIRECT LINK.

1 Accedete a Impostazioni.

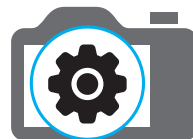

2 Accedete all'opzione per il tasto DIRECT LINK.

3 Selezionate una funzione Wi-Fi dall'elenco.

# Funzioni speciali della fotocamera

## Come utilizzare AutoShare

Quando scattate una foto con la fotocamera, la foto viene salvata automaticamente sullo smartphone. La fotocamera effettua la connessione a uno smartphone in wireless.

- 1 Installate **Samsung SMART CAMERA App** sullo smartphone.



- 2 Attivate la funzione **AutoShare**.



- 3 Avviate **Samsung SMART CAMERA App** sullo smartphone.



- 4 Selezionate la fotocamera dall'elenco ed effettuate la connessione dello smartphone alla fotocamera.

- Se compare un messaggio di pop-up sulla fotocamera, consentite la connessione tra smartphone e fotocamera.



- 5 Scattate una foto.

- La foto scattata viene salvata sulla fotocamera, quindi trasferita sullo smartphone.

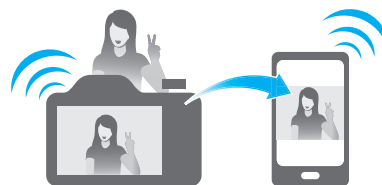

# Funzioni speciali della fotocamera

## Come utilizzare il MobileLink

Potete controllare la fotocamera in remoto da uno smartphone. La fotocamera effettua la connessione a uno smartphone tramite Wi-Fi. Utilizzate lo smartphone per il rilascio remoto dell'otturatore con la funzione MobileLink. La foto scattata comparirà sullo smartphone.

- 1 Installate **Samsung SMART CAMERA App** sullo smartphone.



- 2 Accedete alla modalità **MobileLink**.
  - If a pop-up message appears, select an option.

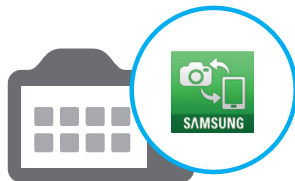

- 3 Avviate **Samsung SMART CAMERA App** sullo smartphone.



- 4 Selezionate la fotocamera dall'elenco ed effettuate la connessione dello smartphone alla fotocamera.

- Se compare un messaggio di pop-up sulla fotocamera, consentite la connessione tra smartphone e fotocamera.



- 5 Sullo smartphone o sulla fotocamera, selezionate i file da trasferire dalla fotocamera.

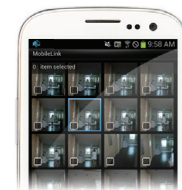

- 6 Sullo smartphone, toccate il tasto **Copia** oppure sulla fotocamera selezionate **Condividi**.



# Funzioni speciali della fotocamera

## Come utilizzare il Remote Viewfinder

Potete controllare la fotocamera in remoto da uno smartphone. La fotocamera effettua la connessione a uno smartphone tramite Wi-Fi. Utilizzate lo smartphone per il rilascio remoto dell'otturatore con la funzione Remote Viewfinder. La foto scattata comparirà sullo smartphone.

- 1 Installate **Samsung SMART CAMERA App** sullo smartphone.



- 2 Accedete alla modalità **Remote Viewfinder**.

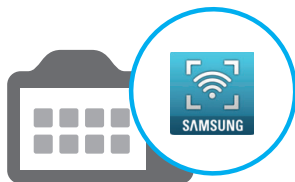

- 3 Avviate **Samsung SMART CAMERA App** sullo smartphone.



- 4 Selezionate la fotocamera dall'elenco ed effettuate la connessione dello smartphone alla fotocamera.

- Se compare un messaggio di pop-up sulla fotocamera, consentite la connessione tra smartphone e fotocamera.



- 5 Tenete premuto  per mettere a fuoco, quindi rilasciate per scattare una foto.



- 6 Toccate la miniatura per visualizzare la foto.



# Funzioni speciali della fotocamera

## Esempi di scatto – Macro

Potete scattare foto in primo piano di soggetti piccoli, come fiori o insetti.



L'immagine di esempio potrebbe variare dalla vera foto scattata.



1 Selezionate l'opzione macro (🌷).





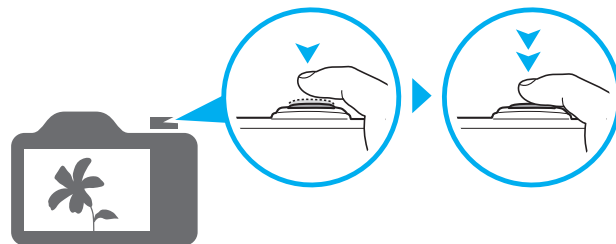







2 Scattate una foto.



# Risoluzione problemi frequenti

Imparate come risolvere i problemi comuni impostando le opzioni di scatto.

	<b>Gli occhi del soggetto sono rossi.</b>	<p>Ciò è dovuto al riflesso del flash della fotocamera.</p> <ul style="list-style-type: none"><li>• Impostate l'opzione flash su  <b>Occhi rossi</b> oppure  <b>Correttore occhi rossi</b>. (pag. 66)</li><li>• Se la foto è già stata scattata, selezionate  <b>Correttore occhi rossi</b> nel menu di modifica. (pag. 100)</li></ul>
	<b>Le foto presentano macchie di polvere.</b>	<p>Se nell'aria sono presenti particelle di polvere, potreste prenderle nelle foto quando quando utilizzate il flash.</p> <ul style="list-style-type: none"><li>• Disattivate il flash o evitate di scattare foto in luoghi polverosi.</li><li>• Impostate le opzioni di sensibilità ISO. (pag. 69)</li></ul>
	<b>Le foto sono sfocate.</b>	<p>Se scattate foto in condizioni di scarsa luminosità o impugnate la fotocamera in maniera non corretta, le foto potrebbero risultare sfocate. Utilizzate la funzione OIS o premete a metà <b>[Otturatore]</b> per assicurarsi che il soggetto sia a fuoco. (pag. 40)</p>
	<b>Le foto di notte sono sfocate.</b>	<p>Poiché la fotocamera tenta di far entrare più luce, la velocità otturatore diminuisce. Ciò può rendere difficile mantenere la fotocamera ferma abbastanza a lungo da scattare una foto nitida e potrebbe causare vibrazioni della fotocamera.</p> <ul style="list-style-type: none"><li>• Selezionate <b>Scatto con poca luce</b> nella modalità <b>[S]</b>. (pag. 50)</li><li>• Attivate il flash. (pag. 67)</li><li>• Impostate le opzioni di sensibilità ISO. (pag. 69)</li><li>• Utilizzate un cavalletto per evitare le vibrazioni della fotocamera.</li></ul>
	<b>I soggetti risultano troppo scuri a causa della retroilluminazione.</b>	<p>Quando la fonte luminosa è alle spalle del soggetto o quando c'è molto contrasto tra la luce e le aree scure, il soggetto potrebbe apparire troppo scuro.</p> <ul style="list-style-type: none"><li>• Evitate gli scatti verso il sole.</li><li>• Impostate l'opzione flash su  <b>Riempimento</b>. (pag. 67)</li><li>• Regolate l'esposizione. (pag. 78)</li><li>• Impostate l'opzione di bilanciamento automatico del contrasto (<b>ACB</b>). (pag. 79)</li><li>• Impostate l'opzione di misurazione su  <b>Spot</b> se un soggetto è al centro della cornice. (pag. 79)</li></ul>

# Guida rapida



## Foto di persone

- **S** modalità > Bellezza Volto ▶ 50
- **FR** modalità ▶ 53
- Occhi rossi/Correttore occhi rossi (per evitare o correggere gli occhi rossi) ▶ 66
- Rilevamento volto ▶ 75
- Autoscatto ▶ 75



## Foto di notte o al buio

- **S** modalità > Silhouette, Fuochi artificiali, Traccia di Luce, Scatto con poca luce ▶ 50
- Opzioni flash ▶ 67
- Sensibilità ISO (per regolare la sensibilità alla luce) ▶ 69



## Foto di movimenti

- Modalità Priorità otturatore ▶ 48
- **S** modalità > Blocco Azione, Scatto Multiplo ▶ 50
- Continua ▶ 83



## Foto di testi, insetti o fiori

- **S** modalità > Macro ▶ 50
- Macro ▶ 70



## Regolazione dell'esposizione (luminosità)

- **S** modalità > Colore Ricco ▶ 50
- Sensibilità ISO (per regolare la sensibilità alla luce) ▶ 69
- EV (per regolare l'esposizione) ▶ 78
- ACB (per compensare soggetti con sfondi luminosi) ▶ 79
- Misurazione ▶ 79
- AE BKT (per scattare 3 foto della stessa scena con esposizioni diverse) ▶ 84



## Foto di paesaggi

- **S** modalità > Paesaggio, Cascata ▶ 50
- **S** modalità > Panorama ▶ 51



## Applicazione di effetti alle foto

- **★** modalità > My Magic Frame ▶ 54
- **★** modalità > Scatto diviso ▶ 56
- **★** modalità > Foto movimento ▶ 57
- **★** modalità > Filtro foto ▶ 58
- Regolazione immagini (per regolare Nitidezza, Contrasto oppure Saturazione) ▶ 85



## Applicazione di effetti alle foto

- **★** modalità > Filtro video ▶ 59



## Riduzione delle oscillazioni della fotocamera

- Stabilizzazione ottica delle immagini (OIS) ▶ 39

- Visualizzazione dei file come miniature ▶ 90
- Visualizzazione dei file per categoria ▶ 90
- Eliminazione di tutti i file sulla memoria ▶ 92
- Visualizzazione dei file come presentazione ▶ 94
- Visualizzazione dei file su una TV ▶ 101
- Connessione della fotocamera a un computer ▶ 102
- Invio di foto o video via e-mail ▶ 124
- Utilizzo di siti Web per la condivisione di foto o video ▶ 125
- Regolazione di audio e volume ▶ 133
- Regolazione della luminosità del display ▶ 134
- Modifica della lingua del display ▶ 135
- Impostazione di data e ora ▶ 135
- Prima di contattare un centro di assistenza ▶ 149

# Contenuto

---

<b>Funzioni di base</b> .....	19
<b>Contenuto della confezione</b> .....	20
<b>Layout fotocamera</b> .....	21
Come utilizzare il tasto DIRECT LINK .....	23
<b>Come inserire la batteria e la scheda di memoria</b> .....	24
<b>Come caricare la batteria e accendere la fotocamera</b> .....	25
Come caricare la batteria .....	25
Come accendere la fotocamera .....	25
<b>Come eseguire l'installazione iniziale</b> .....	26
<b>Conoscere le icone</b> .....	28
<b>Selezione delle modalità</b> .....	29
Icone sulla schermata Modalità .....	29
<b>Come selezionare le opzioni o i menu</b> .....	31
Selezione con i tasti .....	31
Selezione con tocco .....	32
<b>Come impostare schermo e audio</b> .....	34
Come impostare il tipo di schermo .....	34
Come impostare l'audio .....	35
<b>Come scattare una foto</b> .....	36
Zoom .....	37
Come ridurre le vibrazioni della fotocamera (OIS) .....	39
<b>Suggerimenti per ottenere una foto più chiara</b> .....	40

<b>Funzioni avanzate</b> .....	42
<b>Come utilizzare la modalità Smart Auto</b> .....	43
<b>Come utilizzare la modalità Programma</b> .....	45
<b>Come utilizzare le modalità Priorità apertura, Priorità otturatore o modalità Manuale</b> .....	46
Come utilizzare la modalità Priorità apertura .....	47
Come utilizzare la modalità Priorità otturatore .....	48
Come utilizzare la modalità Manuale .....	49
<b>Come utilizzare la modalità Smart</b> .....	50
Come utilizzare la modalità Panorama .....	51
<b>Come utilizzare la modalità Miglior volto</b> .....	53
<b>Come utilizzare la modalità Magic Plus</b> .....	54
Uso della modalità My Magic Frame .....	54
Come utilizzare la modalità Scatto diviso .....	56
Come utilizzare la modalità Foto movimento .....	57
Come utilizzare la modalità Filtro foto .....	58
Come utilizzare la modalità Filtro video .....	59
<b>Registrazione di un video</b> .....	60
Come registrare un video con la funzione Rileva scena smart .....	61

<b>Opzioni di fotografia</b> .....	63	<b>Come utilizzare il Rilevamento volto</b> .....	75
<b>Come selezionare risoluzione e qualità</b> .....	64	Come rilevare i volti .....	75
Come selezionare una risoluzione .....	64	Come eseguire un autoscatto .....	75
Come selezionare la qualità di una foto .....	65	Come fotografare un sorriso .....	76
<b>Come fotografare in condizioni di oscurità</b> .....	66	Come rilevare gli occhi chiusi .....	76
Come evitare l'effetto occhi rossi .....	66	Consigli per il rilevamento volti .....	77
Come utilizzare il flash .....	66	<b>Come regolare luminosità e colore</b> .....	78
Come impostare un'opzione per il flash .....	67	Come regolare manualmente l'esposizione (EV) .....	78
Come regolare la sensibilità ISO .....	69	Come compensare il controluce (ACB) .....	79
<b>Come modificare la messa a fuoco della fotocamera</b> .....	70	Come modificare l'opzione di misurazione .....	79
Come utilizzare le macro .....	70	Selezione di un'impostazione di Bilanciamento del bianco .....	80
Come utilizzare la messa a fuoco automatica .....	70	<b>Come utilizzare le modalità di Scatto in sequenza</b> .....	83
Come regolare l'area di messa a fuoco .....	72	Come scattare foto continue .....	83
Come regolare la messa a fuoco con il tocco .....	72	Come utilizzare il timer .....	84
		Come scattare foto con effetto bracket .....	84
		<b>Regolazione delle immagini</b> .....	85
		<b>Riduzione del suono dello zoom</b> .....	86

<b>Riproduzione/Modifica</b> .....	87
<b>Come visualizzare foto o video nella modalità Riproduzione</b> .....	88
Come avviare la modalità Riproduzione .....	88
Come visualizzare le foto .....	93
Come riprodurre un video .....	95
<b>Come modificare una foto</b> .....	97
Come ridimensionare le foto .....	97
Come ruotare una foto .....	97
Ritaglio di una foto .....	98
Come applicare gli effetti Filtro smart .....	98
Come regolare le foto .....	99
<b>Come visualizzare i file su un televisore</b> .....	101
<b>Come trasferire file sul computer</b> .....	102
Come trasferire file su computer con SO Windows .....	102
Come trasferire file su computer Mac OS .....	103
<b>Come utilizzare i programmi del computer</b> .....	105
Installazione di i-Launcher .....	105
Come utilizzare i-Launcher .....	106

<b>Rete wireless</b> .....	111
<b>Come effettuare la connessione a una rete WLAN e configurare le impostazioni di rete</b> .....	112
Come effettuare la connessione a una rete WLAN .....	112
Come utilizzare il browser di login .....	113
Consigli per la connessione di rete .....	114
Come inserire testo .....	115
<b>Come salvare automaticamente i file su uno smartphone</b> .....	116
<b>Come inviare foto o video a uno smartphone.</b> .....	117
<b>Come utilizzare uno smartphone per il rilascio remoto dell'otturatore</b> .....	118
<b>Come utilizzare Backup auto per inviare foto o video</b> .....	120
Come installare il programma per Backup auto sul computer .....	120
Come inviare foto o video a un PC .....	120
<b>Invio di foto o video tramite e-mail</b> .....	122
Come modificare le impostazioni e-mail .....	122
Invio di foto o video tramite e-mail .....	124
<b>Come utilizzare siti Web per la condivisione di foto o video</b> .....	125
Come accedere a un sito Web .....	125
Come caricare foto o video .....	125
<b>Come utilizzare AllShare Play per inviare file</b> .....	127
Caricamento di foto sulla memoria online .....	127
Come visualizzare foto o video su dispositivi che supportano AllShare Play .....	128
<b>Invio di foto tramite Wi-Fi Direct</b> .....	130

<b>Impostazioni</b> .....	131
<b>Menu Impostazioni</b> .....	132
Come accedere al menu Impostazioni .....	132
Suono .....	133
Schermo .....	133
Connettività .....	134
Generale .....	135
<b>Appendici</b> .....	137
<b>Messaggi di errore</b> .....	138
<b>Manutenzione della fotocamera</b> .....	140
Come pulire la fotocamera .....	140
Come utilizzare o conservare la fotocamera .....	141
Informazioni sulle schede di memoria .....	142
Informazioni sulla batteria .....	145
<b>Prima di contattare un centro di assistenza</b> .....	149
<b>Specifiche della fotocamera</b> .....	152
<b>Glossario</b> .....	156
<b>Indice</b> .....	161

# Funzioni di base

Imparate a conoscere il layout della fotocamera, le icone e le funzioni di base per scattare fotografie.

<b>Contenuto della confezione</b> .....	20	<b>Come selezionare le opzioni o i menu</b> .....	31
<b>Layout fotocamera</b> .....	21	Selezione con i tasti .....	31
Come utilizzare il tasto DIRECT LINK .....	23	Selezione con tocco .....	32
<b>Come inserire la batteria e la scheda di memoria</b> .....	24	<b>Come impostare schermo e audio</b> .....	34
<b>Come caricare la batteria e accendere la fotocamera</b> .....	25	Come impostare il tipo di schermo .....	34
Come caricare la batteria .....	25	Come impostare l'audio .....	35
Come accendere la fotocamera .....	25	<b>Come scattare una foto</b> .....	36
<b>Come eseguire l'installazione iniziale</b> .....	26	Zoom .....	37
<b>Conoscere le icone</b> .....	28	Come ridurre le vibrazioni della fotocamera (OIS) .....	39
<b>Selezione delle modalità</b> .....	29	<b>Suggerimenti per ottenere una foto più chiara</b> .....	40
Icone sulla schermata Modalità .....	29		

# Contenuto della confezione

La confezione comprende i seguenti elementi:

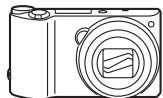

Fotocamera

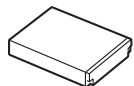

Batteria ricaricabile

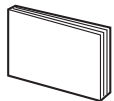

Guida di riferimento rapido



Adattatore AC/Cavo USB



Tracolla

## Accessori opzionali



Custodia fotocamera

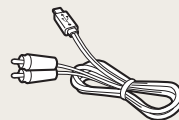

Cavo A/V

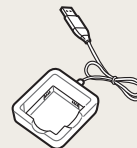

Caricabatteria



Scheda di memoria



Scheda di memoria/Adattatore scheda di memoria



- Le immagini potrebbero non corrispondere esattamente agli elementi forniti con il prodotto.
- Gli elementi presenti nella confezione potrebbero variare in base al modello.
- Potete acquistare accessori originali presso un rivenditore o un centro assistenza Samsung. Samsung non è responsabile per danni provocati dall'uso di accessori non approvati.

# Layout fotocamera

Prima di iniziare, imparate a conoscere le parti della fotocamera e le relative funzioni.



**Tasto DIRECT LINK**

Consente di avviare una funzione Wi-Fi preimpostata

**Spia di stato**

- **Lampeggiante:** durante il salvataggio di foto o video, durante la lettura da computer, quando l'immagine non è messa a fuoco, oppure c'è un problema nel caricamento della batteria, durante la connessione a una rete Wi-Fi o l'invio di una foto
- **Fissa:** indica che è in corso la connessione a un PC, che la batteria è in carica o che l'immagine è a fuoco

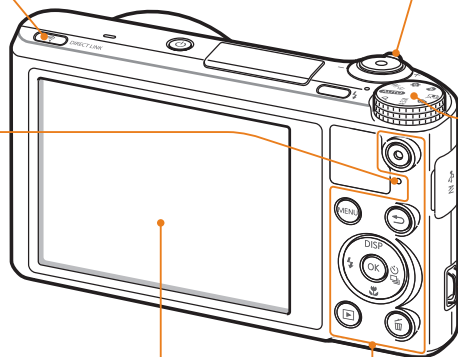

**Tasto zoom**

- **Nella modalità Scatto:** consente di aumentare o ridurre lo zoom
- **Nella modalità Riproduzione:** consente di ingrandire una parte di foto, di visualizzare i file come miniature, o di regolare il volume

**Ghiera di selezione**

(pag. 29)



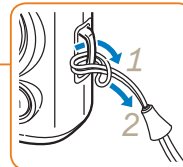







**Collegamento tracolla**



**Schermo**

**Tasti**  
(pag. 23)

## Tasti

Tasto	Descrizione		
	Consente di avviare la registrazione di un video.		
	Consente di accedere a opzioni o menu.		
	Consente di spostarsi indietro.		
	<b>Funzioni di base</b>	<b>Altre funzioni</b>	
	<b>DISP</b>	Consente di cambiare l'opzione display.	Consente di spostarvi in alto.
		Consente di cambiare l'opzione macro.	Consente di spostarvi in basso.
		Consente di cambiare l'opzione flash.	Consente di spostarvi a sinistra.
		Consente di cambiare l'opzione timer e scatto in sequenza.	Consente di spostarvi a destra.
	Consente di confermare l'opzione o il menu evidenziato.		
	Consente di entrare nella modalità Riproduzione.		
	Consente di eliminare i file nella modalità Riproduzione.		

## Come utilizzare il tasto DIRECT LINK

Potete attivare facilmente il Wi-Fi con [DIRECT LINK]. Premete [DIRECT LINK] per attivare la funzione Wi-Fi scelta. Premete di nuovo [DIRECT LINK] per tornare alla modalità precedente.

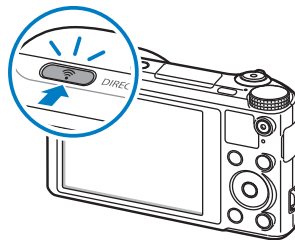

## Impostazione di un'opzione per il tasto DIRECT LINK

Potete selezionare una funzione Wi-Fi da avviare quando premete [DIRECT LINK].

- 1 Ruotate la ghiera di selezione su .
- 2 Selezionate **Generale** → **DIRECT LINK (Tasto Wi-Fi)**.
- 3 Selezionate una funzione Wi-Fi. (pag. 136)

# Come inserire la batteria e la scheda di memoria

Imparate come inserire la batteria e una scheda memoria opzionale nella fotocamera.

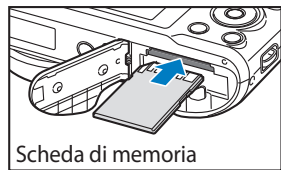
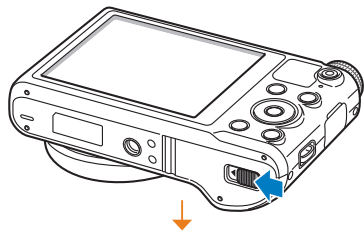

Scheda di memoria

Inserite una scheda di memoria con i contatti dorati rivolti verso l'alto.

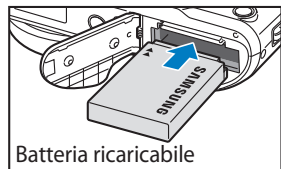

Batteria ricaricabile

Inserite la batteria con il logo Samsung rivolto verso l'alto.

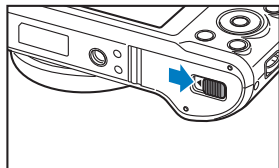
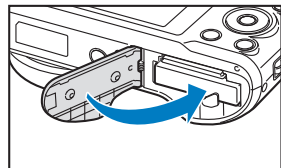

## Rimozione della batteria e della scheda di memoria

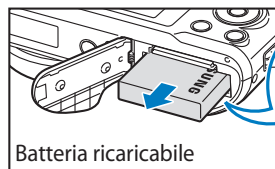

Batteria ricaricabile



Blocco batteria

Fate scorrere il blocco verso il basso per liberare la batteria.

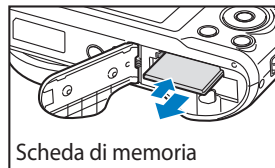

Scheda di memoria

Spingete delicatamente la scheda in modo da liberarla dalla fotocamera, quindi estraetela dallo slot.

## Utilizzo dell'adattatore per schede di memoria



Per utilizzare schede di memoria micro con questo prodotto, un computer o un lettore di schede di memoria, inserite la scheda in un adattatore.



Se non inserite alcuna scheda di memoria, potete utilizzare la memoria interna come archivio temporaneo.

# Come caricare la batteria e accendere la fotocamera

## Come caricare la batteria

Prima di utilizzare la fotocamera per la prima volta, dovete caricare la batteria. Collegate l'estremità piccola del cavo USB alla fotocamera, quindi collegate l'altra estremità del cavo all'adattatore AC.

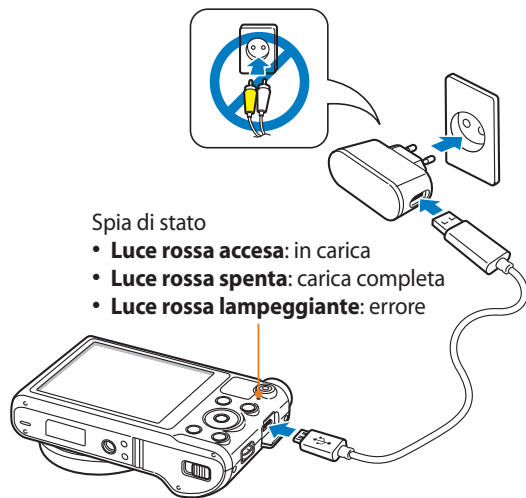

Spia di stato

- **Luce rossa accesa:** in carica
- **Luce rossa spenta:** carica completa
- **Luce rossa lampeggiante:** errore



Utilizzate solo adattatori AC e cavi USB forniti con la fotocamera. Se utilizzate un adattatore AC diverso (come SAC-48), la batteria della fotocamera potrebbe non caricarsi o non funzionare correttamente.

## Come accendere la fotocamera

Premete [ON] per accendere o spegnere la fotocamera.

- Quando accendete la fotocamera per la prima volta, compare la schermata di installazione iniziale. (pag. 26)

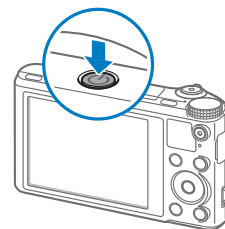

## Come accendere la fotocamera nella modalità Riproduzione

Premete [▶]. La fotocamera si accende direttamente nella modalità Riproduzione.

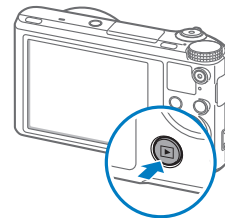

# Come eseguire l'installazione iniziale

Alla prima accensione della fotocamera, compare la schermata iniziale di installazione. Seguite i punti successivi per configurare le impostazioni di base della fotocamera. La lingua è predefinita per il Paese o la regione in cui viene venduta la fotocamera. Potete modificare la lingua come desiderate. Inoltre, potete selezionare un elemento toccandolo sul touch screen.

- 1 Premete [] per selezionare **Fasce orarie**, quindi premete [] oppure [**OK**].
- 2 Premete [**DISP**/] per selezionare **Casa**, quindi premete [**OK**].
  - Quando vi spostate in un altro Paese, selezionate **Estero**, quindi selezionate una nuova fascia oraria.
- 3 Premete [**DISP**/] per selezionare una fascia oraria, quindi premete [**OK**].

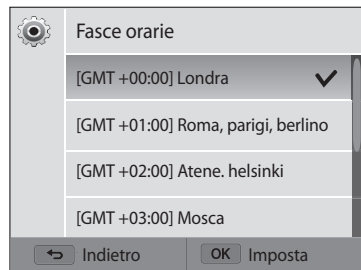





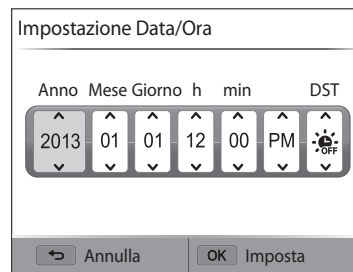

- 4 Premete [].

- 5 Premete [] per selezionare **Impostazione Data/Ora**, quindi premete [] oppure [**OK**].



- La schermata potrebbe variare in base alla lingua selezionata.

- 6 Premete [] per selezionare un elemento.
- 7 Premete [**DISP**/] per impostare la data, l'ora e il risparmio luce diurna, quindi premete [**OK**].

- 8 Premete [] per selezionare **Tipo data**, quindi premete [] oppure [OK].
- 9 Premete [DISP/] per selezionare un tipo data, quindi premete [OK].
- 10 Premete [] per selezionare **Tipo ora**, quindi premete [] oppure [OK].
- 11 Premete [DISP/] per selezionare un tipo ora, quindi premete [OK].
- 12 Premete [] per terminare la configurazione iniziale.

# Conoscere le icone

Le icone visualizzate sullo schermo della fotocamera variano in base alla modalità selezionata o alle opzioni impostate. Se modificate un'opzione di scatto, l'icona corrispondente lampeggerà brevemente in giallo.

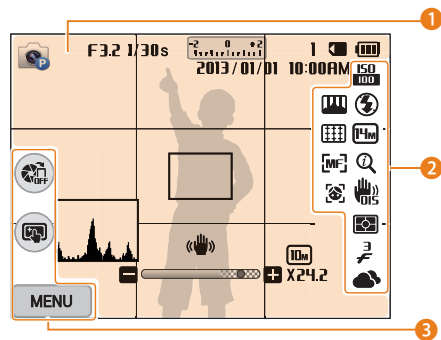

## 1 Informazioni sullo scatto

Icona	Descrizione
	Modalità Scatto
<b>F3.2</b>	Diaframma
<b>1/30s</b>	Tempo di posa
<b>00:00:10</b>	Tempo di registrazione disponibile
	Valore dell'esposizione
<b>2013/01/01</b>	Data corrente
<b>10:00 AM</b>	Ora corrente
<b>1</b>	Numero di foto disponibili

Icona	Descrizione
	Scheda di memoria inserita
	<ul style="list-style-type: none"> <li>: carica completa</li> <li>: carica parziale</li> <li>: scarica (ricaricare)</li> <li>: in carica (connessa al caricabatterie)</li> </ul>
	Cornice di messa a fuoco automatica
	Vibrazione della fotocamera
	Indicatore zoom
	Risoluzione foto con Zoom Intelli attivato
<b>x24.2</b>	Rapporto zoom
	Istogramma (pag. 34)

## 2 Opzioni di fotografia

Icona	Descrizione
	Sensibilità ISO
	Flash
	Risoluzione foto
	Risoluzione video

Icona	Descrizione
	Qualità ripresa (per secondo)
	Suono vivo on
	Zoom Intelli attivo
	Stabilizzazione ottica delle immagini (OIS)
	Misurazione
	Opzione di scatto in sequenza
	Timer
	Bilanciamento del bianco
	Regolazione immagini (nitidezza, contrasto e saturazione)
	Zona messa a fuoco auto
	Opzione messa a fuoco
	Rilevamento volto

## 3 Opzioni di fotografia (tocco)

Icona	Descrizione
	AutoShare attivato
	Opzione Af a tocco
<b>MENU</b>	Opzioni di fotografia

# Selezione delle modalità

Utilizzate la ghiera di selezione per selezionare una modalità di scatto o una funzione. Ruotate la ghiera di selezione fino alla modalità desiderata. Inoltre, potete selezionare un'icona sulla schermata Modalità in alcune modalità.













▲ Ad esempio: quando selezionate **My Magic Frame** nella modalità Magic Plus

N.	Descrizione
1	<p>Schermata Modalità corrente</p> <ul style="list-style-type: none"> <li>Ruotate la ghiera di selezione per passare alla schermata di un'altra modalità.</li> </ul>
2	<p>Icone modalità</p> <ul style="list-style-type: none"> <li>Premete [DISP/☀/🔋/📶] per scorrere fino alla modalità desiderata, quindi premete [OK] per accedere alla modalità.</li> <li>Consente di toccare un'icona per accedere a una modalità o a una funzione.</li> </ul>

## Icone sulla schermata Modalità

Icona	Descrizione
	<b>Smart Auto:</b> consente di scattare una foto con una modalità Scena selezionata automaticamente dalla fotocamera. (pag. 43)
	<b>Programma:</b> consente di scattare una foto con le impostazioni manuali. (pag. 45)
	<b>Priorità apertura:</b> consente di impostare manualmente il valore del diaframma mentre la fotocamera seleziona automaticamente un tempo di posa appropriato. (pag. 47)
	<b>Priorità otturatore:</b> consente di impostare manualmente il tempo di posa mentre la fotocamera seleziona automaticamente un valore appropriato per il diaframma. (pag. 48)
	<b>Manuale:</b> consente di regolare manualmente sia il diaframma che il tempo di posa. (pag. 49)
	<b>Smart:</b> consente di scattare una foto con opzioni preimpostate per una scena specifica. (pag. 50)
	<b>Miglior volto:</b> consente di scattare più foto e sostituire i volti per creare la migliore immagine possibile. (pag. 53)

Icona	Descrizione
	 <b>My Magic Frame:</b> consente di scattare una foto e selezionare un'area per renderla trasparente. Sovrapponete una nuova foto su tale area. (pag. 54)
	 <b>Scatto diviso:</b> consente di scattare diverse foto e disporle secondo layout preimpostati. (pag. 56)
	 <b>Foto movimento:</b> consente di scattare e di combinare una serie di foto, quindi di selezionare un'area da rendere animata per creare un'animazione GIF. (pag. 57)
	 <b>Filtro foto:</b> consente di scattare una foto con filtri diversi. (pag. 58)
	 <b>Filtro video:</b> consente di registrare un video con filtri diversi. (pag. 59)
	 <b>Editor foto:</b> consente di modificare le foto con vari effetti. (pag. 97)
	<b>Impostazioni:</b> consente di regolare le impostazioni in base alle vostre preferenze. (pag. 131)

Icona	Descrizione
	 <b>MobileLink:</b> consente di inviare foto o video a uno smartphone. (pag. 117)
	 <b>Remote Viewfinder:</b> consente di utilizzare uno smartphone come rilascio dell'otturatore remoto e di visualizzare sullo smartphone l'anteprima di un'immagine dalla fotocamera. (pag. 118)
	 <b>Backup auto:</b> consente di inviare le foto o i video registrati con la fotocamera a un PC tramite collegamento wireless. (pag. 120)
	 <b>E-mail:</b> consente di inviare tramite e-mail foto o video memorizzati sulla fotocamera. (pag. 122)
	 <b>SNS &amp; Cloud:</b> consente di caricare foto o video su siti Web per la condivisione. (pag. 125)
	 <b>AllShare Play:</b> consente di caricare foto sulla memoria on-line AllShare Play o di visualizzare i file su altri dispositivi supportati da AllShare Play. (pag. 127)

# Come selezionare le opzioni o i menu

Premete [MENU] per selezionare un'opzione o un menu. Inoltre, potete toccare il touch screen per selezionare un'opzione o un menu.

## Selezione con i tasti

Premete [MENU], quindi premete [DISP/⏏/⏏/⏏] oppure [OK] per selezionare un'opzione o un menu.

- 1 Nella modalità Scatto o Riproduzione, premete [MENU].
- 2 Scorrete fino a un'opzione o a un menu.
  - Per spostarvi in alto o in basso, premete [DISP] o [⏏].
  - Per spostarvi a sinistra o a destra, premete [⏏] o [⏏].

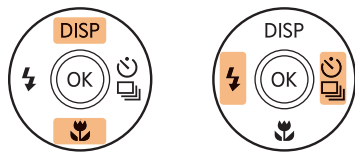

- 3 Premete [OK] per confermare l'opzione o il menu evidenziato.

 Premete [↩] per tornare al menu precedente. Premete a metà [Otturatore] per tornare alla modalità Scatto.

Ad esempio, per selezionare un'opzione di Bilanciamento del bianco nella modalità Programma:

- 1 Ruotate la ghiera di selezione su **P**.

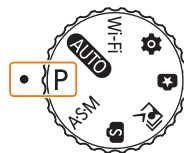

- 2 Premete [MENU].

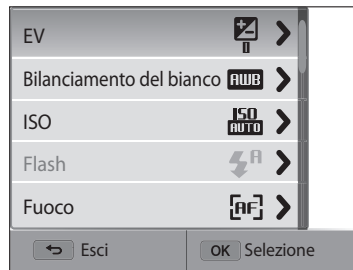

- 3 Premete **[DISP/📷]** per selezionare **Bilanciamento del bianco**, quindi premete **[📷]** oppure **[OK]**.



- 4 Premete **[⚡/📷]** per selezionare un'opzione di Bilanciamento del bianco.

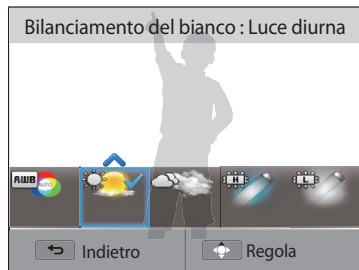

- 5 Premete **[OK]** per salvare le impostazioni.

## Selezione con tocco

Tocate **MENU** sul touch screen, trascinate l'elenco opzioni in alto o in basso, quindi toccate un'opzione per selezionarla.

- 1 Nella modalità Scatto o Riproduzione, toccate **MENU** sul touch screen.
- 2 Trascinate l'elenco opzioni in alto o in basso, quindi toccate un'opzione.



## Imparare i gesti del tocco

 Non toccate lo schermo con oggetti appuntiti, come penne o matite, per evitare di danneggiarlo.

**Toccare:** un'icona per selezionare un menu o un'opzione.



**Trascinare:** tenete premuta un'area del touch screen, quindi trascinate il dito.

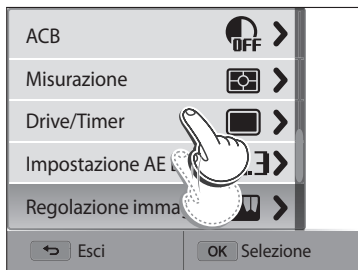

**Muovere velocemente:** muovete velocemente e delicatamente il dito sul touch screen.



- Il touch screen potrebbe non riconoscere i vostri comandi se toccate più elementi contemporaneamente.
- Quando toccate o vi spostate sullo schermo, potrebbero verificarsi scolorimenti. Questa è una caratteristica del touch screen e non un malfunzionamento. Toccate e trascinate leggermente per ridurre lo scolorimento.
- Il touch screen potrebbe non funzionare correttamente se utilizzate la fotocamera in ambienti estremamente umidi.
- Il touch screen potrebbe non funzionare correttamente se applicate pellicole protettive o altri accessori sullo schermo.
- In base all'angolazione, lo schermo potrebbe apparire più scuro. Regolate la luminosità o l'angolazione per migliorare la risoluzione.

# Come impostare schermo e audio

Imparate come modificare le informazioni di base del display e le impostazioni audio.

## Come impostare il tipo di schermo

Potete selezionare un tipo di schermo per la modalità Scatto o Riproduzione. Le informazioni di scatto o riproduzione visualizzate variano in base al tipo. Fate riferimento alla tabella seguente.

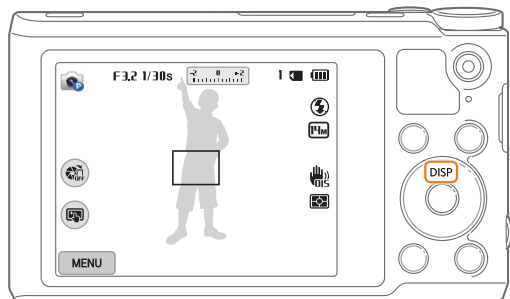

Premete **[DISP]** ripetutamente per modificare tipo di schermo.

Modalità	Tipo schermo
Scatto	<ul style="list-style-type: none"><li>• Consente di nascondere tutte le informazioni sulle opzioni di scatto.</li><li>• Consente di mostrare tutte le informazioni sulle opzioni di scatto.</li><li>• Consente di mostrare tutte le informazioni sulle opzioni di scatto e un istogramma.</li></ul>
Riproduzione	<ul style="list-style-type: none"><li>• Consente di mostrare le informazioni salvo quelle di scatto e l'istogramma.</li><li>• Consente di mostrare tutte le informazioni sul file corrente.</li></ul>

## Istogrammi

Un istogramma è un grafico che visualizza la distribuzione della luce nella foto. Se nell'istogramma è presente un picco a sinistra, la foto è sottoesposta e appare scura. Un picco a destra del grafico indica che la foto è sovraesposta e appare sbiadita. L'altezza dei picchi è correlata alle informazioni dei colori. La quantità di un colore particolare è corrispondente all'altezza del picco.

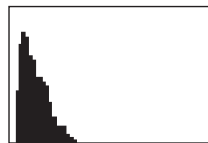

▲ Sottoesposta

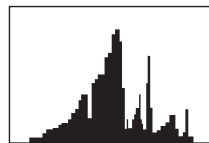

▲ Ben esposta



▲ Sovraesposta

### Impostazione della visualizzazione del display opzioni

Potete nascondere o visualizzare il display opzioni che appare in alcune modalità.

Premete ripetutamente [OK].

- Nascondi il display opzioni.
- Visualizza il display opzioni.

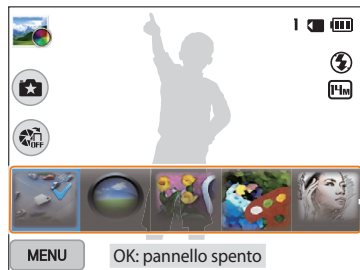

▲ Ad esempio, nella modalità Filtro foto

### Come impostare l'audio

Attivate o disattivate il suono della fotocamera quando eseguite delle funzioni.

- 1 Ruotate la ghiera di selezione su .
- 2 Selezionate **Suono** → **Bip**.
- 3 Selezionate un'opzione.

Opzione	Descrizione
<b>No</b>	La fotocamera non emette alcun suono.
<b>Sì</b>	La fotocamera emette suoni.

# Come scattare una foto

Imparate come scattare foto facilmente e velocemente nella modalità Smart Auto.

- 1 Ruotate la ghiera di selezione su **AUTO**.

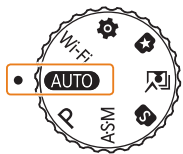

- 2 Allineate il soggetto nella cornice.

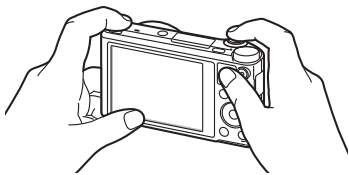

- 3 Premete a metà [**Otturatore**] per mettere a fuoco.
  - Un riquadro verde indica che il soggetto è messo a fuoco.
  - Un riquadro rosso indica che il soggetto non è messo a fuoco.

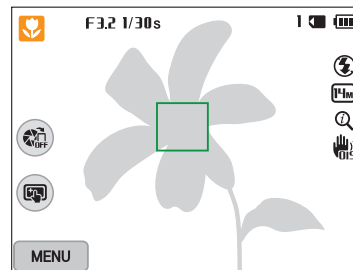

- 4 Premete [**Otturatore**] per scattare la foto.
- 5 Premete [**▶**] per visualizzare le foto scattate.
  - Per eliminare una foto, premete [**⏏**], quindi selezionate **Si**.
- 6 Premete [**▶**] per tornare alla modalità Scatto.



Per suggerimenti su come ottenere foto più chiare, fate riferimento alla pagina 40.

## Zoom

Potete scattare foto in primo piano regolando lo zoom.

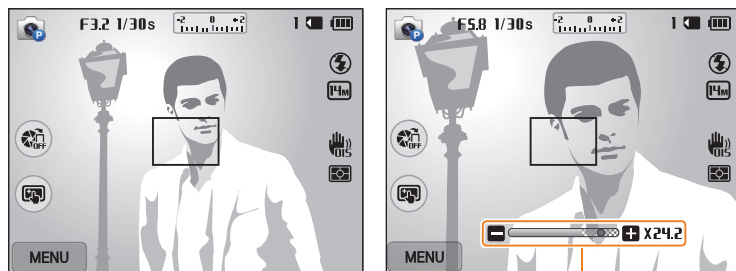

Rapporto zoom

Zoom indietro

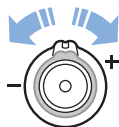

Zoom avanti



Quando ruotate il tasto dello zoom, la variazione del rapporto zoom sul touch screen potrebbe non essere corrispondente.

## Zoom digitale P A S M

Lo zoom digitale è predefinito nella modalità Scatto. Se aumentate lo zoom su un soggetto nella modalità Scatto e l'indicatore dello zoom si trova nel campo digitale, la fotocamera sta utilizzando lo zoom digitale. Utilizzando lo zoom ottico 18X e quello digitale 5X, potete ingrandire fino a 90 volte.



Se scattate una foto con lo zoom digitale, la qualità della foto potrebbe essere inferiore al normale.

## Zoom Intelli

AUTO P A S M

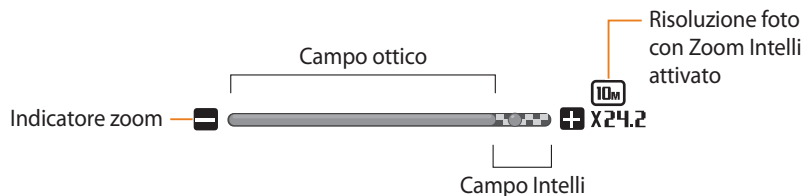

Se l'indicatore dello zoom è nel campo Intelli, la fotocamera utilizza Zoom Intelli. Se utilizzate Zoom Intelli, la risoluzione della foto varia in base al rapporto zoom. Utilizzando lo zoom ottico e Zoom Intelli, potete ingrandire fino a 36 volte.



- Zoom Intelli vi aiuta a scattare una foto riducendone la qualità in misura minore rispetto allo zoom digitale. Tuttavia, la qualità della foto potrebbe essere inferiore rispetto all'utilizzo dello zoom ottico.
- Zoom Intelli è disponibile solo se impostate una risoluzione di 4:3. Se impostate una risoluzione diversa quando Zoom Intelli è attivo, questo verrà disattivato automaticamente.
- Zoom Intelli è sempre attivo nella modalità Smart Auto.

## Impostazione Zoom Intelli

- 1 Nella modalità Scatto, premete [MENU].
- 2 Selezionate **Zoom Intelli**.
- 3 Selezionate un'opzione.

Icona	Descrizione
	<b>Off:</b> indica che Zoom Intelli è disattivato.
	<b>On:</b> indica che Zoom Intelli è attivato.

## Come ridurre le vibrazioni della fotocamera (OIS) P A S M

Riducete le vibrazioni ottiche della fotocamera nella modalità Scatto.

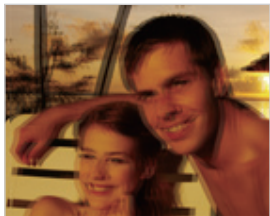

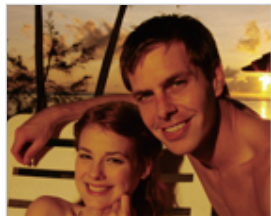

▲ Prima della correzione



▲ Dopo la correzione

- 1 Nella modalità Scatto, premete [MENU].
- 2 Selezionate **OIS**.
- 3 Selezionate un'opzione.

Icona	Descrizione
	<b>Off:</b> indica che la funzione OIS è disattivata.
	<b>On:</b> indica che la funzione OIS è attivata.



- La funzione OIS potrebbe non funzionare correttamente se:
  - spostate la fotocamera per seguire un oggetto in movimento;
  - utilizzate lo zoom digitale;
  - la fotocamera vibra troppo;
  - l'otturatore è poco veloce (ad esempio quando scattate foto di notte);
  - la batteria è scarica;
  - scattate primi piani.
- Se utilizzate la funzione OIS con un cavalletto, le immagini potrebbero essere sfocate a causa della vibrazione del sensore OIS. Disattivate la funzione OIS quando utilizzate un cavalletto.
- Se la fotocamera viene urtata o cade, il display diventerà sfocato. In questo caso, spegnete la fotocamera e poi accendetela nuovamente.

## Suggerimenti per ottenere una foto più chiara

### Impugnate correttamente la fotocamera

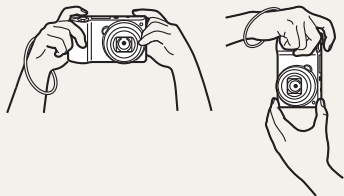

Accertatevi che nulla blocchi l'obiettivo, il flash o il microfono.

### Premete a metà il tasto dell'otturatore

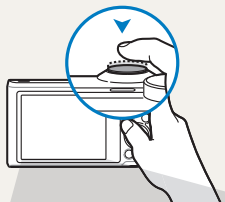

Premete a metà [**Otturatore**] e regolate la messa a fuoco. La fotocamera regola automaticamente messa a fuoco ed esposizione.

La fotocamera imposta automaticamente diaframma e tempo di posa.

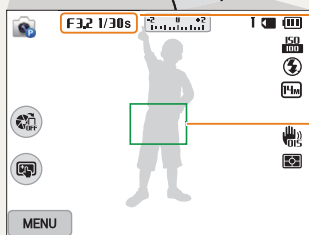

#### Cornice di messa a fuoco

- Premete [**Otturatore**] per scattare la foto se la cornice di messa a fuoco è verde.
- Modificate la composizione e premete di nuovo a metà [**Otturatore**] se la cornice di messa a fuoco è rossa.

### Riduzione delle vibrazioni della fotocamera



Impostate l'opzione OIS per ridurre le vibrazioni ottiche della fotocamera. (pag. 39)

### Quando è visualizzato

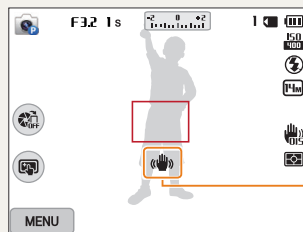

Vibrazione della fotocamera

Quando fotografate al buio, non impostate l'opzione flash su **Sincro. lenta** oppure su **Off**. Il diaframma rimane aperto più a lungo e potrebbe risultare più difficile tenere la fotocamera abbastanza ferma per scattare una foto nitida.

- Utilizzate un cavalletto o impostate l'opzione flash su **Riempimento**. (pag. 67)
- Impostate le opzioni di sensibilità ISO. (pag. 69)



## Evitate che il soggetto non sia messo a fuoco

La messa a fuoco del soggetto potrebbe risultare difficile quando:

- c'è poco contrasto tra il soggetto e lo sfondo (ad esempio, quando il soggetto indossa un abito di colore simile allo sfondo);
- la fonte luminosa dietro il soggetto è troppo brillante;
- il soggetto è lucido o riflette la luce;
- il soggetto contiene motivi orizzontali, ad esempio delle persiane;
- il soggetto non è al centro della cornice.



### Utilizzo del blocco messa a fuoco

Premete a metà [**Otturatore**] per mettere a fuoco. Quando il soggetto è messo a fuoco, potete riposizionare la cornice per cambiare la composizione. Quando siete pronti, premete [**Otturatore**] per scattare la foto.

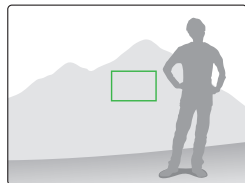
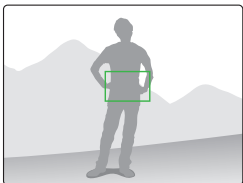

- Quando scattate foto in condizioni di oscurità



Attivate il flash.  
(pag. 67)

- Quando i soggetti si muovono velocemente

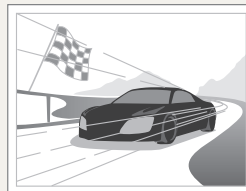

Utilizzate la funzione  
di scatto Continua.  
(pag. 83)

# Funzioni avanzate

Imparate come scattare foto e registrare video selezionando una modalità.

<b>Come utilizzare la modalità Smart Auto</b> .....	43	<b>Come utilizzare la modalità Magic Plus</b> .....	54
<b>Come utilizzare la modalità Programma</b> .....	45	Uso della modalità My Magic Frame .....	54
<b>Come utilizzare le modalità Priorità apertura, Priorità otturatore o modalità Manuale</b> .....	46	Come utilizzare la modalità Scatto diviso .....	56
Come utilizzare la modalità Priorità apertura ...	47	Come utilizzare la modalità Foto movimento ...	57
Come utilizzare la modalità Priorità otturatore ...	48	Come utilizzare la modalità Filtro foto .....	58
Come utilizzare la modalità Manuale .....	49	Come utilizzare la modalità Filtro video .....	59
<b>Come utilizzare la modalità Smart</b> .....	50	<b>Registrazione di un video</b> .....	60
Come utilizzare la modalità Panorama .....	51	Come registrare un video con la funzione Rileva scena smart .....	61
<b>Come utilizzare la modalità Miglior volto</b> .....	53		

# Come utilizzare la modalità Smart Auto

Nella modalità Smart Auto, la fotocamera sceglie automaticamente le impostazioni appropriate in base al tipo di scena rilevato. La modalità Smart Auto è utile se non si conoscono le impostazioni della fotocamera per le diverse scene.

- 1 Ruotate la ghiera di selezione su **AUTO**.
- 2 Allineate il soggetto nella cornice.
  - La fotocamera seleziona automaticamente una scena. L'icona della modalità adeguata compare nella parte superiore sinistra dello schermo. Le icone sono elencate qui di seguito.

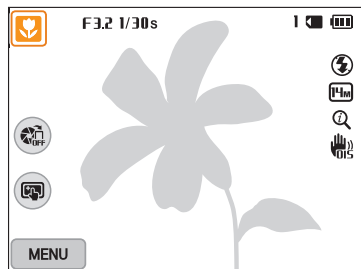

Icona	Descrizione
	Paesaggi
	Scene con sfondi bianchi brillanti
	Panorami notturni
	Ritratti di notte
	Panorami con retroilluminazione

Icona	Descrizione
	Ritratti con retroilluminazione
	Ritratti
	Primi piani di oggetti
	Primi piani di testi
	Tramonti
	Al chiuso, scuro
	Parzialmente illuminato
	Primo piano con riflettori
	Ritratti con riflettori
	Cielo limpido
	Aree boschive
	Primi piani di soggetti colorati
	Fotocamera stabile su un cavalletto (quando scattate in condizioni di oscurità)
	Soggetti in movimento
	Fuochi pirotecnici (quando utilizzate un cavalletto)

3 Premete a metà [**Otturatore**] per mettere a fuoco.

4 Premete [**Otturatore**] per scattare la foto.



- Se la fotocamera non riconosce una modalità di scena adeguata, utilizza l'impostazione predefinita per la modalità Smart Auto .
- Anche se rileva un volto, la fotocamera potrebbe non selezionare una modalità ritratto a causa della posizione del soggetto o delle condizioni di luce.
- La fotocamera potrebbe non selezionare la scena corretta in base alle condizioni di scatto, come vibrazione della fotocamera, condizioni di luce e distanza dal soggetto.
- Anche se utilizzate un cavalletto, la fotocamera potrebbe non rilevare la modalità  se il soggetto è in movimento.
- La fotocamera consuma più batteria, perché cambia spesso le impostazioni per selezionare le scene adeguate.

## Come utilizzare la modalità Programma

Nella modalità Programma, potete impostare la maggior parte delle opzioni, eccetto tempo di posa e diaframma, che la fotocamera imposta automaticamente.

- 1 Ruotate la ghiera di selezione su **P**.
- 2 Impostate le opzioni desiderate.
  - Per un elenco delle opzioni, fate riferimento a "Opzioni di fotografia". (pag. 63)

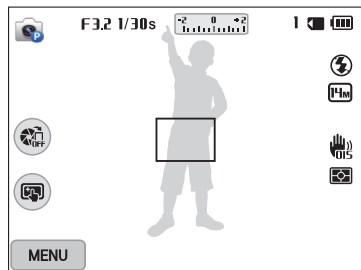

- 3 Allineate il soggetto nella cornice, quindi premete a metà [**Otturatore**] per mettere a fuoco.
- 4 Premete [**Otturatore**] per scattare la foto.

# Come utilizzare le modalità Priorità apertura, Priorità otturatore o modalità Manuale

Regolate il valore del diaframma o il tempo di posa per controllare l'esposizione delle vostre foto. Potete utilizzare queste opzioni nelle modalità Priorità apertura, Priorità otturatore e modalità Manuale.

## Diaframma

Il diaframma è un foro attraverso cui la luce entra nella fotocamera. La sede del diaframma contiene sottili placche di metallo che si aprono e si chiudono, allargando e restringendo il diaframma e controllando la quantità di luce che entra nella fotocamera. Il valore del diaframma è strettamente correlato alla luminosità della foto: maggiore è il diaframma, più luminosa è la foto; minore è il diaframma, più scura è la foto. Più è alto il valore dell'apertura, più piccola sarà l'apertura. Ad esempio, un'apertura impostata su 5.6 è maggiore di una impostata su 11.



▲ Piccolo valore di apertura (la dimensione del diaframma è grande.)



▲ Grande valore di apertura (la dimensione del diaframma è piccola.)

## Tempo di posa

Il tempo di posa, che è un fattore importante per la luminosità di una foto, si riferisce al tempo necessario per aprire e chiudere l'otturatore. Un tempo di posa più lento consente l'ingresso di una maggiore quantità di luce. In condizioni invariate, le foto sono più luminose, ma gli oggetti in movimento tendono a sfocarsi. Al contrario, un tempo di posa più veloce riduce il tempo per l'ingresso della luce. Le foto sono più scure, ma gli oggetti in movimento appaiono più nitidi.







▲ Tempo di posa lento



▲ Tempo di posa veloce

## Come utilizzare la modalità Priorità apertura

La modalità Priorità apertura permette di impostare manualmente il valore dell'apertura mentre la fotocamera seleziona automaticamente un tempo di posa adeguato.

- 1 Ruotate la ghiera di selezione su **ASM**.
- 2 Selezionate 
  - Per selezionare un'altra modalità quando la ghiera di selezione è impostata su **ASM**, premete [] oppure toccate , quindi selezionate una modalità.
- 3 Premete **[OK]** → [] per regolare il valore del diaframma.
  - Inoltre, potete toccare il valore di diaframma sul touch screen per visualizzare la ghiera.
  - Inoltre, potete trascinare la ghiera sul touch screen a sinistra o a destra.
  - Per maggiori informazioni sul valore dell'apertura, fate riferimento a pagina 46.

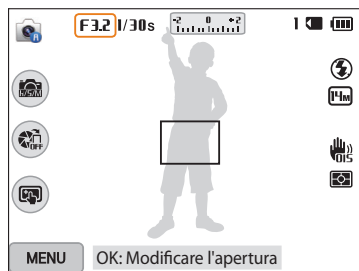





- 4 Premete **[OK]** per salvare l'impostazione.
- 5 Impostate le opzioni.
  - Per un elenco delle opzioni, fate riferimento a "Opzioni di fotografia". (pag. 63)
- 6 Allineate il soggetto nella cornice, quindi premete a metà **[Otturatore]** per mettere a fuoco.
- 7 Premete **[Otturatore]** per scattare la foto.



Quando impostate l'opzione ISO su **Auto**, la velocità dell'otturatore potrebbe non adeguarsi automaticamente al tempo di posa. In questo caso, quando scattate una foto la fotocamera cerca un valore di esposizione adeguato cambiando automaticamente l'opzione ISO. Per impostare manualmente l'opzione ISO, premete **[MENU]**, quindi selezionate **ISO** → un'opzione.

## Come utilizzare la modalità Priorità otturatore

La modalità Priorità otturatore permette di impostare manualmente il tempo di posa, mentre la fotocamera seleziona automaticamente un valore di apertura adeguato.

- 1 Ruotate la ghiera di selezione su **ASM**.
- 2 Selezionate 
  - Per selezionare un'altra modalità quando la ghiera di selezione è impostata su **ASM**, premete [] oppure toccate , quindi selezionate una modalità.
- 3 Premete **[OK]** → [/] per regolare il tempo di posa.
  - Inoltre, potete toccare il tempo di posa sul touch screen per visualizzare la ghiera.
  - Inoltre, potete trascinare la ghiera sul touch screen a sinistra o a destra.
  - Per maggiori informazioni sul tempo di posa, fate riferimento a pagina 46.

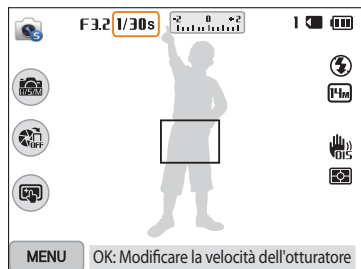





- 4 Premete **[OK]** per salvare l'impostazione.
- 5 Impostate le opzioni.
  - Per un elenco delle opzioni, fate riferimento a "Opzioni di fotografia". (pag. 63)
- 6 Allineate il soggetto nella cornice, quindi premete a metà **[Otturatore]** per mettere a fuoco.
- 7 Premete **[Otturatore]** per scattare la foto.





Quando impostate l'opzione ISO su **Auto**, il tempo di posa potrebbe non adeguarsi automaticamente alla velocità dell'otturatore. In questo caso, quando scattate una foto la fotocamera cerca un valore di esposizione adeguato cambiando automaticamente l'opzione ISO. Per impostare manualmente l'opzione ISO, premete **[MENU]**, quindi selezionate **ISO** → un'opzione.

## Come utilizzare la modalità Manuale

La modalità Manuale permette di impostare manualmente il valore dell'apertura e il tempo di posa.

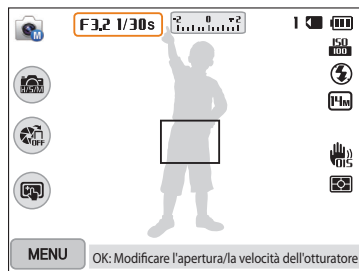
- 1 Ruotate la ghiera di selezione su **ASM**.
- 2 Selezionate .
  - Per selezionare un'altra modalità quando la ghiera di selezione è impostata su **ASM**, premete [] oppure toccate  quindi selezionate una modalità.
- 3 Premete [**OK**] → [**DISP**/] per selezionare il valore del diaframma o il tempo di posa.
  - Inoltre, potete toccare il valore di diaframma o la velocità otturatore sul touch screen per visualizzare la ghiera.



- 4 Premete [] per regolare il valore del diaframma o il tempo di posa.
  - Inoltre, potete trascinare le ghiera sul touch screen a sinistra o a destra.
- 5 Premete [**OK**] per salvare l'impostazione.
- 6 Impostate le opzioni.
  - Per un elenco delle opzioni, fate riferimento a "Opzioni di fotografia". (pag. 63)
- 7 Allineate il soggetto nella cornice, quindi premete a metà [**Otturatore**] per mettere a fuoco.
- 8 Premete [**Otturatore**] per scattare la foto.

# Come utilizzare la modalità Smart

Nella modalità Smart, potete scattare una foto con opzioni preimpostate per una scena specifica.

- 1 Ruotate la ghiera di selezione su **S**.
- 2 Selezionate una scena.
  - Per selezionare un'altra modalità quando la ghiera di selezione è impostata su **S**, premete [**↶**] oppure toccate **S**, quindi selezionate una modalità.



Opzione	Descrizione
<b>Bellezza Volto</b>	Consente di scattare una foto tipo ritratto con opzioni che nascondono le imperfezioni del viso.
<b>Scatto Multiplo</b>	Consente di scattare foto continuamente.
<b>Paesaggio</b>	Consente di fotografare scene di natura morta e paesaggi.
<b>Macro</b>	Consente di fotografare soggetti piccoli o in primo piano.
<b>Blocco Azione</b>	Consente di catturare soggetti che si muovono ad alta velocità.
<b>Colore Ricco</b>	Consente di scattare una foto con colori vivaci.

Opzione	Descrizione
<b>Panorama</b>	Consente di scattare un'ampia scena panoramica in un'unica foto.
<b>Cascata</b>	Consente di fotografare cascate.
<b>Silhouette</b>	Consente di catturare soggetti con forme scure contro uno sfondo chiaro.
<b>Tramonto</b>	Consente di fotografare scene al tramonto, con toni naturali del rosso e giallo.
<b>Scatto con poca luce</b>	Consente di scattare foto multiple in condizioni di scarsa luminosità senza utilizzare il flash. La fotocamera le combina creando un'immagine singola con maggiore luminosità e minore sfocatura.
<b>Fuochi artificiali</b>	Consente di fotografare fuochi artificiali.
<b>Traccia di Luce</b>	Consente di scattare scie di luce in condizioni di scarsa illuminazione.

- 3 Allineate il soggetto nella cornice, quindi premete a metà [**Otturatore**] per mettere a fuoco.
- 4 Premete [**Otturatore**] per scattare la foto.

## Come utilizzare la modalità Panorama

Nella modalità Panorama, potete catturare una scena panoramica in una singola foto. consente di scattare e combinare una serie di foto per creare un'immagine panoramica.



▲ Esempio di scatto

- 1 Ruotate la ghiera di selezione su **S**.
- 2 Selezionate **Panorama**.
- 3 Allineate il soggetto nella cornice, quindi premete a metà **[Otturatore]** per mettere a fuoco.
  - Allineate la fotocamera all'estrema sinistra o all'estrema destra oppure il più in alto o il più in basso possibile della scena da catturare.
- 4 Tenete premuto **[Otturatore]** per avviare lo scatto.

- 5 Con **[Otturatore]** premuto, muovete lentamente la fotocamera nella direzione che consente di catturare il resto della panoramica.

- Sono visualizzate frecce verso la direzione di movimento e l'intera immagine di scatto è visualizzata nella casella di anteprima.
- Quando le scene sono allineate, la fotocamera scatta automaticamente un'altra foto.

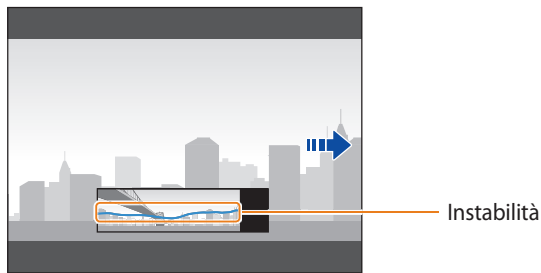

- 6 Al termine, rilasciate **[Otturatore]**.
  - Quando avete effettuato tutti gli scatti necessari, la fotocamera li unisce in una foto panoramica.





- Per un risultato migliore per gli scatti panoramici, evitate di:
  - muovere la fotocamera troppo velocemente o troppo lentamente;
  - muovere la fotocamera troppo poco per scattare l'immagine successiva;
  - muovere la fotocamera a velocità irregolare;
  - far vibrare la fotocamera;
  - scattare al buio;
  - fotografare soggetti in movimento nelle vicinanze;
  - scattare in condizioni di luminosità o colore di luce variabile.
- Le foto scattate vengono salvate automaticamente e lo scatto viene interrotto secondo le condizioni di seguito:
  - se modificate la direzione di scatto durante lo scatto
  - se muovete la fotocamera troppo rapidamente
  - se non muovete la fotocamera
- Se selezionate la modalità Panorama, le funzioni di zoom digitale e ottico verranno disabilitate. Se selezionate la modalità Panorama mentre l'obiettivo sta aumentando lo zoom, la fotocamera lo diminuisce automaticamente fino alla posizione predefinita.
- Alcune opzioni di scatto non sono disponibili.
- La fotocamera potrebbe non scattare la foto a causa della composizione o del movimento del soggetto.
- La fotocamera potrebbe non catturare l'ultima scena nella sua interezza se interrompete il movimento nel punto esatto in cui volete che termini la scena. Per registrare tutta la scena, spostate la fotocamera leggermente dietro al punto in cui desiderate che la scena finisca.

## Come utilizzare la modalità Miglior volto

Nella modalità Miglior volto, potete scattare più foto e sostituire i volti per creare la migliore immagine possibile. Utilizzate questa modalità per selezionare la migliore immagine di ciascun individuo quando scattate foto di gruppo.

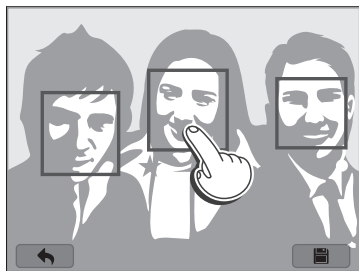
- 1 Ruotate la ghiera di selezione su .
- 2 Allineate il soggetto nella cornice, quindi premete a metà [Otturatore] per mettere a fuoco.
- 3 Premete [Otturatore] per scattare la foto.
  - La fotocamera scatta 5 foto consecutivamente.
  - La prima foto viene impostata come immagine di sfondo.
  - La fotocamera rileva automaticamente i volti dopo lo scatto.
- 4 Toccate il volto da sostituire.



- 5 Toccate l'immagine migliore tra i 5 volti fotografati.
  - Ripetete i punti 4 e 5 per sostituire gli altri volti della foto.
  - L'icona  compare sull'immagine consigliata dalla fotocamera.



- 6 Toccate  per salvare la foto.







- Utilizzate un cavalletto per evitare le vibrazioni della fotocamera.
- La risoluzione è impostata su  o inferiore.

# Come utilizzare la modalità Magic Plus

Nella modalità Magic Plus, potete scattare una foto con vari effetti.

## Uso della modalità My Magic Frame

Nella modalità My Magic Frame, potete rendere parte della foto trasparente e scattare una nuova foto all'interno dell'area trasparente.

- 1 Ruotate la ghiera di selezione su .
- 2 Selezionate 
  - Per selezionare un'altra modalità quando la ghiera di selezione è impostata su , premete [] oppure toccate , quindi selezionate una modalità.
- 3 Premete a metà [**Otturatore**] per mettere a fuoco, quindi premete [**Otturatore**] per scattare una foto di sfondo.
  - Per selezionare una foto di sfondo dalle foto salvate, premete [**MENU**] quindi selezionate **Selezione immagine** → un'immagine. Non potete selezionare file video, GIF o foto scattate nella modalità Panorama.
- 4 Toccate **Impostare**.
  - Per scattare di nuovo una foto di sfondo, toccate **Riprendere**.

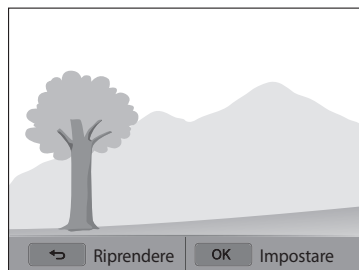

- 5 Selezionate una cornice.

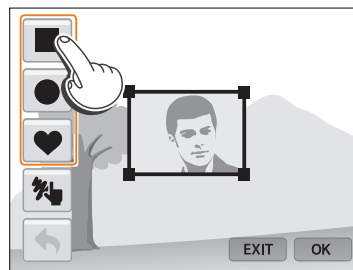

- Per disegnare una nuova cornice e impostare lo spessore del tratto, toccate .

- 6 Trascinate l'angolo della casella per regolare la dimensione.

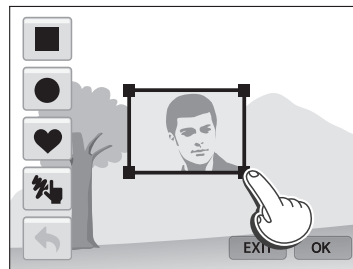

- 7 Trascinate la cornice selezionata per posizionarla nella posizione desiderata.

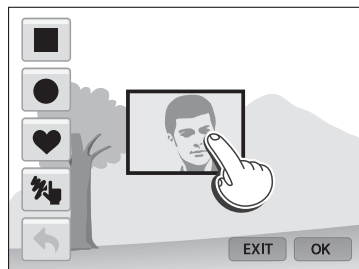

- 8 Premete [OK].

- 9 Regolate la trasparenza muovendo i cursori o toccando le icone +/- per regolare.

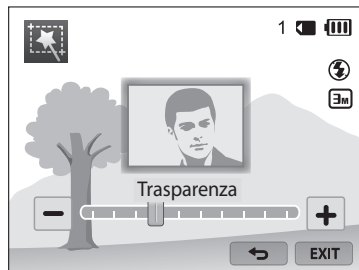

- 10 Allineate il soggetto nella cornice, quindi premete a metà [Otturatore] per mettere a fuoco.

- Per scattare di nuovo una foto di sfondo, toccate EXIT.

- 11 Premete [Otturatore] per scattare una foto.

- Premete [↶] per tornare alla schermata precedente.







- 12 Toccate  per salvare la foto.





- Alcune opzioni di scatto non sono disponibili.
- La messa a fuoco è impostata sull'area trasparente nella cornice.
- La risoluzione è fissata a .

## Come utilizzare la modalità Scatto diviso

Nella modalità Scatto Diviso, potete scattare diverse foto e disporle secondo layout preimpostati.

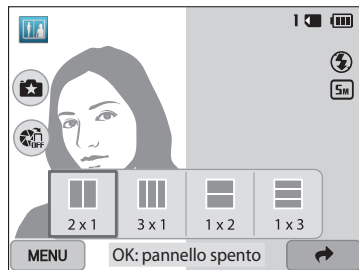
- 1 Ruotate la ghiera di selezione su .
- 2 Selezionate .
  - Per selezionare un'altra modalità quando la ghiera di selezione è impostata su , premete [] oppure toccate , quindi selezionate una modalità.
- 3 Selezionate uno stile di divisione.
  - Per regolare la nitidezza della linea di divisione, premete [MENU], quindi selezionate **Sfocamento linea** → un valore.
  - Per applicare un effetto Filtro smart a una parte dello scatto, premete [MENU], quindi selezionate **Filtro smart** → un'opzione. Potete applicare diversi effetti Filtro smart a ogni parte dello scatto.
  - Per regolare la dimensione della cornice, trascinate la linea di divisione. Toccate di nuovo  o lo stile di divisione per annullare le modifiche.







- 4 Allineate il soggetto nella cornice, quindi premete a metà [Otturatore] per mettere a fuoco.
- 5 Premete [Otturatore] per scattare la foto.
  - Per scattare il resto delle foto, ripetete i punti 4 e 5.
  - Per scattare di nuovo una foto, premete [].



- La risoluzione è impostata su **5m** o inferiore.
- La gamma di zoom disponibile potrebbe essere inferiore a quella di altre modalità di scatto.



## Come utilizzare la modalità Foto movimento

Nella modalità Foto movimento, potete scattare e combinare una serie di foto, quindi selezionare un'area da rendere animata per creare un'animazione GIF.

- 1 Ruotate la ghiera di selezione su .
- 2 Selezionate .
  - Per selezionare un'altra modalità quando la ghiera di selezione è impostata su , premete [] oppure toccate , quindi selezionate una modalità.
- 3 Allineate il soggetto nella cornice, quindi premete a metà [**Otturatore**] per mettere a fuoco.
- 4 Premete [**Otturatore**] per scattare la foto.
  - La fotocamera scatta una serie di foto quando la spia di stato lampeggia.

- 5 Sulla schermata, disegnate un'area da rendere animata.



- Potete selezionare più aree.
- Per regolare lo spessore del pennello, toccate .
- Per regolare la velocità del movimento, toccate l'icona +/-.
- Per scattare di nuovo una foto, toccate EXIT.
- Per disegnare di nuovo l'area animata, toccate .

- 6 Toccate  per salvare la foto.



- La risoluzione è impostata su **VGA**.
- Utilizzate un cavalletto per evitare le vibrazioni della fotocamera.
- La memorizzazione dei file potrebbe richiedere più tempo.

## Come utilizzare la modalità Filtro foto

Applicate vari effetti filtro alle foto per creare immagini uniche.



Miniatura



Vignettatura





Fish Eye



Schizzo

1 Ruotate la ghiera di selezione su .

2 Selezionate .

- Per selezionare un'altra modalità quando la ghiera di selezione è impostata su , premete [] oppure toccate , quindi selezionate una modalità.

3 Selezionate un effetto.

Opzione	Descrizione
<b>Miniatura</b>	Consente di applicare un effetto inclinazione per far apparire il soggetto in miniatura.
<b>Vignettatura</b>	Consente di applicare colori a effetto retrò, alto contrasto e il forte effetto vignetta delle fotocamere Lomo.
<b>Pittura a inchiostro</b>	Consente di applicare l'effetto acquerello.
<b>Pittura a olio</b>	Consente di applicare un effetto dipinto a olio.
<b>Cartone animato</b>	Consente di applicare l'effetto cartone animato.
<b>Filtro a croce</b>	Consente di aggiungere linee che irradiano verso l'esterno da oggetti luminosi, per imitare l'effetto visivo di un filtro a croce.
<b>Schizzo</b>	Consente di applicare l'effetto schizzo a penna.
<b>Messa a fuoco soft</b>	Consente di nascondere le imperfezioni del volto o di applicare effetti sognanti.
<b>Fish Eye</b>	Consente di annerire i bordi della cornice e distorcere gli oggetti per imitare l'effetto visivo di una lente a occhio di pesce.
<b>Classico</b>	Consente di applicare l'effetto bianco e nero.
<b>Retro</b>	Consente di applicare l'effetto seppia.
<b>Scatto con zoom</b>	Consente di sfocare i bordi della foto per mettere in evidenza i soggetti al centro.

4 Allineate il soggetto nella cornice, quindi premete a metà [Otturatore] per mettere a fuoco.

5 Premete [Otturatore] per scattare la foto.



- In base all'opzione selezionata, la risoluzione potrebbe passare automaticamente a **5m** o inferiore.
- Per applicare effetti filtro alle foto salvate, premete [MENU], quindi selezionate **Selezione immagine** → un'immagine.

## Come utilizzare la modalità Filtro video

Applicate vari effetti filtro ai video per creare immagini uniche.

1 Ruotate la ghiera di selezione su .

2 Selezionate .

- Per selezionare un'altra modalità quando la ghiera di selezione è impostata su , premete [↵] oppure toccate , quindi selezionate una modalità.

3 Selezionate un effetto.

Opzione	Descrizione
Miniatura	Consente di applicare un effetto inclinazione per far apparire il soggetto in miniatura.
Vignettatura	Consente di applicare colori a effetto retrò, alto contrasto e il forte effetto vignetta delle fotocamere Lomo.

Opzione	Descrizione
Schizzo	Consente di applicare l'effetto schizzo a penna.
Fish Eye	Consente di distorcere gli oggetti vicini per imitare l'effetto visivo di una lente a occhio di pesce.
Classico	Consente di applicare l'effetto bianco e nero.
Retro	Consente di applicare l'effetto seppia.
Tavolozza 1	Consente di creare un'immagine vivida con contrasto marcato e colori forti.
Tavolozza 2	Consente di rendere le scene pulite e chiare.
Tavolozza 3	Consente di applicare una leggera tonalità marrone.
Tavolozza 4	Consente di creare un effetto freddo e monotono.

4 Premete (Registrazione video) per avviare la registrazione.

5 Premete nuovamente (Registrazione video) per interrompere la registrazione.





- Se selezionate **Miniatura**, la velocità di riproduzione aumenta.
- Se selezionate **Miniatura**, non potete registrare il suono del video.
- In base all'opzione selezionata, la risoluzione potrebbe passare automaticamente a **VGA** o inferiore.

# Registrazione di un video

Registrate video Full HD (1920 X 1080) fino a 20 minuti. La fotocamera salva i video registrati come file MP4 (H.264).



- H.264 (MPEG-4 part10/AVC) è un formato video ad alta compressione, realizzato dagli enti normativi internazionali ISO-IEC e ITU-T.
- Se utilizzate schede di memoria con velocità di scrittura bassa, la fotocamera potrebbe non salvare i video correttamente. La registrazione dei video potrebbe essere corrotta o non essere riprodotta correttamente.
- Le schede di memoria a bassa velocità di scrittura non supportano video ad alta velocità. Per registrare video ad alta, utilizzate schede di memoria a velocità di scrittura più elevate.
- Se attivate la funzione di Stabilizzazione immagine durante la registrazione di un video, la fotocamera potrebbe registrare il suono di funzionamento della funzione di Stabilizzazione immagine.
- Se utilizzate la funzione zoom mentre registrate un video, la fotocamera potrebbe registrare il rumore del funzionamento dello zoom. Per ridurre il rumore dello zoom, utilizzate la funzione Suono vivo. (pag. 86)

1 Ruotate la ghiera di selezione su **P**, **A-SM**, **S**, ,  oppure **AUTO**.

- Questa funzione potrebbe non essere supportata in alcune modalità.

2 Impostate le opzioni desiderate.

- Per un elenco delle opzioni, fate riferimento a "Opzioni di fotografia". (pag. 63)

3 Premete  (Registrazione video) per avviare la registrazione.

4 Premete nuovamente  (Registrazione video) per interrompere la registrazione.

## Sospensione della registrazione

La fotocamera vi permette di sospendere temporaneamente la registrazione di un video. Con questa funzione, potete registrare scene separate come singolo video.

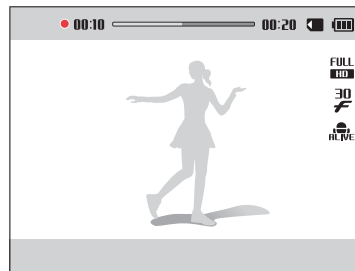

- Premete **[OK]** per sospendere la registrazione.
- Premete **[OK]** per riprendere.

### Acquisizione di un'immagine ferma durante la registrazione di un video

Potete acquisire immagini ferme durante la registrazione di un video senza passare alle modalità di scatto foto (fino a 6 foto).

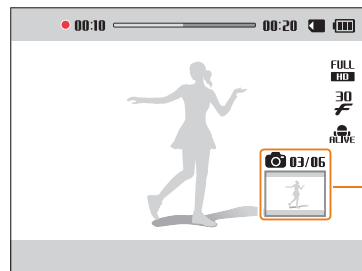

Immagini acquisite durante la registrazione di un video

- Premete **[Otturatore]** per acquisire le immagini durante la registrazione di un video.
- Le immagini acquisite vengono salvate automaticamente.







- Le immagini catturate verranno automaticamente ridimensionate, in base alla dimensione del video registrato.
- Non potete catturare fermi immagine quando mettete in pausa la registrazione del video.
- La qualità delle immagini catturate durante la registrazione di un video potrebbe essere inferiore rispetto a quando si catturano immagini di video ad velocità.
- Questa funzione potrebbe non essere supportata in alcune modalità.

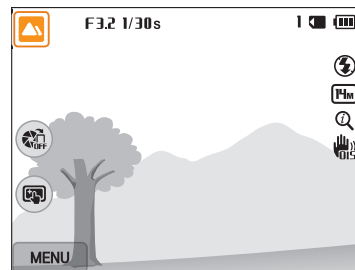

### Come registrare un video con la funzione Rileva scena smart

Nella modalità Smart Auto, la fotocamera sceglie automaticamente le impostazioni appropriate in base al tipo di scena rilevato.

- 1 Ruotate la ghiera di selezione su **AUTO**.
- 2 Impostate le opzioni desiderate.
  - Per un elenco delle opzioni, fate riferimento a "Opzioni di fotografia". (pag. 63)
- 3 Allineate il soggetto nella cornice.
  - La fotocamera seleziona automaticamente una scena. L'icona della modalità adeguata compare nella parte superiore sinistra dello schermo.



Icona	Descrizione
	Paesaggi
	Tramonti
	Cielo limpido
	Aree boschive

- 4 Premete  (Registrazione video) per avviare la registrazione.
- 5 Premete nuovamente  (Registrazione video) per interrompere la registrazione.



- Se la fotocamera non riconosce una modalità scena adeguata, utilizza l'impostazione predefinita per la modalità Rileva scena smart.
- La fotocamera potrebbe non selezionare la scena corretta in base agli ambienti di scatto, come vibrazione della fotocamera, condizioni di illuminazione e distanza dal soggetto.

# Opzioni di fotografia

Imparate come impostare le opzioni nella modalità Scatto.

<b>Come selezionare risoluzione e qualità</b> .....	64	Come fotografare un sorriso .....	76
Come selezionare una risoluzione .....	64	Come rilevare gli occhi chiusi .....	76
Come selezionare la qualità di una foto .....	65	Consigli per il rilevamento volti .....	77
<b>Come fotografare in condizioni di oscurità</b> .....	66	<b>Come regolare luminosità e colore</b> .....	78
Come evitare l'effetto occhi rossi .....	66	Come regolare manualmente l'esposizione	
Come utilizzare il flash .....	66	(EV) .....	78
Come impostare un'opzione per il flash .....	67	Come compensare il controluce (ACB) .....	79
Come regolare la sensibilità ISO .....	69	Come modificare l'opzione di misurazione .....	79
<b>Come modificare la messa a fuoco della</b>		Selezione di un'impostazione di	
<b>fotocamera</b> .....	70	Bilanciamento del bianco .....	80
Come utilizzare le macro .....	70	<b>Come utilizzare le modalità di Scatto in</b>	
Come utilizzare la messa a fuoco automatica ...	70	<b>sequenza</b> .....	83
Come regolare l'area di messa a fuoco .....	72	Come scattare foto continue .....	83
Come regolare la messa a fuoco con il tocco ...	72	Come utilizzare il timer .....	84
<b>Come utilizzare il Rilevamento volto</b> .....	75	Come scattare foto con effetto bracket .....	84
Come rilevare i volti .....	75	<b>Regolazione delle immagini</b> .....	85
Come eseguire un autoscatto .....	75	<b>Riduzione del suono dello zoom</b> .....	86

# Come selezionare risoluzione e qualità



Imparate come modificare le impostazioni di risoluzione e qualità dell'immagine.

## Come selezionare una risoluzione (AUTO) P A S M S

Con l'aumento della risoluzione, la foto o il video conterrà un maggior numero di pixel, quindi sarà possibile stampare la foto su carta di dimensioni maggiori o visualizzare il video su uno schermo più grande. Se utilizzate una risoluzione elevata, aumenta anche la dimensione del file.





### Impostazione di una risoluzione foto

- 1 Nella modalità Scatto, premete **[MENU]**.
- 2 Selezionate **Dimensione foto**.
- 3 Selezionate un'opzione.

Icona	Descrizione
	<b>4320 X 3240:</b> consente di stampare su carta formato A1.
	<b>4320 X 2880:</b> consente di stampare su carta formato A1 nel rapporto ampio (3:2).
	<b>4320 X 2432:</b> consente di stampare su carta formato A2 nel rapporto panorama (16:9) o di effettuare la riproduzione su HDTV.
	<b>3648 X 2736:</b> consente di stampare su carta formato A2.
	<b>2832 X 2832:</b> consente di stampare su carta formato A3 nel rapporto 1:1.
	<b>2592 X 1944:</b> consente di stampare su carta formato A4.
	<b>1984 X 1488:</b> consente di stampare su carta formato A5.
	<b>1920 X 1080:</b> consente di stampare su carta formato A5 nel rapporto panorama (16:9) o di effettuare la riproduzione su HDTV.
	<b>1024 X 768:</b> consente di allegare a un'e-mail.

### Impostazione di una risoluzione video



- 1 Nella modalità Scatto, premete **[MENU]**.
- 2 Selezionate **Dimensioni film**.
- 3 Selezionate un'opzione.

Icona	Descrizione
	<b>1920 X 1080:</b> indica file HD di alta qualità da riprodurre su HDTV.
	<b>1280 X 720:</b> indica file HD da riprodurre su HDTV.
	<b>640 X 480:</b> indica file SD da riprodurre su TV analogica.
	<b>320 X 240:</b> consente di creare un post su una pagina Web.
	<b>Per condivisione:</b> consente di creare un post su un sito Web utilizzando la rete wireless (massimo 30 secondi).

## Come selezionare la qualità di una foto P A S M

Impostate la qualità della foto. Se impostate una qualità superiore dell'immagine, le dimensioni dei file saranno maggiori. La fotocamera comprime e salva le foto scattate in formato JPEG.

- 1 Nella modalità Scatto, premete **[MENU]**.
- 2 Selezionate **Qualità**.
- 3 Selezionate un'opzione.

Icona	Descrizione
	<b>S. fine:</b> consente di scattare foto di qualità elevatissima.
	<b>Fine:</b> consente di scattare foto di qualità elevata.
	<b>Normale:</b> consente di scattare foto di qualità normale.

# Come fotografare in condizioni di oscurità

Imparate come scattare foto di notte o in condizioni di scarsa luminosità.

## Come evitare l'effetto occhi rossi P S

Se il flash si attiva quando scattate la foto di una persona al buio, nei suoi occhi potrebbe apparire un bagliore rosso. Per evitarlo, selezionate **Occhi rossi** oppure **Correttore occhi rossi**. Fate riferimento alle opzioni flash in "Come impostare un'opzione per il flash."



▲ Prima della correzione



▲ Dopo la correzione

## Come utilizzare il flash

Premete il tasto di comparsa del flash per aprire il flash. Quando l'unità flash compare, il flash si accende in base all'opzione selezionata. Se selezionate **Off**, il flash non si accende nemmeno quando è aperto.

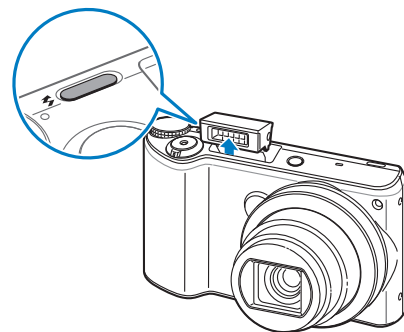

- Quando non in uso, mantenete chiusa l'unità flash per evitare di danneggiarla.
- L'apertura forzata dell'unità flash potrebbe danneggiare la fotocamera. Premete con delicatezza verso il basso per chiudere.

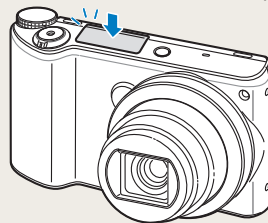

## Come impostare un'opzione per il flash (AUTO) P A S M S ★

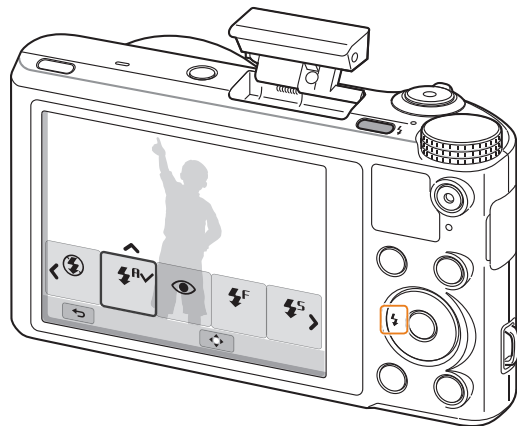

Utilizzate il flash quando scattate foto al buio o quando le foto richiedono più luce.

- 1 Premete il tasto di comparsa del flash per aprire il flash.
- 2 Nella modalità Scatto, premete [⚡].



### 3 Selezionate un'opzione.

Icona	Descrizione
	<b>Off:</b> <ul style="list-style-type: none"><li>• Il flash non si accende.</li><li>• La fotocamera visualizza l'avviso vibrazione «👉» quando scattate in condizioni di scarsa luminosità.</li></ul>
	<b>Auto:</b> la fotocamera seleziona un'impostazione adeguata del flash per la scena rilevata nella modalità Smart Auto.
	<b>Auto:</b> il flash si attiva automaticamente se il soggetto o lo sfondo sono scuri.
	<b>Occhi rossi:</b> <ul style="list-style-type: none"><li>• Il flash si attiverà due volte quando il soggetto o lo sfondo sono scuri per ridurre l'effetto occhi rossi.</li><li>• C'è un intervallo tra le 2 attivazioni del flash. Non muovetevi finché il flash non si è attivato una seconda volta.</li></ul>
	<b>Riempimento:</b> <ul style="list-style-type: none"><li>• Il flash si accende sempre.</li><li>• La fotocamera regola automaticamente l'intensità della luce.</li></ul>

Icona	Descrizione
	<b>Sincro. lenta:</b> <ul style="list-style-type: none"><li>• Il flash si attiva e l'otturatore resta aperto per un periodo maggiore.</li><li>• Selezionate questa opzione se desiderate catturare la luce ambiente per rivelare più dettagli dello sfondo.</li><li>• Utilizzate un cavalletto per impedire la sfocatura delle foto.</li><li>• La fotocamera visualizza l'avviso vibrazione «» quando scattate in condizioni di scarsa luminosità.</li></ul>
	<b>Correttore occhi rossi:</b> <ul style="list-style-type: none"><li>• Il flash si attiva se il soggetto o lo sfondo sono scuri e la fotocamera corregge gli occhi rossi grazie all'elevata capacità di analisi del suo software.</li><li>• C'è un intervallo tra le 2 attivazioni del flash. Non muovetevi finché il flash non si è attivato una seconda volta.</li></ul>



Le opzioni disponibili potrebbero variare in base alle condizioni di scatto.



- Le opzioni per il flash non sono disponibili se impostate le opzioni per lo scatto in sequenza o se selezionate **Ril. occhi chiusi, Autoscatto**.
- Accertatevi che i soggetti si trovino ad una distanza dal flash raccomandata. (pag. 153)
- Se la luce del flash viene riflessa o se c'è molta polvere nell'aria, sulle foto potrebbero comparire delle piccole macchie.
- Inoltre, in alcune modalità potete impostare l'opzione flash premendo [MENU], quindi selezionando **Flash**.

### Regolazione dell'intensità del flash

Regolate l'intensità del flash per evitare foto sovraesposte o sottoesposte.

- 1 Nella modalità Scatto, premete [].
- 2 Scorrete fino ad un'opzione.
- 3 Premete [DISP].
- 4 Premete [] per regolare l'intensità.
  - Inoltre, potete spostare il cursore o toccare +/- per regolare l'intensità.

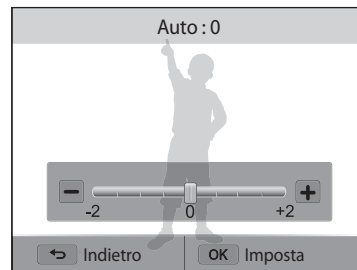

- 5 Premete [OK] per salvare le impostazioni.



- La regolazione dell'intensità del flash può non essere efficace quando:
  - il soggetto è troppo vicino alla fotocamera
  - avete impostato una sensibilità ISO elevata
  - il valore di esposizione è troppo grande o troppo piccolo
- Non potete utilizzare questa funzione in alcune modalità di scatto.

## Come regolare la sensibilità ISO P A S M

La sensibilità ISO è la misura della sensibilità di una pellicola alla luce secondo quanto specificato dall'International Organisation for Standardisation (ISO). Il valore di sensibilità ISO è direttamente proporzionale alla sensibilità alla luce della fotocamera. Utilizzate una sensibilità ISO maggiore per scattare foto migliori e per ridurre le vibrazioni della fotocamera quando non utilizzate il flash.

- 1 Nella modalità Scatto, premete **[MENU]**.
- 2 Selezionate **ISO**.
- 3 Selezionate un'opzione.
  - Selezionate  per utilizzare una sensibilità ISO appropriata in base alla luminosità del soggetto e alle condizioni di luce.



Una maggiore sensibilità ISO potrebbe comportare una maggiore rumorosità dell'immagine.

# Come modificare la messa a fuoco della fotocamera

Imparate come impostare la messa a fuoco della fotocamera in base al soggetto e alle condizioni di scatto.

## Come utilizzare le macro P A S M

Utilizzate le macro per scattare foto in primo piano di soggetti, come fiori o insetti.



- Cercate di tenere la fotocamera immobile per evitare foto sfocate.
- Spegnete il flash se la distanza dal soggetto è inferiore a 40 cm.

## Come utilizzare la messa a fuoco automatica



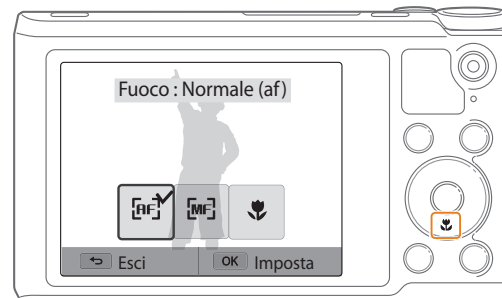

**AUTO** P A S M **S** 

Per ottenere foto nitide, selezionate la messa a fuoco appropriata in base alla distanza dal soggetto.

1 Nella modalità Scatto, premete [].



## 2 Selezionate un'opzione.

Icona	Descrizione
	<b>Normale (af):</b> consente di mettere a fuoco un soggetto distante più di 80 cm. Più distante di 350 cm. quando utilizzate lo zoom.
	<b>Messa a fuoco manuale:</b> consente di mettere a fuoco un soggetto regolando manualmente la distanza di messa a fuoco. (pag. 71)
	<b>Macro:</b> consente di mettere a fuoco un soggetto a una distanza di 5-80 cm. dalla fotocamera. 180-350 cm. quando utilizzate lo zoom.
	<b>Automacro:</b> <ul style="list-style-type: none"><li>• Consente di mettere a fuoco un soggetto distante più di 5 cm. Più distante di 180 cm. quando utilizzate lo zoom.</li><li>• È impostata automaticamente in alcune modalità di scatto.</li></ul>



Le opzioni disponibili potrebbero variare in base alle condizioni di scatto.



Inoltre, in alcune modalità potete impostare l'opzione di messa a fuoco premendo [MENU], quindi selezionando **Fuoco**.

## Regolazione manuale della distanza di messa a fuoco

P A S M

- 1 Nella modalità Scatto, premete [].
- 2 Selezionate **Messa a fuoco manuale**.
- 3 Premete [] per regolare la distanza della messa a fuoco.
  - Inoltre, potete trascinare il cursore o toccare +/- per regolare la distanza di messa a fuoco.



- 4 Premete [OK] per salvare le impostazioni.





Quando regolate manualmente la distanza di messa a fuoco e il soggetto non è messo a fuoco, la foto potrebbe uscire sfocata.

## Come regolare l'area di messa a fuoco P A S M

Potete ottenere foto più chiare selezionando un'area di messa a fuoco adeguata in base alla posizione del soggetto nella scena.

- 1 Nella modalità Scatto, premete [MENU].
- 2 Selezionate **Zona messa a fuoco auto**.
- 3 Selezionate un'opzione.





Icona	Descrizione
	<b>Af centrato:</b> consente di mettere a fuoco il centro della cornice (adatto quando i soggetti si trovano al centro o vicino al centro).
	<b>Af multiplo:</b> consente di mettere a fuoco una (o più) delle 9 aree possibili.

Le opzioni disponibili potrebbero variare in base alla modalità di scatto.

## Come regolare la messa a fuoco con il tocco AUTO P A S M S

Mettete a fuoco il soggetto o scattate una foto toccando il touch screen.

- 1 Nella modalità Scatto, premete [MENU].
- 2 Selezionate **Af a tocco**.
- 3 Selezionate un'opzione.

Icona	Descrizione
	<b>Off:</b> consente di non utilizzare la funzione di Af a tocco.
	<b>Af a tocco:</b> consente di mettere a fuoco il soggetto che toccate sul touch screen.
	<b>Tracciatura AF:</b> consente di mettere a fuoco e di seguire il soggetto che toccate sul touch screen. (pag. 73)
	<b>Scatto one-touch:</b> consente di mettere a fuoco il soggetto e scattare la foto toccando l'immagine sul touch screen. (pag. 74)

Le opzioni di scatto disponibili potrebbero variare in base alle condizioni di scatto.



La messa a fuoco viene ripristinata se non effettuate alcuna operazione per 5 secondi o premete [Otturatore] quando la funzione Af a tocco è attiva.

### Come utilizzare la tracciatura messa a fuoco automatica

La Tracciatura AF consente di seguire e mettere a fuoco automaticamente il soggetto, anche in movimento.

- 1 Nella modalità Scatto, premete **[MENU]**.
- 2 Selezionate **Af a tocco** → **Tracciatura AF**.
- 3 Toccate il soggetto che desiderate seguire nell'area tocco.
  - Una cornice di messa a fuoco compare sul soggetto e lo seguirà mentre spostate la fotocamera.

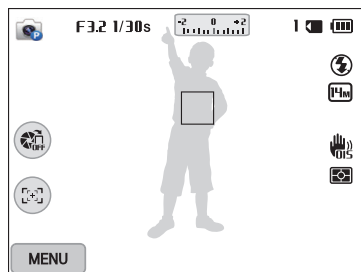

- La cornice bianca indica che la fotocamera sta seguendo il soggetto.
- Quando premete a metà **[Otturatore]**, la cornice verde indica che il soggetto è a fuoco.
- La cornice rossa indica che la messa a fuoco non è riuscita.

- 4 Premete **[Otturatore]** per scattare la foto.





- Se non selezionate un campo di messa a fuoco, la cornice di messa a fuoco comparirà al centro dello schermo.
- Potreste non riuscire a seguire un soggetto quando:
  - il soggetto è troppo piccolo;
  - il soggetto si muove troppo;
  - il soggetto è in controluce o la foto viene scattata in un luogo buio;
  - i colori o i motivi del soggetto e lo sfondo sono uguali;
  - il soggetto contiene motivi orizzontali, ad esempio delle persiane;
  - la fotocamera vibra eccessivamente.
- Quando la tracciatura non riesce, la funzione viene ripristinata.
- Se la fotocamera non riesce a seguire il soggetto, dovete rifelezionare il soggetto da seguire.
- Se la fotocamera non riesce a mettere a fuoco, la cornice di messa a fuoco diventa rossa e la messa a fuoco viene ripristinata.

### Come utilizzare lo Scatto one-touch

Potete scattare una foto con il tocco del dito. Toccando un soggetto, la fotocamera lo mette a fuoco automaticamente e scatta una foto.

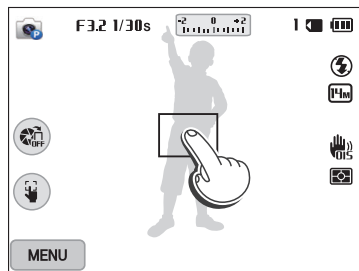
- 1 Nella modalità Scatto, premete [MENU].
- 2 Selezionate **Af a tocco** → **Scatto one-touch**.
- 3 Toccate il soggetto per scattare una foto.



 Se utilizzate questa funzione, non potete impostare le opzioni per timer, zoom Intelli e scatto in sequenza.

## Come utilizzare il Rilevamento volto P A S M S

Se utilizzate le opzioni di Rilevamento volto, la fotocamera può individuare automaticamente un volto umano. Quando mettete a fuoco un volto, la fotocamera regola automaticamente l'esposizione. Utilizzate **Ril. occhi chiusi** per individuare gli occhi chiusi o **Ril. sorriso** per fotografare un volto sorridente.

### Come rilevare i volti

La fotocamera riconosce automaticamente fino a 10 volti in una scena.

- 1 Nella modalità Scatto, premete **[MENU]**.
- 2 Selezionate **Rilevamento volto** → **Normale**.

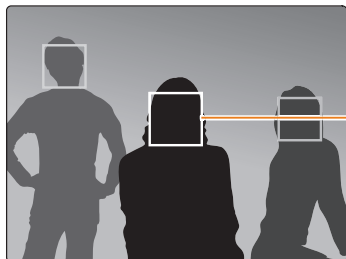

Il volto più vicino alla fotocamera o più vicino al centro della scena appare in un riquadro di messa a fuoco bianco, mentre gli altri volti appaiono in riquadri grigi.



La velocità di rilevamento dei volti della fotocamera è direttamente proporzionale alla vicinanza dei soggetti.

### Come eseguire un autoscatto

Scattatevi una foto da soli. La fotocamera imposta la distanza di messa a fuoco su primo piano, quindi emette un bip quando è pronta.

- 1 Nella modalità Scatto, premete **[MENU]**.
- 2 Selezionate **Rilevamento volto** → **Autoscatto**.
- 3 Componete il vostro scatto con l'obiettivo rivolto verso di voi.
- 4 Quando udite un rapido bip, premete **[Otturatore]**.

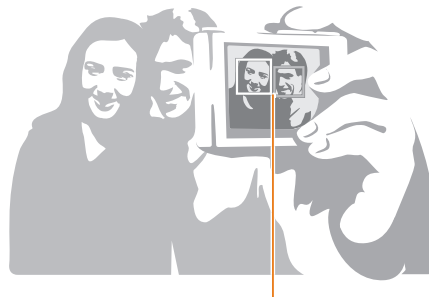

Quando i volti si trovano al centro, la fotocamera emette dei bip rapidi.



Se disattivate **Volume** nelle impostazioni audio, la fotocamera non emetterà alcun bip. (pag. 133)

## Come fotografare un sorriso

La fotocamera rilascia automaticamente l'otturatore quando rileva un volto sorridente.

- 1 Nella modalità Scatto, premete [MENU].
- 2 Selezionate **Rilevamento volto** → **Ril. sorriso**.
- 3 Componete lo scatto.
  - La fotocamera rilascia automaticamente l'otturatore quando rileva un volto sorridente.

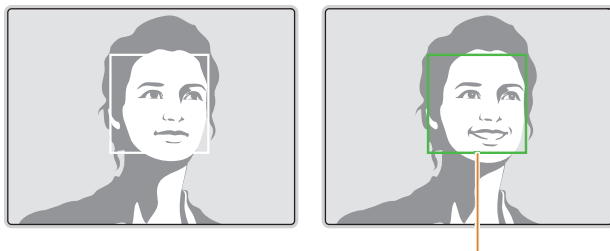

Se il soggetto sorride apertamente, la fotocamera potrà rilevare il sorriso con maggiore facilità.

## Come rilevare gli occhi chiusi

Se la fotocamera rileva degli occhi chiusi, scatterà automaticamente 3 foto in successione.

- 1 Nella modalità Scatto, premete [MENU].
- 2 Selezionate **Rilevamento volto** → **Ril. occhi chiusi**.

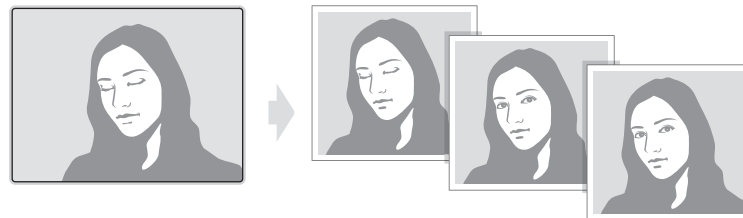

## Consigli per il rilevamento volti

- Quando la fotocamera rileva un volto, lo segue automaticamente.
- Il Rilevamento volto potrebbe non essere efficace quando:
  - il soggetto è lontano dalla fotocamera (il riquadro di messa a fuoco appare arancione per Ril. sorriso e Ril. occhi chiusi);
  - c'è troppa luce o è troppo buio;
  - il soggetto non è rivolto verso la fotocamera;
  - il soggetto porta occhiali da sole o una maschera;
  - l'espressione del volto del soggetto cambia notevolmente;
  - il soggetto è in controluce o le condizioni di illuminazione sono instabili.
- Quando impostate le opzioni di Rilevamento volto, l'area AF è impostata automaticamente su Af multiplo.
- In base alle opzioni di Rilevamento volto selezionate, alcune opzioni di Scatto potrebbero non essere disponibili.

# Come regolare luminosità e colore

Imparate come regolare luminosità e colore per una migliore qualità dell'immagine.

## Come regolare manualmente l'esposizione (EV) P A S

In base all'intensità della luce dell'ambiente, le foto potrebbero risultare troppo luminose o troppo scure. In questi casi, potete regolare l'esposizione per ottenere una foto migliore.



▲ Più scura (-)



▲ Neutra (0)



▲ Più chiara (+)

1 Nella modalità Scatto, premete **[MENU]**.

2 Selezionate **EV**.

- Inoltre, potete toccare il valore di esposizione sul touch screen per aprire la finestra di regolazione.

3 Premete **[⚡/☀️]** per regolare l'esposizione.

- Inoltre, potete trascinare il cursore o toccare +/- per regolare l'esposizione.
- La foto diventerà più chiara all'aumentare dell'esposizione.

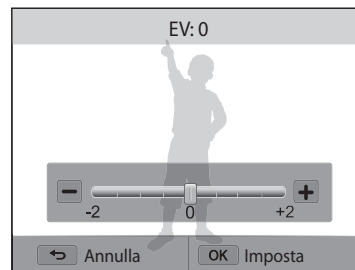

4 Premete **[OK]** per salvare le impostazioni.



- Dopo aver regolato l'esposizione, l'impostazione viene memorizzata automaticamente. In seguito, potreste dover cambiare il valore di esposizione per evitare sotto o sovraesposizione.
- Se non siete in grado di stabilire l'esposizione adeguata, selezionate l'opzione **AE BKT** (Bracket esposizione automatica). La fotocamera scatterà 3 foto consecutive, ognuna con una esposizione diversa: normale, sottoesposta e sovraesposta. (pag. 84)

## Come compensare il controllo luce (ACB) P A S M

Se la sorgente luminosa è dietro al soggetto o il contrasto tra soggetto e sfondo è elevato, il soggetto apparirà scuro nella foto. In questo caso, impostate l'opzione (ACB) Bilanciamento Automatico del Contrasto.

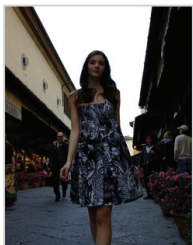

▲ Senza ACB



▲ Con ACB

- 1 Nella modalità Scatto, premete [MENU].
- 2 Selezionate **ACB**.
- 3 Selezionate un'opzione.

Icona	Descrizione
	<b>No:</b> ACB (Auto Contrast Balance) è disattivato.
	<b>Si:</b> ACB (Auto Contrast Balance) è attivato.



La funzione ACB è sempre attiva nella modalità Smart Auto.

## Come modificare l'opzione di misurazione P A S M

La modalità misurazione si riferisce al modo in cui la fotocamera misura la quantità di luce. La luminosità e l'illuminazione delle foto variano in base alla modalità di misurazione selezionata.

- 1 Nella modalità Scatto, premete [MENU].
- 2 Selezionate **Misurazione**.
- 3 Selezionate un'opzione.

Icona	Descrizione
	<b>Multi:</b> <ul style="list-style-type: none"><li>• La fotocamera divide la cornice in più aree, quindi misura l'intensità di luce di ciascuna area.</li><li>• Adatta per foto generiche.</li></ul>
	<b>Spot:</b> <ul style="list-style-type: none"><li>• La fotocamera misura solo l'intensità di luce al centro della cornice.</li><li>• Se il soggetto non è al centro della scena, la foto potrebbe non essere esposta correttamente.</li><li>• Adatta per soggetti in controluce.</li></ul>
	<b>Centrale:</b> <ul style="list-style-type: none"><li>• La fotocamera calcola la media della misurazione dell'intera cornice, con particolare attenzione al centro.</li><li>• Adatta per foto con soggetti al centro della cornice.</li></ul>

## Selezione di un'impostazione di Bilanciamento del bianco

### P A S M

Il colore della foto dipende dal tipo e dalla qualità della fonte di luce. Se desiderate che il colore della foto sia realistico, selezionate un'impostazione di bilanciamento del bianco adeguata alle condizioni di luce, come Auto BdB, Luce diurna, Nuvoloso, o Tungsteno.



 Auto BdB



 Luce diurna











 Nuvoloso





 Tungsteno

- 1 Nella modalità Scatto, premete [MENU].
- 2 Selezionate **Bilanciamento del bianco**.
- 3 Selezionate un'opzione.

Icona	Descrizione
	<b>Auto BdB:</b> consente di impostare automaticamente il bilanciamento del bianco in base alle condizioni di luce.
	<b>Luce diurna:</b> consente di scattare foto all'aperto e al sole.
	<b>Nuvoloso:</b> consente di scattare foto all'aperto in una giornata nuvolosa o se siete in ombra.
	<b>Fluorescente h:</b> consente di scattare foto in ambienti illuminati da luce fluorescente diurna o a 3 intensità.
	<b>Fluorescente l:</b> consente di scattare foto in ambienti illuminati da lampade fluorescenti di tonalità fredda.
	<b>Tungsteno:</b> consente di scattare foto in interni illuminati da lampade ad incandescenza o alogene.
	<b>Temp. Colore:</b> consente di regolare la temperatura del colore della fonte di luce. (pag. 81)
	<b>Personalizzata:</b> consente di utilizzare le impostazioni di bilanciamento del bianco da voi definite. (pag. 82)

### Personalizzazione delle opzioni predefinite di Bilanciamento del bianco

Potete personalizzare le opzioni predefinite per il Bilanciamento del bianco tranne **Auto BdB** e **Personalizzata**.



- 1 Nella modalità Scatto, premete [MENU].
- 2 Selezionate **Bilanciamento del bianco**.
- 3 Scorrete fino a un'opzione desiderata.
- 4 Premete [DISP].
- 5 Premete [DISP/- Inoltre, potete toccare un'area sul touch screen.



- **V**: verde
- **A**: ambra
- **M**: magenta
- **B**: blu

- 6 Premete [OK] per salvare le impostazioni.

### Regolazione della temperatura del colore

- 1 Nella modalità Scatto, premete [MENU].
- 2 Selezionate **Bilanciamento del bianco** → **Temp. Colore**.
- 3 Premete [DISP].
- 4 Premete [- Inoltre, potete trascinare il cursore o toccare +/- per regolare la temperatura del colore.
- Potete scattare una foto più calda impostando una maggiore temperatura di colore; potete scattare una foto più fredda impostando una minore temperatura di colore.

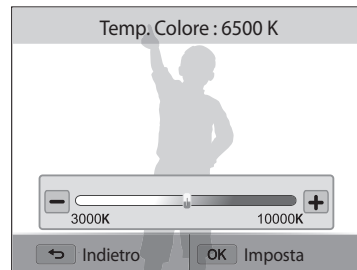

- 5 Premete [OK] per salvare le impostazioni.

### Personalizzazione del Bilanciamento del bianco

Potete personalizzare il bilanciamento del bianco scattando una foto di una superficie bianca, come della carta, nelle stesse condizioni di luce con cui desiderate scattare la foto. La funzione Bilanciamento del bianco vi aiuterà ad abbinare i colori della foto con la scena reale.

- 1 Nella modalità Scatto, premete **[MENU]**.
- 2 Selezionate **Bilanciamento del bianco** → **Personalizzata**.
- 3 Puntate l'obiettivo su un foglio di carta bianca, quindi premete **[Otturatore]**.

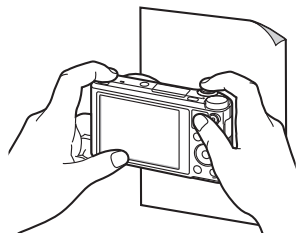





## Come utilizzare le modalità di Scatto in sequenza P A S M

Scattare foto di soggetti in rapido movimento o delle espressioni naturali del volto e dei gesti dei vostri soggetti potrebbe risultare difficile. Inoltre, può risultare difficile regolare l'esposizione correttamente e selezionare un'adeguata fonte luminosa. In questi casi, selezionate una delle modalità di scatto in sequenza. Inoltre, potete impostare il timer per ritardare lo scatto.



### Come scattare foto continue

- 1 Nella modalità Scatto, premete .
- 2 Selezionate un'opzione.

Icona	Descrizione
	<b>Continua (8 fps):</b> consente di scattare 8 foto al secondo, continuamente. (Potete scattare fino a 6 foto in una sequenza.)
	<b>Continua (3 fps):</b> consente di scattare 3 foto al secondo, continuamente. (Potete scattare fino a 6 foto in una sequenza.)
	<b>Singola:</b> consente di scattare un'unica foto. ( <b>Singola</b> non è un'opzione di scatto in sequenza.)

- 3 Allineate il soggetto nella cornice, quindi premete a metà **[Otturatore]** per mettere a fuoco.

- 4 Tenete premuto **[Otturatore]**.

- Mentre premete **[Otturatore]**, la fotocamera scatta foto continuamente.





- Le opzioni disponibili potrebbero variare in base alle condizioni di scatto.
- In base alle opzioni di Rilevamento volto selezionate, alcune opzioni di scatto in sequenza potrebbero non essere disponibili.
- In base alla capacità e alla resa della scheda di memoria, il salvataggio delle foto potrebbe richiedere più tempo.
- Inoltre, in alcune modalità, potete impostare l'opzione di scatto premendo **[MENU]**, quindi selezionando **Drive/Timer**.

## Come utilizzare il timer

1 Nella modalità Scatto, premete [].

2 Selezionate un'opzione.

Icona	Opzione
	<b>2 sec.:</b> indica che la foto verrà scattata dopo 2 secondi.
	<b>10 sec.:</b> indica che la foto verrà scattata dopo 10 secondi.



- Premete [**Otturatore**] per azzerare il timer.
- Inoltre, in alcune modalità, potete impostare l'opzione di scatto premendo [**MENU**], quindi selezionando **Drive/Timer** oppure **Timer**.

## Come scattare foto con effetto bracket

Potete utilizzare la funzione di Bracketing esposizione automatica per scattare più foto dello stesso soggetto con diversi valori di esposizione.

1 Nella modalità Scatto, premete [].

2 Selezionate **AE BKT**.



- Quando premete [**Otturatore**], la fotocamera scatta 3 foto consecutive, ognuna con una esposizione diversa: normale, sottoesposta e sovraesposta.
- Premete [**MENU**], quindi selezionate **Impostazione AE BKT** per selezionare i valori di esposizione.
- Lo scatto della foto potrebbe richiedere più tempo. Utilizzate un cavalletto per risultati migliori.

# Regolazione delle immagini P A S M

Regolate nitidezza, contrasto e saturazione delle foto.

- 1 Nella modalità Scatto, premete [MENU].
- 2 Selezionate **Regolazione immagini**.
- 3 Selezionate un'opzione.
  - Nitidezza
  - Contrasto
  - Saturazione



- 4 Premete [/] per regolare ogni valore.
  - Inoltre, potete trascinare il cursore o toccare +/- per regolare i valori.

Nitidezza	Descrizione
-	Consente di ammorbidire i bordi nelle foto (adatta per modificare le foto sul computer).
+	Consente di accentuare i bordi per migliorare la nitidezza delle foto. (ma potrebbe aumentarne anche gli elementi di disturbo.)

Contrasto	Descrizione
-	Consente di diminuire colore e luminosità.
+	Consente di aumentare colore e luminosità.

Saturazione	Descrizione
-	Consente di ridurre la saturazione.
+	Consente di aumentare la saturazione.

- 5 Premete [OK] per salvare le impostazioni.





Selezionate 0 se desiderate non applicare effetti (idoneo per la stampa).

# Riduzione del suono dello zoom

AUTO P A S M S [ ] [ ] [ ]

Quando utilizzate lo zoom durante la registrazione di video, la fotocamera può registrare il suono dello zoom. Utilizzate la funzione Suono vivo per ridurre il rumore dello zoom.

- 1 Nella modalità Scatto, premete [MENU].
- 2 Selezionate **Voce**.
- 3 Selezionate un'opzione.

Icona	Descrizione
	<b>Suono vivo on:</b> consente di attivare la funzione Suono vivo per ridurre il rumore dello zoom.
	<b>Suono vivo off:</b> consente di disattivare la funzione Suono vivo per registrare il rumore dello zoom.
	<b>Muto:</b> consente di non registrare i suoni.



- Non bloccate il microfono quando utilizzate la funzione Suono vivo.
- Le registrazioni effettuate con Suono vivo potrebbero essere differenti dai suoni reali.

# Riproduzione/Modifica

Imparate come riprodurre foto o video e come modificare foto. Imparate inoltre come collegare la fotocamera al computer o al televisore.

<b>Come visualizzare foto o video nella modalità</b>	
<b>Riproduzione</b> .....	88
Come avviare la modalità Riproduzione .....	88
Come visualizzare le foto .....	93
Come riprodurre un video .....	95
<b>Come modificare una foto</b> .....	97
Come ridimensionare le foto .....	97
Come ruotare una foto .....	97
Ritaglio di una foto .....	98
Come applicare gli effetti Filtro smart .....	98
Come regolare le foto .....	99
<b>Come visualizzare i file su un televisore</b> .....	101
<b>Come trasferire file sul computer</b> .....	102
Come trasferire file su computer con SO	
Windows .....	102
Come trasferire file su computer Mac OS .....	103
<b>Come utilizzare i programmi del computer</b> ...	105
Installazione di i-Launcher .....	105
Come utilizzare i-Launcher .....	106

# Come visualizzare foto o video nella modalità Riproduzione

Imparate come riprodurre foto o video e gestire i file.

## Come avviare la modalità Riproduzione

Visualizzate le foto o riproducete i video memorizzati nella fotocamera.

- 1 Premete [▶].
  - Il file più recente viene visualizzato.
  - Se la fotocamera è spenta, si accenderà e visualizzerà il file più recente.
- 2 Premete [⚡/📷] per scorrere i file.
  - Inoltre, potete trascinare l'immagine a sinistra o a destra per passare a un altro file.
  - Tenete premuto [⚡/📷] per scorrere velocemente i file.



- Se desiderate visualizzare i file contenuti nella memoria interna, rimuovete la scheda di memoria.
- Potreste non riuscire a modificare o riprodurre i file catturati con altre fotocamere a causa di formati (formato immagini, ecc.) o codec non supportati. Utilizzate un PC o un altro dispositivo per modificare o riprodurre questi file.
- Le foto o i video registrati in verticale non vengono ruotati automaticamente e vengono visualizzati in orizzontale dalla fotocamera e da altri dispositivi.

### Informazioni sulle foto

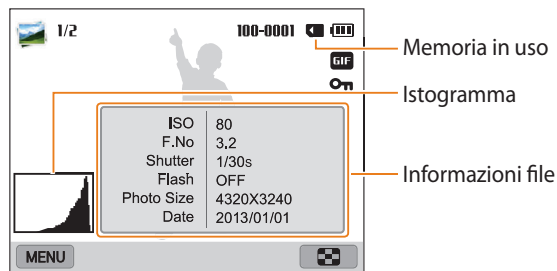

Memoria in uso

Istogramma

Informazioni file

Icona	Descrizione
1/2	File corrente/Tutti i file
100-0001	Indica il nome della cartella – nome del file
GIF	File GIF
H5	Foto scattata continuamente (Vedere "Visualizzazione dei file per cartella", pag. 89)
On	Indica un file protetto
📷	Consente di visualizzare i file come miniature (pag. 90)



Per visualizzare le informazioni relative al file sullo schermo, premete [DISP].

### Informazioni sui file video

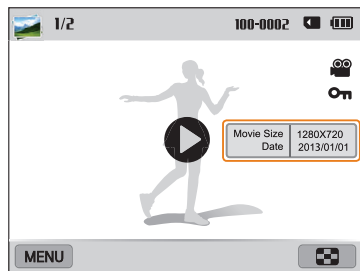

Informazioni file

Icona	Descrizione
1/2	File corrente/Tutti i file
100-0002	Indica il nome della cartella – nome del file
	Indica un file video.
	Indica un file protetto
	Riproduzione video



Per visualizzare le informazioni relative al file sullo schermo, premete [DISP].

### Visualizzazione dei file per cartella

Le foto scattate continuamente vengono visualizzate in cartella.

- 1 Nella modalità Riproduzione, premete [] oppure trascinate l'immagine a sinistra o a destra per spostarvi sulla cartella desiderata.
  - La fotocamera riproduce automaticamente le foto contenute nella cartella.



- 2 Premete [OK] oppure ruotate [Zoom] verso destra per aprire una cartella.
  - Inoltre, potete toccare **OK Vista singola** sul touch screen per aprire la cartella.
- 3 Premete [] o trascinate l'immagine a sinistra o a destra per passare a un altro file.
- 4 Premete [OK] oppure ruotate [Zoom] a sinistra per tornare alla modalità Riproduzione.

### Visualizzazione dei file come miniature

Scorrete le miniature dei file.

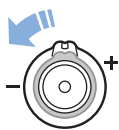

Nella modalità Riproduzione, ruotate **[Zoom]** a sinistra per visualizzare le miniature (12 per volta). Ruotate **[Zoom]** ancora una volta verso sinistra per visualizzare più miniature (24 per volta). Ruotate **[Zoom]** verso destra per tornare alla visualizzazione precedente.

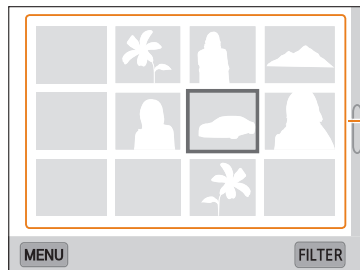

Toccate un file per visualizzarlo a tutto schermo.

Premete **[DISP]** oppure trascinate la schermata verso l'alto o verso il basso per passare alla pagina di miniature precedente o successiva.

### Visualizzazione dei file per categoria

Visualizzate i file in base a una categoria, come data o tipo di file.

- 1 Nella modalità Riproduzione, ruotate **[Zoom]** verso sinistra.
- 2 Premete **[MENU]**, quindi selezionate **Filtro** → una categoria.
  - Inoltre, potete toccare **FILTER** per selezionare una categoria.

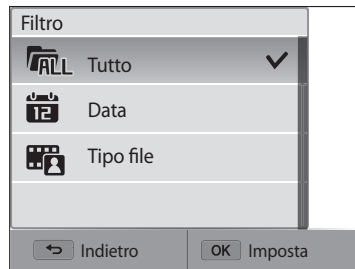

Icona	Descrizione
	<b>Tutto:</b> consente di visualizzare i file normalmente.
	<b>Data:</b> consente di visualizzare i file in base alla data di memorizzazione.
	<b>Tipo file:</b> consente di visualizzare i file in base al tipo.

- 3 Selezionate un elenco per aprirlo.
- 4 Selezionate un file per visualizzarlo.
- 5 Ruotate [**Zoom**] verso sinistra per tornare alla visualizzazione precedente.



Se modificate la categoria, la fotocamera potrebbe impiegare del tempo per riorganizzare i file in base al loro numero.

#### Protezione dei file

Protegete i file dalla eliminazione accidentale.

- 1 Nella modalità Riproduzione, selezionate un file da proteggere.
- 2 Premete [**MENU**], quindi selezionate **Protezione** → **On**.
- 3 Ripetete i passaggi 1 e 2 per proteggere altri file.



Non potete eliminare o ruotare un file protetto.

#### Eliminazione dei file

Selezionate i file da eliminare nella modalità Riproduzione.

##### Eliminazione di un singolo file

Potete selezionare un singolo file e cancellarlo.

- 1 Nella modalità Riproduzione, selezionate un file, quindi premete [**☒**].
- 2 Quando appare il messaggio pop-up, selezionate **Si**.



Potete anche eliminare i file nella modalità Riproduzione premendo [**MENU**], quindi selezionando **Cancella** → **Cancella** → **Si**.

### Eliminazione di più file

Potete selezionare più file e quindi cancellarli in un'unica volta.

- 1 Nella modalità Riproduzione, premete **[MENU]**.
  - Nella vista miniature, premete **[MENU]**, selezionate **Cancella** → **Selezione**, quindi passate al punto 3 oppure premete **[⏏]**, selezionate **Selezione**, quindi passate al punto 3.
- 2 Selezionate **Cancella** → **Eliminaz. Multipla**.
- 3 Scorrete fino al file da eliminare, quindi premete **[OK]**.
  - Premete di nuovo **[OK]** per annullare la selezione.
  - Inoltre, potete selezionare i file toccandoli.
- 4 Premete **[⏏]**.
- 5 Quando appare il messaggio pop-up, selezionate **Si**.

### Eliminazione di tutti i file

Potete selezionare tutti i file e quindi cancellarli in un'unica volta.

- 1 Nella modalità Riproduzione, premete **[MENU]**.
  - Nella vista miniature, premete **[MENU]**, selezionate **Cancella** → **Elimina tutto**, quindi passate al punto 3 oppure premete **[⏏]**, selezionate **Elimina tutto**, quindi passate al punto 3.
- 2 Selezionate **Cancella** → **Elimina tutto**.
- 3 Quando appare il messaggio pop-up, selezionate **Si**.
  - Tutti i file non protetti vengono eliminati.

### Copia di file in una scheda di memoria

Copiate i file dalla memoria interna a una scheda di memoria.

- 1 Nella modalità Riproduzione, premete **[MENU]**.
- 2 Selezionate **Copia**.

## Come visualizzare le foto

Ingrandite una parte della foto o visualizzate le foto come presentazione.

### Ingrandimento di una foto

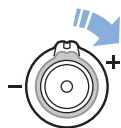

Nella modalità Riproduzione, ruotate **[Zoom]** verso destra per ingrandire una parte della foto. Ruotate **[Zoom]** verso sinistra per ridurre.



Area ingrandita





Per	Descrizione
<b>Spostare la zona ingrandita</b>	<ul style="list-style-type: none"><li>• Premete <b>[DISP/👁/🔍/🔍]</b>.</li><li>• Scorrete sul touch screen per visualizzare un'altra parte della foto.</li></ul>
<b>Ritagliare la foto ingrandita</b>	Premete <b>[OK]</b> , quindi selezionate <b>Si</b> . (La foto ritagliata sarà salvata come nuovo file. La foto originale rimane inalterata.)



Quando visualizzate foto scattate con un'altra fotocamera, il rapporto zoom potrebbe variare.

### Come visualizzare foto panoramiche

Visualizzate le foto scattate nella modalità Panorama.



- 1 Nella modalità Riproduzione, scorrete fino a una foto panoramica.
  - Tutta la foto panoramica viene visualizzata sul touch screen.
- 2 Premete [OK] oppure toccate .
  - La fotocamera scorre automaticamente le foto da sinistra verso destra per una foto panoramica orizzontale e dall'alto verso il basso per una foto panoramica verticale. Quindi la fotocamera passa alla modalità Riproduzione.
  - Durante la riproduzione di una foto panoramica, premete [OK] per sospendere o riprendere.
  - Dopo aver sospeso la riproduzione di una foto panoramica, premete [DISP/] oppure trascinate l'immagine per spostare la foto in orizzontale o in verticale, in base alla direzione di movimento durante lo scatto della foto.
- 3 Premete [] per tornare alla modalità Riproduzione.



Potete riprodurre la foto panoramica premendo [OK] oppure toccando  solo se il lato più lungo della foto è almeno due volte più lungo del lato più corto.

### Come visualizzare foto animate

Consente di visualizzare ripetutamente i file GIF animati registrati nella modalità Foto movimento.

- 1 Nella modalità Riproduzione, scorrete fino a un file GIF.
- 2 Premete [OK] oppure toccate .
- 3 Premete [] per tornare alla modalità Riproduzione.

### Riproduzione di una presentazione

Applicate degli effetti e l'audio alla presentazione delle foto. La funzione presentazione non è attiva per i video e i file GIF.

- 1 Nella modalità Riproduzione, premete [MENU].
- 2 Selezionate **Opzioni presentazione**.
- 3 Selezionate un effetto per la presentazione.
  - Per avviare una presentazione senza alcun effetto, passate al punto 4.

\* Predefinito

Opzione	Descrizione
Modo riproduzione	Consente di impostare la ripetizione della presentazione. ( <b>Riproduci uno*</b> , <b>Ripeti</b> )
Intervallo	<ul style="list-style-type: none"><li>• Consente di impostare l'intervallo tra le foto. (<b>1 sec.*</b>, <b>3 sec.</b>, <b>5 sec.</b>, <b>10 sec.</b>)</li><li>• Per impostare l'intervallo, dovete impostare l'opzione Effetto su <b>Off</b>.</li></ul>

\* Predefinito

Opzione	Descrizione
<b>Suono</b>	Consente di impostare un suono di sottofondo
<b>Effetto</b>	<ul style="list-style-type: none"> <li>• Consente di impostare un effetto di cambio scena tra le foto. (<b>Off</b>, <b>Calmo*</b>, <b>Splendente</b>, <b>Relax</b>, <b>Vivace</b>, <b>Dolce</b>)</li> <li>• Selezionate <b>Off</b> per annullare gli effetti.</li> <li>• Quando utilizzate l'opzione Effetto, l'intervallo tra le foto verrà impostato su 1 secondo.</li> </ul>

4 Premete [↩].

5 Selezionate **Avvia presentazione**.

6 Visualizzate la presentazione.

- Premete [OK] per sospendere la presentazione.
- Premete di nuovo [OK] per riprendere la presentazione.



- Premete [↩] per terminare la presentazione e tornare alla modalità Riproduzione.
- Ruotate [Zoom] verso sinistra o destra oppure toccate [🔊] in fondo al touch screen per regolare il livello del volume.

## Come riprodurre un video

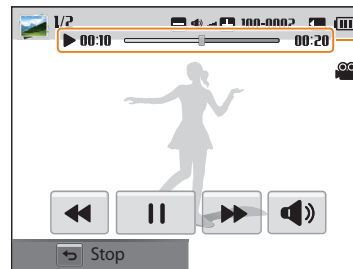

Nella modalità Riproduzione, potete visualizzare un video e acquisire o ritagliare i video riprodotti. Potete salvare i segmenti acquisiti o ritagliati come nuovi file.

- 1 Nella modalità Riproduzione, selezionate un video, quindi premete [OK] oppure toccate [▶].
- 2 Visualizzate il video.





Tempo di riproduzione corrente/  
durata del video



Icona	Descrizione
⏮⏮⏮	Consente di passare al file precedente/Consente di cercare indietro. (A ogni tocco, potete modificare la velocità di ricerca in questo ordine: 2X, 4X, 8X.)
⏸	Consente di sospendere o riprendere la riproduzione.

Icona	Descrizione
	Consente di passare al file successivo/Consente di cercare avanti. (A ogni tocco, potete modificare la velocità di ricerca in questo ordine: 2X, 4X, 8X.)
	Consente di regolare il volume o disattivare l'audio.

 Durante la riproduzione di un filmato, potete utilizzare le funzioni, come la ricerca indietro o in avanti, dopo 2 secondi dall'inizio della riproduzione del video.

#### Ritaglio video

- 1 Nella modalità Riproduzione, selezionate un video, quindi premete **[MENU]**.
- 2 Selezionate **Ritaglia video**.
- 3 Premete **[OK]** oppure toccate  per avviare la riproduzione del video.
- 4 Premete **[OK]** oppure toccate **||** nel punto in cui desiderate iniziare a ritagliare.
- 5 Premete  oppure toccate **Punto di inizio**.
- 6 Premete **[OK]** oppure toccate  per riprendere la riproduzione del video.
- 7 Premete **[OK]** oppure toccate **||** nel punto in cui desiderate finire di ritagliare.

- 8 Premete  oppure toccate **Punto di termine**.
- 9 Premete  oppure toccate **Taglio** per tagliare un video.
  - Potete regolare la scena da ritagliare trascinando le maniglie che compaiono sulla barra di avanzamento.
- 10 Quando appare il messaggio pop-up, selezionate **Si**.



- Il video originale dovrebbe durare almeno 10 secondi.
- La fotocamera salverà il video modificato come un nuovo file.

#### Acquisizione di un'immagine da un video

- 1 Mentre visualizzate un video, premete **[OK]** oppure toccate **||** nel punto in cui desiderate acquisire un'immagine.
- 2 Premete  oppure toccate **Ripresa**.



- La risoluzione dell'immagine acquisita è la stessa del video originale.
- L'immagine acquisita viene salvata come nuovo file.

# Come modificare una foto



Imparate come modificare le foto.



- La fotocamera salverà le foto modificate come nuovi file.
- Quando modificate le foto, la fotocamera le convertirà automaticamente in una risoluzione inferiore. Le foto ruotate o ridimensionate manualmente non vengono convertite automaticamente in una risoluzione inferiore.
- Non potete modificare le foto durante la visualizzazione dei file come cartella. Aprite la cartella e selezionate una foto per modificarla.
- Non potete modificare le foto scattate in alcune modalità.

## Come ridimensionare le foto

Modificate le dimensioni di una foto e salvatela come un nuovo file.

- 1 Ruotate la ghiera di selezione su , quindi selezionate .
  - Inoltre, potete premere [MENU], quindi selezionate **Modifica immagine**.
- 2 Ruotate [Zoom] a sinistra oppure toccate OPEN per selezionare una foto.
- 3 Toccate , quindi toccate un'opzione.





- 4 Toccate  per salvare.



Le opzioni di ridimensionamento disponibili variano in base alle dimensioni originali della foto selezionata.

## Come ruotare una foto

- 1 Ruotate la ghiera di selezione su , quindi selezionate .
  - Inoltre, potete premere [MENU], quindi selezionate **Modifica immagine**.
- 2 Ruotate [Zoom] a sinistra oppure toccate OPEN per selezionare una foto.
- 3 Toccate , quindi toccate un'opzione.

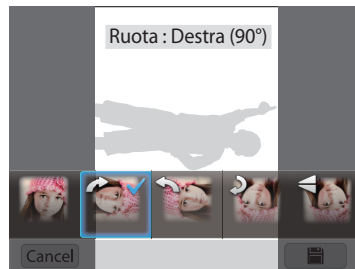





- 4 Toccate  per salvare.





La fotocamera sovrascriverà il file originale.

## Ritaglio di una foto

- 1 Ruotate la ghiera di selezione su , quindi selezionate .
  - Inoltre, potete premere [MENU], quindi selezionate **Modifica immagine**.
- 2 Ruotate [**Zoom**] a sinistra oppure toccate OPEN per selezionare una foto.
- 3 Toccate , quindi selezionate l'area da trascinare e ritagliare.
- 4 Regolate la dimensione dell'area trascinando gli angoli della casella.
- 5 Toccate  per salvare.

## Come applicare gli effetti Filtro smart

Applicate effetti speciali alle foto.

- 1 Ruotate la ghiera di selezione su , quindi selezionate .
  - Inoltre, potete premere [MENU], quindi selezionate **Modifica immagine**.
- 2 Ruotate [**Zoom**] a sinistra oppure toccate OPEN per selezionare una foto.
- 3 Toccate , quindi toccate un'opzione.
- 4 Toccate **OK**.

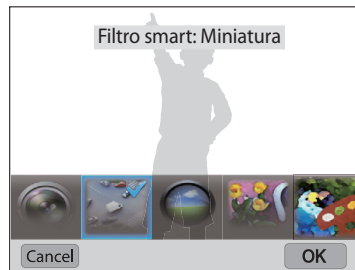

Opzione	Descrizione
<b>No</b>	Consente di non applicare effetti.
<b>Miniatura</b>	Consente di applicare un effetto inclinazione per far apparire il soggetto in miniatura. (La foto sarà sfocata in cima e in fondo.)

Opzione	Descrizione
<b>Vignettatura</b>	Consente di applicare colori a effetto retrò, alto contrasto e il forte effetto vignetta delle fotocamere Lomo.
<b>Pittura a inchiostro</b>	Consente di applicare l'effetto acquerello.
<b>Pittura a olio</b>	Consente di applicare un effetto dipinto a olio.
<b>Cartone animato</b>	Consente di applicare l'effetto cartone animato.
<b>Filtro a croce</b>	Consente di aggiungere linee che irradiano verso l'esterno da oggetti luminosi, per imitare l'effetto visivo di un filtro a croce.
<b>Schizzo</b>	Consente di applicare l'effetto schizzo a penna.
<b>Messa a fuoco soft</b>	Consente di nascondere le imperfezioni del volto o di applicare effetti sognanti.
<b>Fish Eye</b>	Consente di distorcere gli oggetti vicini per imitare l'effetto visivo di una lente a occhio di pesce.
<b>Classico</b>	Consente di applicare l'effetto bianco e nero.
<b>Retro</b>	Consente di applicare l'effetto seppia.
<b>Scatto con zoom</b>	Consente di sfocare i bordi della foto per mettere in evidenza i soggetti al centro.

5 Toccate  per salvare.



## Come regolare le foto

Imparate come regolare luminosità, contrasto, saturazione e come correggere l'effetto occhi rossi. Se il centro di una foto è scuro, potete renderlo più chiaro. La fotocamera salverà una foto modificata come nuovo file, ma potrebbe convertirla in una risoluzione inferiore.







- Potete regolare luminosità, contrasto e saturazione e, contemporaneamente, applicare gli effetti Filtro smart.
- Non potete applicare contemporaneamente gli effetti ACB, Ritocco volto e Correttore occhi rossi.
- Se avete applicato l'effetto ACB, non potete regolare luminosità, contrasto o saturazione. Se avete regolato luminosità, contrasto o saturazione, non potete applicare l'effetto ACB.

### Regolazione di soggetti scuri, luminosità, contrasto o saturazione

- 1 Ruotate la ghiera di selezione su , quindi selezionate .
  - Inoltre, potete premere [MENU], quindi selezionate **Modifica immagine**.
- 2 Ruotate [**Zoom**] a sinistra oppure toccate OPEN per selezionare una foto.

3 Toccate , quindi selezionate un'opzione di regolazione.

Icona	Descrizione
	Regolazione soggetti scuri (ACB)
	Luminosità
	Contrasto
	Saturazione

- Se avete selezionato , passate al punto 6.

4 Premete [/,] per regolare l'opzione.

- Inoltre, potete trascinare il cursore o toccare +/- per regolare l'opzione.

5 Toccate **OK**.

6 Toccate  per salvare.

#### Ritocco volti

1 Ruotate la ghiera di selezione su , quindi selezionate .

- Inoltre, potete premere [MENU], quindi selezionate **Modifica immagine**.

2 Ruotate [**Zoom**] a sinistra oppure toccate OPEN per selezionare una foto.

3 Toccate , quindi toccate **Ritocco**.

4 Premete **[OK]**.

5 Premete [/,] per regolare l'opzione.

- Inoltre, potete trascinare il cursore o toccare +/- per regolare l'opzione.
- All'aumentare del valore, la pelle diventa più luminosa e liscia.

6 Premete **[OK]**.

7 Toccate  per salvare.

#### Eliminazione degli occhi rossi

1 Ruotate la ghiera di selezione su , quindi selezionate .

- Inoltre, potete premere [MENU], quindi selezionate **Modifica immagine**.

2 Ruotate [**Zoom**] a sinistra oppure toccate OPEN per selezionare una foto.

3 Toccate , quindi toccate **Correttore occhi rossi**.

4 Toccate  per salvare.

# Come visualizzare i file su un televisore

Riproducete foto o video collegando la fotocamera a un televisore tramite il cavo A/V.

- 1 Ruotate la ghiera di selezione su .
- 2 Selezionate **Connettività** → **Uscita video**.
- 3 Selezionate l'uscita del segnale video in base al Paese o alla regione. (pag. 134)
- 4 Spegnete fotocamera e TV.
- 5 Collegate la fotocamera alla TV tramite il cavo A/V.

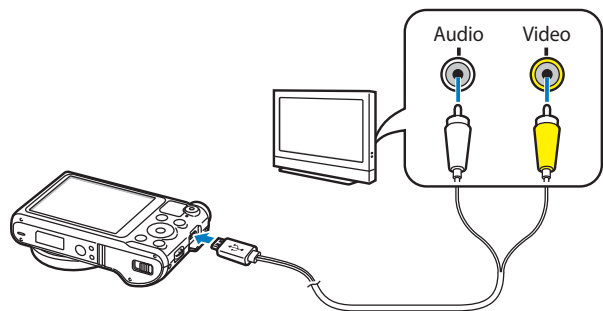

- 6 Accendete la TV e selezionate la fonte video A/V con il telecomando del televisore.
- 7 Accendete la fotocamera.
  - Quando la collegate a un televisore, la fotocamera entra automaticamente nella modalità Riproduzione.
- 8 Visualizzate le foto o riproducete i video utilizzando i tasti della fotocamera.



- In base al modello della TV, potrebbero esserci dei disturbi o parte dell'immagine potrebbe non comparire.
- In base alle impostazioni del televisore, le immagini potrebbero non essere centrate sullo schermo della TV.

# Come trasferire file sul computer

Collegate la fotocamera al computer, per trasferire i file dalla scheda di memoria della fotocamera al computer.

## Come trasferire file su computer con SO Windows

Collegate la fotocamera al PC come un disco rimovibile.



Il computer deve eseguire Windows XP, Windows Vista, Windows 7 o Windows 8 per la connessione della fotocamera come disco rimovibile.

- 1 Ruotate la ghiera di selezione su .
- 2 Selezionate **Connettività** → **i-Launcher** → **Off**.
- 3 Spegnete la fotocamera.
- 4 Collegate la fotocamera al PC con il cavo USB.



Dovete collegare l'estremità piccola del cavo USB alla fotocamera. Se il cavo è inserito al contrario, i file potrebbero essere danneggiati. Il produttore non è responsabile per eventuali perdite di dati.

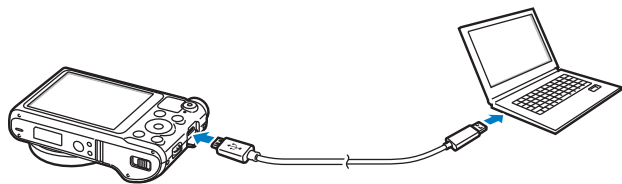

- 5 Accendete la fotocamera.
  - Il PC riconosce automaticamente la fotocamera.
- 6 Sul computer, selezionate **Risorse del computer** → **Disco rimovibile** → **DCIM** → **100PHOTO**.
- 7 Trascinate o salvate i file sul PC.

### Come scollegare la fotocamera (per Windows XP)

Con Windows Vista, Windows 7 e Windows 8, le procedure per scollegare la fotocamera sono simili.

- 1 Se la spia di stato sulla fotocamera lampeggia, attendete finché si ferma.
- 2 Fate clic  sulla barra degli strumenti in fondo a destra dello schermo del computer.



- 3 Fate clic sul messaggio pop-up.
- 4 Fate clic sulla casella del messaggio che indica la rimozione sicura.
- 5 Rimuovete il cavo USB.

### Come trasferire file su computer Mac OS

Quando collegate la fotocamera al computer Mac OS, il computer riconosce automaticamente il dispositivo. Potete trasferire i file direttamente dalla fotocamera al PC senza installare alcun programma.



È supportato Mac OS 10.5 o successivo.

- 1 Spegnete la fotocamera.
- 2 Collegate la fotocamera al computer Mac OS con il cavo USB.



Dovete collegare l'estremità piccola del cavo USB alla fotocamera. Se il cavo è inserito al contrario, i file potrebbero essere danneggiati. Il produttore non è responsabile per eventuali perdite di dati.

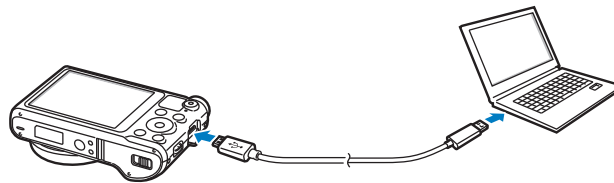

- 3 Accendete la fotocamera.
  - Il PC riconosce automaticamente la fotocamera e visualizza un'icona di disco rimovibile.
- 4 Aprite il disco rimovibile.
- 5 Trascinate o salvate i file sul PC.

# Come utilizzare i programmi del computer

i-Launcher consente di riprodurre i file con Multimedia Viewer e fornisce link da cui scaricare programmi utili.

## Installazione di i-Launcher

- 1 Ruotate la ghiera di selezione su .
- 2 Selezionate **Connettività** → **i-Launcher** → **On**.
- 3 Spegnete la fotocamera.
- 4 Collegate la fotocamera al computer con il cavo USB.



Dovete collegare l'estremità piccola del cavo USB alla fotocamera. Se il cavo è inserito al contrario, i file potrebbero essere danneggiati. Il produttore non è responsabile per eventuali perdite di dati.

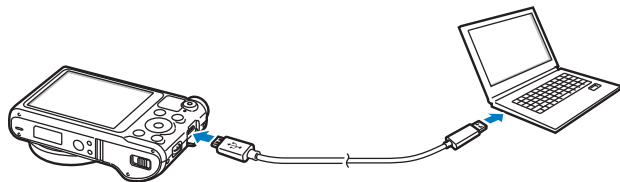

- 5 Accendete la fotocamera.
- 6 Quando il messaggio a comparsa vi chiede di installare i-Launcher, selezionate **Sì**.
  - Se compare un messaggio che chiede di avviare iLinker.exe, avviatelo prima di tutto.
  - Quando collegate la fotocamera a un computer su cui è installato i-Launcher, il programma si avvierà automaticamente.
- 7 Seguite le istruzioni visualizzate per completare l'installazione.
  - Un collegamento a i-Launcher comparirà sul computer.



- Prima di installare il programma, assicuratevi che il PC sia connesso a una rete.
- Per installare i-Launcher su computer Mac, fate clic su **Devices** → **i-Launcher** → **Mac** → **iLinker**.

### Programmi disponibili con i-Launcher

Opzione	Descrizione
<b>Multimedia Viewer</b>	Potete visualizzare i file con Multimedia Viewer.
<b>Firmware Upgrade</b>	Potete aggiornare il firmware della fotocamera.
<b>PC Auto Backup</b>	i-Launcher fornisce un link per scaricare il programma PC Auto Backup quando collegate la fotocamera a un computer. Potete inviare foto o video registrati con la fotocamera a un PC tramite collegamento wireless.



Se utilizzate un computer Mac OS, sono disponibili solo Aggiornamento del firmware e Backup auto PC.

### Come utilizzare i-Launcher

i-Launcher consente di riprodurre i file con Multimedia Viewer e fornisce un link per scaricare il programma PC Auto Backup.



- I requisiti costituiscono solamente delle raccomandazioni. i-Launcher potrebbe non funzionare correttamente nonostante il computer risponda ai requisiti, in base alle condizioni del computer stesso.
- Se il computer non rispetta i requisiti, i video potrebbero non essere riprodotti correttamente.



Il produttore non è responsabile per eventuali danni dovuti a PC non standard, come quelli assemblati.

### Requisiti SO Windows

Elemento	Requisiti
<b>CPU</b>	Intel® Core™ 2 Duo 1,66 GHz o superiore/ AMD Athlon X2 Dual-Core 2,2 GHz o superiore
<b>RAM</b>	Almeno 512 MB di RAM (consigliati 1 GB o più)
<b>SO*</b>	Windows XP SP2, Windows Vista, Windows 7 o Windows 8
<b>Capacità disco rigido</b>	250 MB o superiore (consigliati 1 GB e oltre)
<b>Altro</b>	<ul style="list-style-type: none"><li>• 1024 X 768 pixel, monitor compatibile con display a colori 16 bit (consigliato display a colori 32 bit 1280 X 1024 pixel)</li><li>• Porta USB 2.0</li><li>• nVIDIA Geforce 7600GT o superiore/ serie ATI X1600 o superiore</li><li>• Microsoft DirectX 9.0c o superiore</li></ul>

\* Verrà installata la versione a 32 bit di i-Launcher - anche sulle edizioni a 64 bit di Windows XP, Windows Vista, Windows 7 e Windows 8.

### Requisiti Mac OS

Elemento	Requisiti
SO	Mac OS 10.5 o superiore (tranne PowerPC)
RAM	Almeno 256 MB RAM (consigliati 512 MB o superiore)
Capacità disco rigido	Almeno 110 MB
Altro	Porta USB 2.0

### Avvio di i-Launcher

Sul computer, selezionate **start** → **Tutti i programmi** → **Samsung** → **i-Launcher** → **Samsung i-Launcher**. Oppure, fate clic su **Applicazioni** → **Samsung** → **i-Launcher** sul computer Mac.

### Come utilizzare Multimedia Viewer

Multimedia Viewer consente di riprodurre i file. Dalla schermata Samsung i-Launcher, fate clic su **Multimedia Viewer**.



- Multimedia Viewer supporta i seguenti formati:
  - Video: MP4 (Video: H.264, Audio: AAC), WMV (WMV 7/8/9), AVI (MJPEG)
  - Foto: JPG, GIF, BMP, PNG, TIFF, MPO
- I file registrati con dispositivi di altri produttori potrebbero non essere riprodotti in modo regolare.

### Come visualizzare le foto



N.	Descrizione
1	Nome file
2	Area ingrandita
3	Istogramma
4	Consente di aprire il file selezionato.
5	Tasto istogramma
6	Consente di ruotare verso sinistra/Consente di ruotare verso destra.
7	Consente di passare al file precedente/Consente di passare al file successivo.
8	Consente di adattare la foto allo schermo.
9	Consente di visualizzare la foto nel formato originale.
10	Ingrandimento/riduzione
11	Consente di passare dalla modalità 2D a 3D e viceversa.

## Visualizzazione dei video



N.	Descrizione
1	Nome file
2	Consente di regolare il volume.
3	Consente di aprire il file selezionato.
4	Consente di passare al file successivo.
5	Stop
6	Pausa
7	Consente di passare al file precedente.
8	Barra di avanzamento

### Aggiornamento del firmware

Dalla schermata Samsung i-Launcher, fate clic su **Firmware Upgrade**.

### Come scaricare il programma PC Auto Backup

Dalla schermata Samsung i-Launcher, fate clic su **PC Auto Backup**. Per informazioni sull'installazione del programma PC Auto Backup, fate riferimento a pagina 120.

# Rete wireless





Imparate come effettuare la connessione alle reti wireless locali (WLAN) e come utilizzare le funzioni.

<b>Come effettuare la connessione a una rete WLAN e configurare le impostazioni di rete</b> ...	112
Come effettuare la connessione a una rete WLAN .....	112
Come utilizzare il browser di login .....	113
Consigli per la connessione di rete .....	114
Come inserire testo .....	115
<b>Come salvare automaticamente i file su uno smartphone</b> .....	116
<b>Come inviare foto o video a uno smartphone.</b> .....	117
<b>Come utilizzare uno smartphone per il rilascio remoto dell'otturatore</b> .....	118
<b>Come utilizzare Backup auto per inviare foto o video</b> .....	120
Come installare il programma per Backup auto sul computer .....	120
Come inviare foto o video a un PC .....	120
<b>Invio di foto o video tramite e-mail</b> .....	122
Come modificare le impostazioni e-mail .....	122
Invio di foto o video tramite e-mail .....	124
<b>Come utilizzare siti Web per la condivisione di foto o video</b> .....	125
Come accedere a un sito Web .....	125
Come caricare foto o video .....	125
<b>Come utilizzare AllShare Play per inviare file</b> ...	127
Caricamento di foto sulla memoria online .....	127
Come visualizzare foto o video su dispositivi che supportano AllShare Play .....	128
<b>Invio di foto tramite Wi-Fi Direct</b> .....	130

# Come effettuare la connessione a una rete WLAN e configurare le impostazioni di rete







Imparate come connettervi tramite un punto di accesso (AP) quando siete in un'area WLAN. Potete anche configurare le impostazioni di rete.



## Come effettuare la connessione a una rete WLAN

- 1 Ruotate la ghiera di selezione su **Wi-Fi**.
- 2 Selezionate , ,  oppure .
- 3 Premete **[MENU]**, quindi selezionate **Impostazioni Wi-fi**.
  - In alcune modalità, seguite le istruzioni visualizzate finché non appare la schermata Impostazioni Wi-fi.
  - La fotocamera ricerca automaticamente i dispositivi AP disponibili.
- 4 Selezionate un AP.





- Selezionate **Aggiorna** per aggiornare gli AP a cui è possibile connettersi.
- Selezionate **Aggiungi rete wireless** per aggiungere un AP manualmente. Il nome dell'AP deve essere in inglese per aggiungere l'AP manualmente.

Icona	Descrizione
	AP ad hoc
	AP protetto
	WPS AP
	Potenza del segnale
	Premete  oppure toccate  per aprire le opzioni di impostazione AP.



- Quando selezionate un AP protetto, si apre una finestra a comparsa. Inserite le password richieste per connettervi al Wi-Fi. Per informazioni sull'inserimento di testo, fate riferimento a "Come inserire testo". (pag. 115)
- Quando appare una pagina di login, fate riferimento a "Come utilizzare il browser di login". (pag. 113)
- Quando selezionate un AP non protetto, la fotocamera si connette alla rete WLAN.
- Se selezionate un AP supportato dal profilo WPS, selezionate  → **Connessione PIN WPS**, quindi inserite un PIN sul dispositivo AP. Potete anche effettuare la connessione a un AP supportato dal profilo WPS, selezionando  → **Connessione tasto WPS** sulla fotocamera e poi premendo il tasto **WPS** sul dispositivo AP.

### Come impostare le opzioni di rete

- 1 Nella schermata Impostazioni Wi-fi, spostatevi su un AP, quindi premete  oppure toccate .
- 2 Selezionate ciascuna opzione e inserite le informazioni richieste.

Opzione	Descrizione
Password di rete	Consente di inserire la password di rete.
Impostazioni IP	Consente di impostare l'indirizzo IP automaticamente o manualmente.









### Come impostare manualmente l'indirizzo IP

- 1 Nella schermata Impostazioni Wi-fi, spostatevi su un AP, quindi premete  oppure toccate .
- 2 Selezionate **Impostazioni IP** → **Manuale**.
- 3 Selezionate ciascuna opzione e inserite le informazioni richieste.



Opzione	Descrizione
IP	Consente di inserire l'indirizzo IP statico.
Subnet Mask	Consente di inserire la maschera di sottorete.
Gateway	Consente di inserire il gateway.
DNS Server	Consente di inserire l'indirizzo DNS.

### Come utilizzare il browser di login

Tramite il browser di login, potete inserire le vostre informazioni di login quando vi connettete ad AP, siti di condivisione e server cloud.

Tasto/Icona	Descrizione
[DISP/    	Consente di spostarsi su un elemento o di scorrere la pagina.
[OK]	Consente di selezionare un elemento.
	Consente di chiudere il browser di login
	Consente di passare alla pagina precedente.
	Consente di passare alla pagina successiva.
	Consente di interrompere il caricamento della pagina.
	Consente di aggiornare la pagina.



- In base alla pagina visitata, alcuni elementi non sono disponibili, ma ciò non indica un malfunzionamento.
- Il browser di login potrebbe non chiudersi automaticamente dopo aver effettuato l'accesso ad alcune pagine. In questo caso, chiudete il browser di login premendo  oppure toccate , quindi procedete con l'operazione desiderata.
- La pagina di registrazione potrebbe impiegare più tempo a caricarsi a causa della dimensione della pagina o della velocità della rete. In questo caso, attendete che compaia la finestra per l'inserimento delle informazioni di registrazione.

## Consigli per la connessione di rete

- Alcune funzioni Wi-Fi non sono disponibili se non inserite una scheda di memoria.
- La qualità della connessione di rete è determinata dall'AP.
- Maggiore è la distanza tra fotocamera e AP, maggiore sarà il tempo necessario per la connessione alla rete.
- Se un dispositivo vicino sta utilizzando lo stesso segnale radio della fotocamera, la connessione potrebbe interrompersi.
- Se il nome del vostro AP non è in inglese, la fotocamera potrebbe non localizzare il dispositivo o il nome potrebbe comparire in modo errato.
- Per le impostazioni di rete e la password, contattate l'amministratore di rete o il fornitore dei servizi di rete.
- Se una rete WLAN richiede l'autenticazione del gestore, la connessione potrebbe non andare a buon fine. Per effettuare la connessione alla rete WLAN, contattate il gestore di rete.
- Il numero di caratteri nella password potrebbe variare in base al tipo di criptaggio.
- In alcuni ambienti potrebbe non essere possibile effettuare una connessione WLAN.
- La fotocamera potrebbe visualizzare una stampante abilitata Wi-Fi sugli elenchi AP. Tuttavia, non potete connettervi alla rete tramite una stampante.
- Non potete collegare la fotocamera a una rete e a una TV contemporaneamente.
- La connessione a una rete potrebbe comportare costi maggiori. I costi variano in base alle condizioni di contratto.
- Se non potete connettervi a una rete Wi-Fi, tentate con un altro AP dall'elenco di AP disponibili.
- Quando visualizzate reti Wi-Fi gratuite fornite da alcuni gestori di servizi di rete, potrebbe apparire una pagina di login. Inserite ID e password per connettervi alla rete Wi-Fi. Per maggiori informazioni sulla registrazione o sul servizio, contattate i gestori di servizi di rete.
- Prestate attenzione quando inserite informazioni personali per la connessione a un AP. Non inserite nella fotocamera nessuna informazione su pagamenti o carte di credito. Il produttore non è responsabile per problemi causati dall'inserimento di tali informazioni.
- Le connessioni di rete disponibili potrebbero variare in base al Paese.
- La funzione Wi-Fi della fotocamera deve rispettare le leggi sulle trasmissioni radio del vostro Paese. Per garantirne il rispetto, utilizzate la funzione WLAN solo nel Paese in cui avete acquistato la fotocamera.
- La procedura per regolare le impostazioni di rete potrebbe variare in base alle condizioni di rete.
- Non accedete a una rete che non siete autorizzati a usare.
- Prima ci connettervi a una rete, assicuratevi che la batteria sia completamente carica.
- Non potete caricare o inviare file scattati in alcune modalità.
- I file trasferiti su un altro dispositivo potrebbero non essere supportati dal dispositivo stesso. In questo caso, utilizzate un computer per riprodurre i file.



# Come salvare automaticamente i file su uno smartphone

La fotocamera si connette a uno smartphone che supporta la funzione AutoShare tramite Wi-Fi. Quando scattate una foto con la fotocamera, la foto viene salvata sullo smartphone automaticamente.



- La funzione AutoShare è supportata dalla serie smartphone Galaxy o dai modelli Galaxy Tab con SO Android 2.2 o superiore o dai dispositivi con sistema operativo iOS con iOS 4.3 o superiore. Prima di utilizzare questa funzione, controllate il firmware del dispositivo e aggiornatelo, se necessario.
- Prima di utilizzare questa funzione, dovete installare Samsung SMART CAMERA App sul telefono o dispositivo. Potete scaricare l'applicazione da Samsung Apps, Google Play Store o Apple App Store. Samsung SMART CAMERA App è compatibile con i modelli di fotocamera Samsung prodotti dal 2013 in poi.
- Questa funzione non è disponibile con la memoria interna in alcune modalità di Scatto.
- Se impostate questa funzione, l'impostazione viene mantenuta anche quando modificate la modalità Scatto.
- Questa funzione potrebbe non essere supportata in alcune modalità.

1 Sulla fotocamera, nella modalità Scatto, premete **[MENU]**.

2 Sulla fotocamera, selezionate **AutoShare** → **Sì**.

- Se compare il messaggio di pop-up che vi chiede di scaricare l'applicazione, selezionate **Successivo**.

3 Sullo smartphone, attivate Samsung SMART CAMERA App.

- Per i dispositivi con sistema operativo iOS, attivate il Wi-Fi prima di attivare l'applicazione.

4 Selezionate la fotocamera dall'elenco ed effettuate la connessione dello smartphone alla fotocamera.

- Lo smartphone può connettersi a una sola fotocamera per volta.

5 Sulla fotocamera, consentite la connessione tra smartphone e fotocamera.

- Se lo smartphone è stato connesso alla fotocamera in precedenza, si connette automaticamente.
- Un'icona che mostra lo stato della connessione () compare sul display della fotocamera.

6 Sulla fotocamera, scattate una foto.

- La foto scattata viene salvata sulla fotocamera, quindi trasferita sullo smartphone.
- Se avete registrato un video, questo viene salvato solo sulla fotocamera.
- Un file GIF catturato nella modalità Foto movimento non viene salvato sullo smartphone.
- Il file immagine catturato durante la registrazione video non viene salvato sullo smartphone.

## Come inviare foto o video a uno smartphone.

La fotocamera si connette a uno smartphone che supporta la funzione MobileLink tramite Wi-Fi. Potete comodamente inviare foto o video allo smartphone.



- La funzione MobileLink è supportata dalla serie smartphone Galaxy o dai modelli Galaxy Tab con SO Android 2.2 o superiore o dai dispositivi con sistema operativo iOS con iOS 4.3 o superiore. Prima di utilizzare questa funzione, controllate il firmware del dispositivo e aggiornatelo, se necessario.
- Prima di utilizzare questa funzione, dovete installare Samsung SMART CAMERA App sul telefono o dispositivo. Potete scaricare l'applicazione da Samsung Apps, Google Play Store o Apple App Store. Samsung SMART CAMERA App è compatibile con i modelli di fotocamera Samsung prodotti dal 2013 in poi.
- Quando non ci sono file nella memoria della fotocamera non potete utilizzare questa funzione.
- Se selezionate i file dallo smartphone, potete visualizzare fino a 1000 file recenti e inviare fino a 150 file per volta. Se selezionare i file dalla fotocamera, potete visualizzare i file selezionati dalla fotocamera e il numero massimo di file che possono essere inviati varia in base allo spazio di memoria dello smartphone.
- Quando inviate video Full HD tramite la funzione MobileLink, la riproduzione dei file potrebbe non riuscire su alcuni dispositivi.

1 Sulla fotocamera, ruotate la ghiera di selezione su **Wi-Fi**.

2 Sulla fotocamera, selezionate .

- Se compare il messaggio di pop-up che vi chiede di scaricare l'applicazione, selezionate **Successivo**.

3 Sulla fotocamera selezionate un'opzione di invio.

- Se selezionate **Selezione File da Smartphone**, potete utilizzare lo smartphone per visualizzare e condividere i file memorizzati sulla fotocamera.
- Se selezionate **Selezione File da Fotocamera**, potete selezionare i file da inviare dalla fotocamera.

4 Sullo smartphone, attivate Samsung SMART CAMERA App.

- Per i dispositivi con sistema operativo iOS, attivate il Wi-Fi prima di attivare l'applicazione.

5 Selezionate la fotocamera dall'elenco ed effettuate la connessione dello smartphone alla fotocamera.

- Lo smartphone può connettersi a una sola fotocamera per volta.

6 Sulla fotocamera, consentite la connessione tra smartphone e fotocamera.

- Se lo smartphone è stato connesso alla fotocamera in precedenza, si connette automaticamente.

7 Sullo smartphone o sulla fotocamera, selezionate i file da trasferire dalla fotocamera.

8 Sullo smartphone, toccate il tasto Copia oppure sulla fotocamera selezionate **Condividi**.

- La fotocamera invierà i file.

# Come utilizzare uno smartphone per il rilascio remoto dell'otturatore

La fotocamera si connette a uno smartphone che supporta la funzione Remote Viewfinder tramite Wi-Fi. Utilizzate lo smartphone per il rilascio remoto dell'otturatore con la funzione Remote Viewfinder. La foto scattata verrà visualizzata sullo smartphone.



- La funzione Remote Viewfinder è supportata dalla serie smartphone Galaxy o dai modelli Galaxy Tab con SO Android 2.2 o superiore o dai dispositivi con sistema operativo iOS con iOS 4.3 o superiore. Prima di utilizzare questa funzione, controllate il firmware del dispositivo e aggiornatelo, se necessario.
- Prima di utilizzare questa funzione, dovete installare Samsung SMART CAMERA App sul telefono o dispositivo. Potete scaricare l'applicazione da Samsung Apps, Google Play Store o Apple App Store. Samsung SMART CAMERA App è compatibile con i modelli di fotocamera Samsung prodotti dal 2013 in poi.

1 Sulla fotocamera, ruotate la ghiera di selezione su **Wi-Fi**.

2 Sulla fotocamera, selezionate .

- Se compare il messaggio di pop-up che vi chiede di scaricare l'applicazione, selezionate **Successivo**.

3 Sullo smartphone, attivate Samsung SMART CAMERA App.

- Per i dispositivi con sistema operativo iOS, attivate il Wi-Fi prima di attivare l'applicazione.

4 Selezionate la fotocamera dall'elenco ed effettuate la connessione dello smartphone alla fotocamera.



- Lo smartphone può connettersi a una sola fotocamera per volta.

5 Sulla fotocamera, consentite la connessione tra smartphone e fotocamera.

- Se lo smartphone è stato connesso alla fotocamera in precedenza, si connette automaticamente.

6 Impostate le seguenti opzioni di scatto sullo smartphone:

Icona	Descrizione
	Opzione flash
	Opzione timer
	Dimensione foto
	Memorizzazione posizione
	Rapporto zoom

- Mentre utilizzate questa funzione, alcuni tasti della fotocamera non sono disponibili.
- Il tasto zoom e il tasto otturatore dello smartphone non funzioneranno quando utilizzate questa funzione.
- La modalità Remote Viewfinder supporta solo i formati foto  e .

7 Sullo smartphone, tenete premuto  per mettere a fuoco.

- La messa a fuoco viene impostata automaticamente su **Af multiplo**.

8 Rilasciate  per scattare la foto.

- La foto verrà ridimensionata a 640 X 360 quando viene memorizzata sullo smartphone.



- Quando utilizzate questa funzione, la distanza ideale tra la fotocamera e lo smartphone potrebbe variare, in base all'ambiente circostante.
- Per utilizzare questa funzione, la distanza tra lo smartphone e la fotocamera non deve superare i 7 m.
- Dopo aver rilasciato  sullo smartphone, passerà del tempo prima dello scatto della foto.
- La funzione Remote Viewfinder viene disattivata quando:
  - c'è una chiamata in entrata sullo smartphone;
  - la fotocamera o lo smartphone si spengono improvvisamente;
  - la memoria è piena;
  - uno dei dispositivi perde la connessione alla rete WLAN;
  - la connessione Wi-Fi è scarsa o instabile.

# Come utilizzare Backup auto per inviare foto o video

Potete inviare foto o video registrati con la fotocamera a un PC tramite collegamento wireless.

## Come installare il programma per Backup auto sul computer

- 1 Installate i-Launcher sul computer. (pag. 105)
- 2 Collegate la fotocamera al PC con il cavo USB.
- 3 Quando compare l'icona del programma Backup auto, fate clic su di essa.
  - Il programma Backup auto viene installato sul computer e le informazioni del computer vengono memorizzate sulla fotocamera. Seguite le istruzioni visualizzate per completare l'installazione.
  - Inoltre, potete memorizzare le informazioni del computer sulla fotocamera effettuando la connessione tra computer e fotocamera tramite Wi-Fi.
- 4 Rimuovete il cavo USB.



Prima di installare il programma, assicuratevi che il PC sia connesso a una rete.

## Come inviare foto o video a un PC

- 1 Ruotate la ghiera di selezione su **Wi-Fi**.
- 2 Selezionate 
  - Se compare il messaggio di pop-up che vi chiede di scaricare l'applicazione, selezionate **Successivo**.
  - Per utilizzare la funzione Backup auto, è necessario configurare le informazioni del PC di backup. Per maggiori dettagli, fate riferimento a "Come installare il programma per Backup auto sul computer". (pag. 120) Se il programma Backup auto è installato sul computer, salvate le informazioni del computer tramite cavo USB o connessione Wi-Fi.
  - La fotocamera tenterà automaticamente di effettuare la connessione a una rete WLAN tramite l'ultimo dispositivo AP connesso.
  - Se la fotocamera non è stata connessa in precedenza a una rete Wi-Fi, questa cercherà i dispositivi AP disponibili. (pag. 112)

### 3 Selezionate un computer di backup.

- Se avete già effettuato un back-up, passate al punto 4.

### 4 Selezionate **OK**.

- Per annullare l'invio, selezionate **Annulla**.
- Non potete selezionare singoli file di cui effettuare il backup. Questa funzione supporta solo i file nuovi sulla fotocamera.
- L'avanzamento del backup verrà visualizzato sul monitor del PC.
- Quando il trasferimento viene completato, la fotocamera si spegnerà automaticamente dopo circa 30 secondi. Selezionate **Annulla** per ritornare alla schermata precedente e per evitare che la fotocamera si spenga automaticamente.
- Per spegnere il PC automaticamente al termine del trasferimento, selezionate **Spegni PC dopo backup** → **On**.
- Per modificare il computer di backup, selezionate .



- Quando collegate la fotocamera alla rete WLAN, selezionate l'AP collegato al PC.
- La fotocamera cercherà i punti di accesso disponibili anche se vi state collegando di nuovo allo stesso punto di accesso.
- Se spegnete la fotocamera o rimuovete la batteria durante l'invio di file, il trasferimento file verrà interrotto.
- Durante l'uso di questa funzione, il controllo otturatore viene disattivato sulla fotocamera.
- Per inviare file, potete collegare al PC solo una fotocamera per volta.
- Il backup potrebbe essere annullato a causa delle condizioni di rete.
- Le foto e i video possono essere inviati a un PC solo una volta. I file non possono essere inviati nuovamente neanche se connettete la fotocamera a un altro PC.
- Quando non ci sono file nella memoria della fotocamera non potete utilizzare questa funzione.
- Devi disattivare il Firewall Windows e ogni altro firewall prima di usare questa funzionalità.
- Potete inviare fino a 1000 file recenti.
- Sul software del PC, il nome del server deve essere inserito nell'alfabeto latino e non può contenere più di 48 caratteri.
- Quando vengono creati direttamente più tipi di file, solo i file immagine (JPG) verranno inviati al PC con questa funzione.

# Invio di foto o video tramite e-mail

Potete modificare le impostazioni nel menu e-mail e inviare foto o video memorizzati sulla fotocamera tramite e-mail.

## Come modificare le impostazioni e-mail

Nel menu e-mail, potete modificare le impostazioni per memorizzare le informazioni. Potete anche impostare o modificare la password dell'e-mail. Per informazioni sull'inserimento di testo, fate riferimento a "Come inserire testo". (pag. 115)

### Memorizzazione delle informazioni

- 1 Ruotate la ghiera di selezione su **Wi-Fi**.
- 2 Selezionate .
  - La fotocamera tenterà automaticamente di effettuare la connessione a una rete WLAN tramite l'ultimo dispositivo AP connesso.
  - Se la fotocamera non è stata connessa in precedenza a una rete Wi-Fi, questa cercherà i dispositivi AP disponibili. (pag. 112)
- 3 Premete **[MENU]**.
- 4 Selezionate **Impostazione mittente**.

- 5 Selezionate la casella **Nome**, inserite il vostro nome, quindi selezionate **Fatto**.

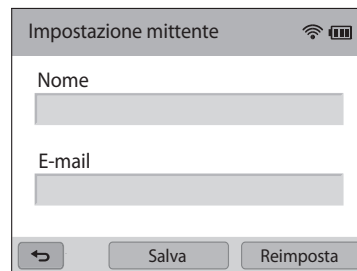

- 6 Selezionate la casella **E-mail**, inserite il vostro indirizzo e-mail, quindi selezionate **Fatto**.
- 7 Selezionate **Salva** per salvare le modifiche.
  - Per eliminare le informazioni, selezionate **Reimposta**.

### Impostazione di una password e-mail

- 1 Ruotate la ghiera di selezione su **Wi-Fi**.
- 2 Selezionate .
  - La fotocamera tenterà automaticamente di effettuare la connessione a una rete WLAN tramite l'ultimo dispositivo AP connesso.
  - Se la fotocamera non è stata connessa in precedenza a una rete Wi-Fi, questa cercherà i dispositivi AP disponibili. (pag. 112)
- 3 Premete **[MENU]**.
- 4 Selezionate **Imposta password** → **On**.
  - Per disattivare la password, selezionate **Off**.
- 5 Quando compare il messaggio di pop-up, selezionate **OK**.
  - Il messaggio di pop-up scompare automaticamente anche se non selezionate **OK**.
- 6 Inserite una password di 4 caratteri.
- 7 Inserite nuovamente la password.
- 8 Quando compare il messaggio di pop-up, selezionate **OK**.



Se perdetevi la password, potete reimpostarla selezionando **Reset** nella schermata di impostazione della password. Quando reimpostate le informazioni, le informazioni sulle impostazioni dell'utente salvate precedentemente, l'indirizzo e-mail e l'elenco degli invii recenti vengono eliminati.

### Modifica della password e-mail

- 1 Ruotate la ghiera di selezione su **Wi-Fi**.
- 2 Selezionate .
  - La fotocamera tenterà automaticamente di effettuare la connessione a una rete WLAN tramite l'ultimo dispositivo AP connesso.
  - Se la fotocamera non è stata connessa in precedenza a una rete Wi-Fi, questa cercherà i dispositivi AP disponibili. (pag. 112)
- 3 Premete **[MENU]**.
- 4 Selezionate **Cambia password**.
- 5 Inserite l'attuale password di 4 caratteri.
- 6 Inserite una nuova password di 4 caratteri.
- 7 Inserite ancora la nuova password.
- 8 Quando compare il messaggio di pop-up, selezionate **OK**.

## Invio di foto o video tramite e-mail

Potete inviare foto o video memorizzati sulla fotocamera tramite e-mail. Per informazioni sull'inserimento di testo, fate riferimento a "Come inserire testo". (pag. 115)

1 Ruotate la ghiera di selezione su **Wi-Fi**.

2 Selezionate .

- La fotocamera tenterà automaticamente di effettuare la connessione a una rete WLAN tramite l'ultimo dispositivo AP connesso.
- Se la fotocamera non è stata connessa in precedenza a una rete Wi-Fi, questa cercherà i dispositivi AP disponibili. (pag. 112)

3 Selezionate la casella **Mittente**, inserite il vostro indirizzo e-mail, quindi selezionate **Fatto**.

- Se avete salvato le informazioni precedentemente, queste verranno inserite automaticamente. (pag. 122)
- Per utilizzare un indirizzo dall'elenco dei mittenti precedenti, selezionate ▼ → un indirizzo.

4 Selezionate la casella **Destinatario**, inserite un indirizzo e-mail, quindi selezionate **Fatto**.

- Per utilizzare un indirizzo dall'elenco dei destinatari precedenti, selezionate ▼ → un indirizzo.
- Selezionate **+** per aggiungere più destinatari. Potete inserire un massimo di 30 destinatari.
- Selezionate **X** per eliminare un indirizzo dall'elenco.

5 Selezionate **Successivo**.

6 Selezionate i file da inviare.

- Potete selezionare fino a 20 file. La dimensione totale non deve superare 7 MB.

7 Selezionate **Successivo**.

8 Selezionate la casella commento, inserite i commenti, quindi selezionate **Fatto**.

9 Selezionate **Invia**.

- La fotocamera invierà l'e-mail.



- Anche se il trasferimento di una foto sembra avvenuto con successo, la foto può essere rifiutata o considerata come spam a causa di errori dell'account e-mail del destinatario.
- Se non ci sono connessioni di rete disponibili o se le impostazioni del vostro account e-mail sono errate, l'invio dell'e-mail potrebbe non riuscire.
- Non potete inviare un'e-mail se la dimensione del file supera i limiti. Potete inviare foto con una risoluzione massima di 2M e potete caricare video di una durata massima di 30 secondi con una risoluzione di **QVGA** o un video registrato utilizzando . Se la risoluzione della foto selezionata è superiore a 2M, verrà ridimensionata automaticamente a una risoluzione inferiore.
- Se non riuscite a inviare un'e-mail a causa di un firewall o delle impostazioni di autenticazione utente, contattate l'amministratore di rete o il vostro gestore di rete.
- Quando non ci sono file nella memoria della fotocamera non potete utilizzare questa funzione.
- Inoltre, potete inviare un'e-mail nella modalità Riproduzione premendo [MENU], quindi selezionando **Condividi (Wi-Fi)** → **E-mail**.

# Come utilizzare siti Web per la condivisione di foto o video

Caricate le vostre foto o i vostri video su siti Web per la condivisione di file. I siti Web disponibili sono visualizzati sulla fotocamera. Per caricare i file su alcuni siti Web, dovete visitare il sito Web e registrarvi prima di connettere la fotocamera.

## Come accedere a un sito Web

- 1 Ruotate la ghiera di selezione su **Wi-Fi**.
- 2 Selezionate .
- 3 Selezionate un sito Web.
  - Se compare il messaggio di pop-up che vi chiede di creare un account, selezionate **OK**.
  - La fotocamera tenterà automaticamente di effettuare la connessione a una rete WLAN tramite l'ultimo dispositivo AP connesso.
  - Se la fotocamera non è stata connessa in precedenza a una rete WLAN, cerca i dispositivi AP disponibili. (pag. 112)
- 4 Inserite il vostro ID e la password per effettuare l'accesso.
  - Per informazioni sull'inserimento di testo, fate riferimento a "Come inserire testo". (pag. 115)
  - Per selezionare un ID dall'elenco, selezionate ▼ → un ID.
  - Se avete effettuato l'accesso al sito Web in precedenza, l'accesso potrebbe avvenire automaticamente.



Per utilizzare questa funzione, dovete avere un account sul sito Web per la condivisione di file.

## Come caricare foto o video

- 1 Accedete al sito Web tramite la fotocamera.
- 2 Selezionate i file da caricare.
  - Potete selezionare fino a 20 file e la dimensione totale non deve superare 10 MB. (Su alcuni siti Web, la dimensione o il numero totale di file potrebbe variare.)
- 3 Selezionate **Carica**.
  - Su alcuni siti Web, potete inserire i commenti selezionando la casella commento. Per informazioni sull'inserimento di testo, fate riferimento a "Come inserire testo". (pag. 115)



- Potete selezionare una cartella di upload per Facebook premendo **[MENU]**, quindi selezionando **Carica cartella (Facebook)** sulla schermata che elenca i siti Web.
- Non potete caricare file se la loro dimensione supera i limiti. Potete caricare foto con una risoluzione massima di 2M, video di una durata massima di 30 secondi con una risoluzione di **QVGA** o un video registrato utilizzando . Se la risoluzione della foto selezionata è superiore a 2M, verrà ridimensionata automaticamente a una risoluzione inferiore. (Su alcuni siti Web, la risoluzione massima per le foto potrebbe variare.)
- Il metodo di caricamento delle foto o video potrebbe variare in base al sito Web selezionato.
- Se non potete accedere a un sito Web a causa di un firewall o di impostazioni di autenticazione utente, contattate l'amministratore di rete o il vostro gestore di rete.
- Le foto o i video caricati potrebbero riportare automaticamente nel titolo la data in cui sono stati registrati.
- La velocità della connessione Internet potrebbe influenzare il tempo necessario per il caricamento delle foto o per l'apertura delle pagine Web.
- Quando non ci sono file nella memoria della fotocamera non potete utilizzare questa funzione.
- Inoltre, potete caricare foto o video su siti Web per la condivisione di video nella modalità Riproduzione premendo **[MENU]**, quindi selezionando **Condividi (Wi-Fi)** → un sito Web desiderato.
- Non potete caricare video su alcuni siti Web.

# Come utilizzare AllShare Play per inviare file

Potete caricare file dalla fotocamera alla memoria on-line AllShare Play oppure visualizzare i file su un dispositivo AllShare Play connesso allo stesso AP.

## Caricamento di foto sulla memoria online

- 1 Ruotate la ghiera di selezione su **Wi-Fi**.
- 2 Selezionate  → **Memoria Web**.
  - Se appare il messaggio di guida, selezionate **OK**.
  - La fotocamera tenterà automaticamente di effettuare la connessione a una rete WLAN tramite l'ultimo dispositivo AP connesso.
  - Se la fotocamera non è stata connessa in precedenza a una rete Wi-Fi, questa cercherà i dispositivi AP disponibili. (pag. 112)
  - Per modificare il formato delle foto caricate, premete **[MENU]**, quindi selezionate **Formato upload immagine**.
  - Se avete registrato più di una memoria Web, potete selezionarle dall'elenco premendo **[MENU]**, quindi selezionando **Consente di cambiare la memoria Web**.

- 3 Inserite ID e password, quindi selezionate **Login** → **OK**.
  - Per informazioni sull'inserimento di testo, fate riferimento a "Come inserire testo". (pag. 115)
  - Per selezionare un ID dall'elenco, selezionate ▼ → un ID.
  - Se avete effettuato l'accesso al sito Web in precedenza, l'accesso potrebbe avvenire automaticamente.



Per utilizzare questa funzione dovete creare un account Allshare Play e un account con un servizio di memoria online associato tramite computer. Dopo aver creato gli account, aggiungete il vostro account di memoria online a Allshare Play.

- 4 Selezionate i file da caricare, quindi selezionate **Carica**.



- Se avete registrato più di una memoria Web, selezionatene prima una.
- Non potete caricare file video sulla memoria online AllShare Play.
- Quando non ci sono file nella memoria della fotocamera non potete utilizzare questa funzione.
- Potete caricare fino a 20 file.
- Inoltre, potete caricare foto nella modalità Riproduzione premendo **[MENU]**, quindi selezionando **Condividi (Wi-Fi)** → **AllShare Play**.

## Come visualizzare foto o video su dispositivi che supportano AllShare Play

- 1 Ruotate la ghiera di selezione su **Wi-Fi**.
- 2 Selezionate  → **Dispositivi nelle vicinanze**.
  - Se appare il messaggio di guida, selezionate **OK**.
  - La fotocamera tenterà automaticamente di effettuare la connessione a una rete WLAN tramite l'ultimo dispositivo AP connesso.
  - Se la fotocamera non è stata connessa in precedenza a una rete WLAN, cerca i dispositivi AP disponibili. (pag. 112)
  - Potete consentire la connessione solo dei dispositivi selezionati o di tutti i dispositivi premendo **[MENU]**, quindi selezionando **Controllo accesso DLNA** sul touch screen.
  - Viene creato un elenco di condivisione file. Attendete finché gli altri dispositivi trovano la vostra fotocamera.
- 3 Connettete il dispositivo AllShare Play a una rete, quindi accendete la funzione AllShare Play.
  - Fate riferimento al manuale utente per ulteriori informazioni.
- 4 Sulla fotocamera, consentite la connessione tra dispositivo AllShare Play e fotocamera.
- 5 Sul dispositivo AllShare Play, selezionate una fotocamera per la connessione.

- 6 Sul dispositivo AllShare Play, sfogliate le foto o i video condivisi.
  - Per informazioni sulla ricerca della fotocamera e su come sfogliare le foto o i video sul dispositivo AllShare Play, fate riferimento al manuale utente del dispositivo.
  - La riproduzione dei video potrebbe non avvenire in modo regolare in base al tipo di dispositivo AllShare Play o alle condizioni di rete. Se ciò accade, registrate nuovamente il video in qualità 640 X 480 o inferiore e avviate nuovamente la riproduzione. Se la riproduzione dei video sul dispositivo tramite connessione wireless non è lineare, provate a collegare la fotocamera al dispositivo con un cavo AV.

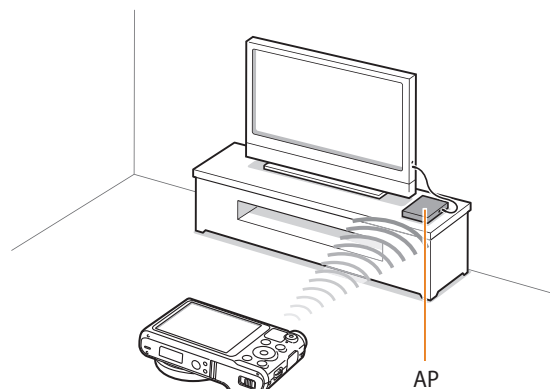

- ▲ Una fotocamera è connessa a una TV che supporta AllShare Play tramite Wi-fi.



- Potete condividere fino a 1000 file recenti.
- Su un dispositivo AllShare Play, potete visualizzare solo foto o video registrati con la fotocamera.
- Il campo di connessione wireless tra la fotocamera e il dispositivo AllShare Play potrebbe variare in base alle specifiche dell'AP.
- Se la fotocamera è connessa a 2 dispositivi AllShare Play, la riproduzione potrebbe essere più lenta.
- Le foto e i video saranno condivisi nei loro formati originali.
- Potete utilizzare questa funzione solo con dispositivi che supportano AllShare Play.
- Le foto o i video condivisi non saranno memorizzati sul dispositivo AllShare Play, ma possono essere memorizzati per rispettare le specifiche tecniche del dispositivo.
- Il trasferimento di foto o video sul dispositivo AllShare Play potrebbe richiedere del tempo in base alle condizioni di rete, al numero dei file da condividere o alle dimensioni dei file.
- Se scollegate l'alimentazione della fotocamera in modo anomalo durante la visualizzazione di foto o video su un dispositivo AllShare Play (ad esempio rimuovendo la batteria), questo considera la fotocamera ancora connessa.
- L'ordine delle foto o dei video sulla fotocamera potrebbe essere diverso da quello sul dispositivo AllShare Play.

- In base al numero di foto o di video che desiderate condividere, potrebbe essere necessario del tempo per caricare le foto o i video e completare il processo di impostazione iniziale.
- Durante la visualizzazione di foto o video sul dispositivo AllShare Play, durante l'utilizzo continuo del dispositivo in remoto o l'esecuzione di altre operazioni sul dispositivo, questa funzione potrebbe non funzionare correttamente.
- Se riordinate od organizzate i file sulla fotocamera durante la visualizzazione su un dispositivo AllShare Play, dovete ripetere il processo di impostazione iniziale per aggiornare l'elenco dei file sul dispositivo.
- Quando non ci sono file nella memoria della fotocamera non potete utilizzare questa funzione.
- Si raccomanda l'utilizzo di un cavo di rete per collegare il dispositivo AllShare Play all'AP. In questo modo verranno ridotti al minimo gli inceppamenti video che possono verificarsi quando si mandano in streaming dei contenuti.
- Per visualizzare file su un dispositivo AllShare Play utilizzando la funzione **Dispositivi nelle vicinanze**, attivate la modalità multicast sull'AP.

## Invio di foto tramite Wi-Fi Direct

Quando la fotocamera si collega tramite Wi-Fi a un dispositivo che supporta la funzione Wi-Fi Direct, potete inviare foto al dispositivo. Questa funzione potrebbe non essere supportata da alcuni dispositivi.

- 1 Attivate l'opzione Wi-Fi Direct sul dispositivo.
- 2 Sulla fotocamera, nella modalità Riproduzione, scorrete fino a una foto.
- 3 Premete **[MENU]**, quindi selezionate **Condividi (Wi-Fi)** → **Wi-Fi Direct**.
  - Quando vi trovate nella vista immagine singola, potete inviare solo una foto per volta.
  - Nella vista miniature, potete selezionare più foto. Selezionate **Next** quando terminate di selezionare le foto.
- 4 Selezionate il dispositivo dall'elenco di dispositivi Wi-Fi Direct presente sulla fotocamera.
  - Accertatevi che l'opzione Wi-Fi Direct del dispositivo sia attivata.
  - Inoltre, potete selezionare la fotocamera dall'elenco di dispositivi Wi-Fi Direct presente sul dispositivo.

- 5 Sul dispositivo, effettuate la connessione tra fotocamera e dispositivo.

- La foto verrà inviata al dispositivo.



- Potete inviare fino a 20 file per volta.
- Non potete utilizzare questa funzione quando la memoria della fotocamera non contiene foto.
- Non potete connettervi a un dispositivo Wi-Fi Direct, aggiornate il dispositivo con il firmware più recente. Questa funzione potrebbe non essere supportata da alcuni dispositivi.

# Impostazioni

Fate riferimento alle opzioni per configurare le impostazioni della fotocamera.

<b>Menu Impostazioni</b> .....	132
Come accedere al menu Impostazioni .....	132
Suono .....	133
Schermo .....	133
Connettività .....	134
Generale .....	135

# Menu Impostazioni

Imparate come configurare le impostazioni della fotocamera.

## Come accedere al menu Impostazioni

- 1 Ruotate la ghiera di selezione su .
- 2 Selezionate un menu.



Opzione	Descrizione
<b>Suono</b>	Consente di impostare i vari suoni e il volume della fotocamera. (pag. 133)
<b>Display</b>	Consente di personalizzare le impostazioni dello schermo. (pag. 133)
<b>Connettività</b>	Consente di impostare le opzioni di connessione. (pag. 134)
<b>Generale</b>	Consente di modificare le impostazioni del sistema della fotocamera, come formato di memoria e nome file predefinito. (pag. 135)

- 3 Selezionate un elemento.

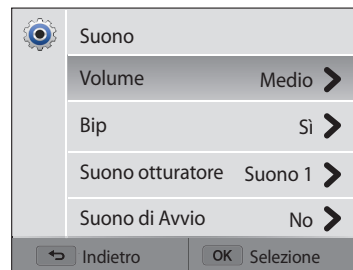

- 4 Selezionate un'opzione.

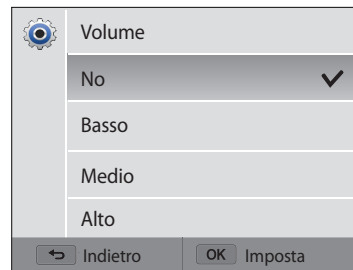

- 5 Premete [>] per tornare alla schermata precedente.

## Suono

\* Predefinito



Elemento	Descrizione
<b>Volume</b>	Consente di regolare il volume di tutti i suoni. ( <b>No, Basso, Medio*</b> , <b>Alto</b> )
<b>Bip</b>	Consente di impostare l'emissione di un suono quando premete i tasti, cambiate modalità o toccate il touch screen. ( <b>No, Sì*</b> )
<b>Suono otturatore</b>	Consente di impostare l'emissione di un suono quando premete il tasto otturatore. ( <b>No, Suono 1*</b> , <b>Suono 2</b> , <b>Suono 3</b> )
<b>Suono di Avvio</b>	Consente di impostare l'emissione di un suono quando accendete la fotocamera. ( <b>No*</b> , <b>In volo</b> , <b>Show laser</b> , <b>Nuvoloso</b> )
<b>Suono autofocus</b>	Consente di impostare il suono che la fotocamera emette quando premete il tasto otturatore. ( <b>No, Sì*</b> )

## Schermo

\* Predefinito

Elemento	Descrizione
<b>Immagine Iniziale</b>	<p>Consente di impostare un'immagine iniziale da visualizzare all'accensione della fotocamera.</p> <ul style="list-style-type: none"> <li>• <b>Off*</b>: consente di non visualizzare l'immagine iniziale.</li> <li>• <b>Logo</b>: consente di visualizzare un'immagine predefinita memorizzata nella memoria interna.</li> <li>• <b>Immagine scelta</b>: selezionate Immagine scelta dalle foto salvate in memoria.</li> </ul>  <ul style="list-style-type: none"> <li>• La fotocamera salverà solo un'immagine utente alla volta nella memoria interna.</li> <li>• Se selezionate una nuova foto come immagine utente o reimpostate la fotocamera, la fotocamera eliminerà l'immagine corrente.</li> </ul>
<b>Linea guida</b>	Consente di selezionare una guida per aiutarvi a comporre la scena. ( <b>Off*</b> , <b>3 X 3</b> , <b>2 X 2</b> , <b>Croce</b> , <b>Diagonale</b> )
<b>Visualizzazione Data/Ora</b>	Consente di impostare la visualizzazione di data e ora sul display della fotocamera. ( <b>Off*</b> , <b>On</b> )
<b>Display Aiuto</b>	Consente di visualizzare una breve descrizione di un'opzione o di un menu. ( <b>Off</b> , <b>On*</b> )

\* Predefinito

Elemento	Descrizione
<b>Luminosità display</b>	Consente di regolare la luminosità dello schermo. ( <b>Auto*</b> , <b>Scuro</b> , <b>Normale</b> , <b>Luminoso</b> )  <b>Normale</b> è fissa nella modalità Riproduzione anche se selezionate <b>Auto</b> .
<b>Vista rapida</b>	Consente di impostare se un'immagine scattata verrà rivisualizzata prima di tornare alla modalità Scatto. ( <b>Off</b> , <b>On*</b> )  Questa funzione non funziona in alcune modalità.
<b>Risparmio energia</b>	Se non eseguite alcuna operazione per 30 secondi, la fotocamera passa automaticamente alla modalità Risparmio energia. ( <b>Off*</b> , <b>On</b> )  Nella modalità Risparmio energia, premete un tasto qualsiasi, eccetto [⏻] per continuare a utilizzare la fotocamera.



## Connettività

\* Predefinito

Elemento	Descrizione
<b>Uscita video</b>	Consente di impostare l'uscita del segnale video in base al Paese. <ul style="list-style-type: none"> <li>• <b>NTSC</b>: USA, Canada, Giappone, Corea, Taiwan, Messico, ecc.</li> <li>• <b>PAL</b> (supporta solo BDGHI): Australia, Austria, Belgio, Cina, Danimarca, Inghilterra, Finlandia, Francia, Germania, Italia, Kuwait, Malesia, Paesi Bassi, Nuova Zelanda, Norvegia, Singapore, Spagna, Svezia, Svizzera, Thailandia, ecc.</li> </ul>
<b>i-Launcher</b>	Consente di impostare l'avvio automatico di i-Launcher quando collegate la fotocamera al computer. ( <b>Off</b> , <b>On*</b> )

## Generale





\* Predefinito

Elemento	Descrizione
Informazioni rete	Consente di visualizzare l'indirizzo Mac e il numero di certificazione di rete della fotocamera.
Language	Consente di selezionare una lingua per il testo del display.
Fasce orarie	Consente di impostare la vostra fascia oraria. Quando vi spostate in un altro Paese, selezionate <b>Estero</b> , quindi selezionate la fascia oraria adeguata. ( <b>Casa*</b> , <b>Estero</b> )
Impostazione Data/Ora	Consente di impostare la data e l'ora.
Tipo data	Consente di impostare un formato data. ( <b>AAAA/MM/GG, MM/GG/AAAA, GG/MM/AAAA</b> )  La data predefinita potrebbe variare in base alla lingua selezionata.
Tipo ora	Consente di impostare il formato dell'ora. ( <b>12 Ore, 24 Ore</b> )  L'ora predefinita potrebbe variare in base alla lingua selezionata.

\* Predefinito

Elemento	Descrizione
Numerazione file	<p>Consente di specificare come assegnare il nome ai file.</p> <ul style="list-style-type: none"> <li>• <b>Reimposta</b>: consente di iniziare la numerazione dei file da 0001 quando inserite una nuova scheda di memoria, formattate una scheda di memoria o eliminate tutti i file.</li> <li>• <b>Serie*</b>: consente di riprendere la numerazione dei file dal numero del file precedente quando inserite una nuova scheda di memoria, formattate una scheda di memoria o eliminate tutti i file.</li> </ul>  <ul style="list-style-type: none"> <li>• Il nome predefinito della prima cartella è 100PHOTO e il nome predefinito del primo file è SAM_0001.</li> <li>• Il numero file aumenta di una unità, da SAM_0001 a SAM_9999, ogni volta che scattate una foto o registrate un video.</li> <li>• Il numero della cartella aumenta di una unità alla volta da 100PHOTO a 999PHOTO.</li> <li>• Il numero massimo di file memorizzabili in una cartella è 9999.</li> <li>• La fotocamera definisce i nomi file in base allo standard DCF (Design rule for Camera File system). Se cambiate deliberatamente i nomi dei file, la fotocamera potrebbe non riprodurre i file.</li> </ul>

\* Predefinito

Elemento	Descrizione
Stampa data	<p>Consente di impostare la visualizzazione di data e ora sulle foto stampate. (<b>Off*</b>, <b>Data</b>, <b>Data&amp;ora</b>)</p> <ul style="list-style-type: none"> <li> La data e l'ora verranno visualizzate in giallo nell'angolo inferiore destro della foto.</li> <li>Alcune stampanti potrebbero non stampare correttamente data e ora.</li> <li>La data e l'ora non saranno visualizzate sulla foto se: <ul style="list-style-type: none"> <li>– selezionate la modalità .</li> <li>– selezionate <b>Panorama</b> nella modalità .</li> <li>– selezionate <b>My Magic Frame</b> oppure <b>Foto movimento</b> nella modalità .</li> </ul> </li> </ul>
Auto-spegnimento	<p>Consente di impostare lo spegnimento automatico della fotocamera quando non effettuate alcuna operazione per un determinato periodo. (<b>Off</b>, <b>1 min</b>, <b>3 min*</b>, <b>5 min</b>, <b>10 min</b>)</p> <ul style="list-style-type: none"> <li> Le impostazioni non cambiano con la sostituzione della batteria.</li> <li>La fotocamera non si spegne automaticamente se è collegata a un computer o a una rete Wi-Fi e se è in corso la riproduzione di una presentazione o di un video.</li> </ul>
DIRECT LINK (Tasto Wi-Fi)	<p>Consente di avviare una funzione Wi-Fi preimpostata premendo <b>[DIRECT LINK]</b>. (<b>AutoShare*</b>, <b>MobileLink</b>, <b>Remote Viewfinder</b>, <b>Backup auto</b>, <b>E-mail</b>, <b>SNS &amp; Cloud</b>, <b>AllShare Play</b>)</p>

\* Predefinito

Elemento	Descrizione
Luce autofocus	<p>Consente di impostare l'accensione automatica di una luce al buio per aiutarvi a mettere a fuoco. (<b>Off</b>, <b>On*</b>)</p>
Formatta	<p>Consente di formattare la memoria interna e la scheda di memoria. La formattazione eliminerà tutti i file, compresi quelli protetti. (<b>Si</b>, <b>No</b>)</p> <ul style="list-style-type: none"> <li> Se utilizzate una scheda di memoria formattata da un'altra marca di fotocamera, un lettore di schede di memoria o un computer, potrebbero verificarsi degli errori. Formattate le schede di memoria nella fotocamera prima di usarle per scattare foto.</li> </ul>
Reimposta	<p>Consente di ripristinare i menu e le opzioni di scatto. Non saranno ripristinate le impostazioni di data e ora, lingua e uscita video. (<b>Si</b>, <b>No</b>)</p>
Licenze open source	<p>Consente di visualizzare le informazioni sulle licenze open source.</p>

# Appendici

Ottenete informazioni su messaggi di errore, specifiche e manutenzione.

<b>Messaggi di errore</b> .....	138
<b>Manutenzione della fotocamera</b> .....	140
Come pulire la fotocamera .....	140
Come utilizzare o conservare la fotocamera .....	141
Informazioni sulle schede di memoria .....	142
Informazioni sulla batteria .....	145
<b>Prima di contattare un centro di assistenza</b> .....	149
<b>Specifiche della fotocamera</b> .....	152
<b>Glossario</b> .....	156
<b>Indice</b> .....	161

# Messaggi di errore

Quando vengono visualizzati i seguenti messaggi di errore, provate le soluzioni indicate.

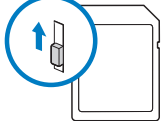
Messaggio di errore	Soluzione suggerita
<b>Errore card</b>	<ul style="list-style-type: none"><li>• Spegnete la fotocamera, quindi accendetela di nuovo.</li><li>• Rimuovete la scheda di memoria, quindi inseritela di nuovo.</li><li>• Formattate la scheda di memoria.</li></ul>
<b>Card bloccata</b>	<p>Potete bloccare la scheda SD, SDHC, o SDXC per evitare che i file vengano cancellati. Sbloccate la scheda durante la ripresa.</p> 
<b>Scheda non supportata.</b>	La scheda di memoria inserita non è supportata dalla fotocamera. Inserite una scheda di memoria SD, SDHC, o SDXC.
<b>Connessione non riuscita.</b>	<ul style="list-style-type: none"><li>• La fotocamera non riesce a connettersi alla rete mediante il punto di accesso selezionato. Selezionate un altro AP e riprovate.</li><li>• La fotocamera non è riuscita a connettersi agli altri dispositivi. Ritentate la connessione.</li></ul>

Messaggio di errore	Soluzione suggerita
<b>DCF Full Error</b>	I nomi dei file non corrispondono allo standard DCF. Trasferite i file dalla scheda di memoria al PC e quindi formattate la scheda. Quindi, aprete il menu Impostazioni e selezionate <b>Numerazione file</b> → <b>Reimposta</b> . (pag. 135)
<b>Dispositivo disconnesso.</b>	Durante il trasferimento foto è saltata la connessione alla rete. Ripselezionate un dispositivo che supporta AllShare Play.
<b>Errore file</b>	Eliminate il file danneggiato o contattate il centro di assistenza.
<b>File system non supportato.</b>	La fotocamera non supporta i file FAT della scheda di memoria inserita. Formattate la scheda di memoria della fotocamera.
<b>Inizializzazione non riuscita.</b>	La fotocamera non è riuscita a localizzare un dispositivo che supporta AllShare Play. Accendete i dispositivi in rete che supportano AllShare Play.
<b>Password non corretta</b>	La password per il trasferimento dei file a un'altra fotocamera è errata. Inserite nuovamente la password corretta.
<b>Batteria scarica</b>	Inserite una batteria carica o ricaricate la batteria.

Messaggio di errore	Soluzione suggerita
<b>Memoria piena</b>	Eliminate i file inutili o inserite una nuova scheda di memoria.
<b>Nessun file immagine</b>	Scattate le foto o inserite una scheda di memoria contenente foto.
<b>Trasferimento foto non riuscito.</b>	Durante il trasferimento foto è saltata la connessione alla rete. Provate a riavviare la funzione AllShare Play.
<b>Trasferimento non riuscito.</b>	<ul style="list-style-type: none"><li>• La fotocamera non è riuscita a inviare una foto all'altra fotocamera. Tentate nuovamente l'invio.</li><li>• La fotocamera non è riuscita a inviare un'e-mail o a trasferire una foto a un dispositivo che supporta AllShare Play. Controllate la connessione di rete e riprovate.</li></ul>

# Manutenzione della fotocamera

## Come pulire la fotocamera

### Obiettivo e schermo della fotocamera

Utilizzate un pennello con soffiato per rimuovere la polvere e pulite delicatamente l'obiettivo con un panno morbido. Se resta della polvere, bagnate della carta per la pulizia degli obiettivi con qualche goccia di liquido per la pulizia degli obiettivi e pulite delicatamente.

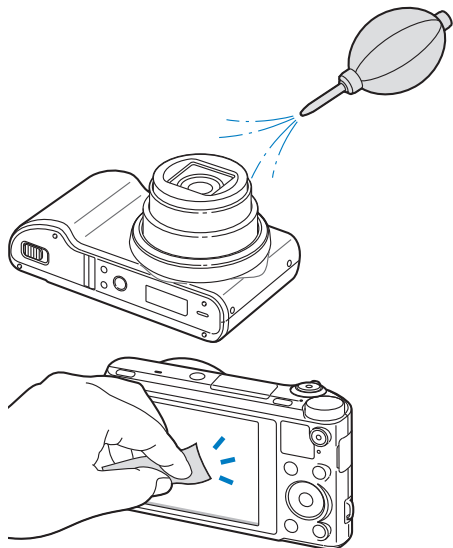

### Corpo della fotocamera

Pulite delicatamente con un panno morbido e asciutto.

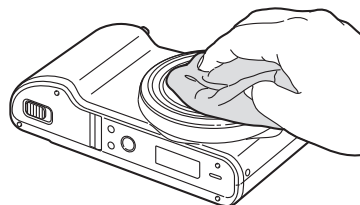

- Non utilizzate mai benzene, solventi o alcool per la pulizia del dispositivo. Queste soluzioni possono danneggiare la fotocamera o causarne il malfunzionamento.
- Non fate pressione sul copriobiettivo oppure utilizzate un pennello con soffiato per pulire il copriobiettivo.

## Come utilizzare o conservare la fotocamera

### Luoghi inadeguati per l'utilizzo o la conservazione della fotocamera

- Evitate di esporre la fotocamera a temperature molto basse o molto elevate.
- Evitate di utilizzare la fotocamera in condizioni di estrema umidità o dove l'umidità varia drasticamente.
- Evitate di esporre la fotocamera alla luce diretta del sole e di conservarla in aree calde e poco ventilate, come in un veicolo in estate.
- Proteggete fotocamera e schermo da urti, maneggiamenti bruschi e vibrazioni eccessive per evitare danni gravi.
- Evitate di utilizzare o conservare la fotocamera in aree polverose, sporche, umide o poco ventilate per evitare danni alle parti mobili e ai componenti interni.
- Non utilizzate la fotocamera vicino a carburanti, combustibili o altre sostanze chimiche infiammabili. Non conservate o trasportate liquidi o gas infiammabili o materiali esplosivi nello stesso scomparto in cui si trova la fotocamera o i relativi accessori.
- Non conservate la fotocamera con antitarne.

### Utilizzo su spiagge o rive

- Proteggete la fotocamera da sabbia e sporco quando la utilizzate in spiaggia o ambienti simili.
- La fotocamera non è impermeabile. Non maneggiate batteria, adattatore, o scheda di memoria con mani bagnate. Se utilizzate la fotocamera con mani bagnate potreste danneggiarla.

### Conservazione per periodi lunghi

- Quando conservate la fotocamera per periodi lunghi, collocatela in un contenitore chiuso con materiale assorbente, come silica gel.
- Nel tempo, le batterie inutilizzate si scaricano e devono essere ricaricate prima dell'uso.
- L'ora e la data corrente possono essere avviate quando accendete la fotocamera dopo che fotocamera e batteria sono state separate per un periodo prolungato.

### Precauzioni per l'utilizzo della fotocamera in ambienti umidi

Quando spostate la fotocamera da un ambiente freddo a uno caldo, sull'obiettivo o sulle parti interne della fotocamera può formarsi della condensa. In questo caso, spegnete la fotocamera e attendete almeno 1 ora. Se la condensa si forma sulla scheda di memoria, rimuovete la scheda di memoria dalla fotocamera e attendete che la condensa evapori completamente prima di inserirla di nuovo.

### Altre precauzioni

- Non fate oscillare la fotocamera dal cinturino. Ciò potrebbe causare lesioni a voi o ad altri, oppure danneggiare la fotocamera.
- Non verniciate la fotocamera, la vernice può ostruire le parti mobili ed ostacolare il corretto funzionamento.
- Spegnete la fotocamera quando non la utilizzate.

- Le parti della fotocamera sono delicate. Evitate di urtare la fotocamera.
- Quando non la utilizzate, proteggete lo schermo da forze esterne con una custodia. Tenete la fotocamera lontano da sabbia, oggetti affilati o monete, per evitare che si graffi.
- Non utilizzate la fotocamera se il touch screen è danneggiato o rotto. Frammenti di vetro o acrilico potrebbero causare danni alle mani e al volto. Per riparazioni rivolgetevi a un centro assistenza Samsung.
- Non posizionate mai fotocamere, batterie, caricabatterie o accessori al di sopra o all'interno di dispositivi di riscaldamento come microonde, stufe o radiatori. I dispositivi potrebbero deformarsi, surriscaldarsi e causare un incendio o un'esplosione.
- Non esponete l'obiettivo alla luce diretta del sole. Il sensore immagini potrebbe scolorire o non funzionare correttamente.
- Proteggete l'obiettivo da impronte e graffi. Pulite l'obiettivo con un panno morbido e pulito, che non si sfilacci.
- Se urtata, la fotocamera potrebbe spegnersi per proteggere la scheda di memoria. Accendete la fotocamera per utilizzarla di nuovo.
- La fotocamera potrebbe riscaldarsi durante l'uso. Ciò è normale e non dovrebbe influenzare la durata e le prestazioni della fotocamera.
- Se le temperature sono basse e utilizzate la fotocamera, potrebbe impiegare del tempo per accendersi, il colore potrebbe cambiare temporaneamente o potrebbero comparire delle ombre di immagine. Queste condizioni non costituiscono un malfunzionamento e si correggono da sole quando la fotocamera torna a temperature normali.
- Vernice o metallo sull'esterno della fotocamera potrebbero determinare allergie, prurito cutaneo, eczema o gonfiore alle persone con pelli sensibili. Se riscontrate uno di questi sintomi, interrompete subito l'utilizzo della fotocamera e contattate un dottore.
- Non inserite oggetti estranei negli scomparti, slot o punti di accesso della fotocamera. I danni dovuti a un uso improprio potrebbero non essere coperti dalla garanzia.
- Non consentite che personale non qualificato effettui manutenzione sulla fotocamera né tentate di eseguire operazioni di manutenzione personalmente. Eventuali danni dovuti a una manutenzione non qualificata non sono coperti dalla garanzia.

## Informazioni sulle schede di memoria

### Schede di memoria supportate

Questo prodotto supporta schede di memoria SD (Secure Digital), SDHC (Secure Digital High Capacity), SDXC (Secure Digital eXtended Capacity), microSD, microSDHC, o microSDXC.



Potete impedire l'eliminazione dei file utilizzando il selettore di protezione da scrittura presente sulle schede SD, SDHC, o SDXC. Fate scorrere il selettore verso il basso per bloccare o verso l'alto per sbloccare. Sbloccate la scheda quando scattate foto o registrate video.

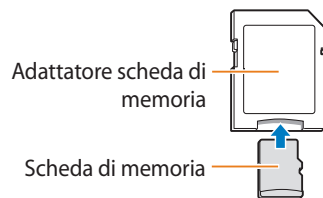

Per utilizzare schede di memoria micro con questo prodotto, un PC o un lettore di schede di memoria, inserite la scheda in un adattatore.

### Capacità della scheda di memoria

La capacità della memoria potrebbe variare in base al tipo di scena e alle condizioni di scatto. Le seguenti capacità sono basate su una scheda SD da 2 GB:

#### Foto

Formato	S. fine	Fine	Normale
	248	489	722
	277	546	805
	325	638	940
	341	669	984
	418	817	1196
	638	1228	1777

Formato	S. fine	Fine	Normale
	1006	1897	2692
	1329	2461	3437
	2508	4359	5780

#### Video

Formato	30fps
<b>FULL HD</b> 1920 X 1080	Circa 18' 03"
<b>HD</b> 1280 X 720	Circa 25' 53"
<b>VGA</b> 640 X 480	Circa 46' 12"
<b>QVGA</b> 320 X 240	Circa 257' 31"
<b>240 WEB</b> Per condivisione	Circa 257' 31"

I dati di cui sopra sono rilevati senza l'utilizzo dello zoom. Il tempo disponibile per la registrazione potrebbe variare se utilizzate lo zoom. Per determinare il tempo totale di registrazione sono stati registrati vari video in successione.

### Precauzioni per l'utilizzo della scheda di memoria

- Non esponete le schede di memoria a temperature estremamente fredde o calde (al di sotto di 0°C/32°F o al di sopra di 40°C/104°F). Temperature estreme possono causare il malfunzionamento delle schede di memoria.
- Inserite una scheda di memoria nella direzione corretta. Inserendo una scheda di memoria nella direzione sbagliata rischiate di danneggiare la fotocamera e la scheda di memoria.
- Non utilizzate schede di memoria formattate da altre fotocamere o PC. Riformattate la scheda di memoria con la fotocamera.
- Spegnete la fotocamera quando inserite o rimuovete la scheda di memoria.
- Non rimuovete la scheda di memoria e non spegnete la fotocamera quando la spia lampeggia, queste operazioni potrebbero danneggiare i dati.
- Allo scadere della durata della scheda di memoria, non potete salvare altre foto sulla scheda. Utilizzate una nuova scheda di memoria.
- Non piegate, non fate cadere né sottoponete le schede di memoria a urti o pressioni.
- Evitate di utilizzare o conservare le schede di memoria vicino a campi magnetici forti.
- Evitate di utilizzare le schede di memoria in aree con temperature elevate, molta umidità o sostanze corrosive.

- Evitate che le schede di memoria entrino in contatto con liquidi, sporco o sostanze esterne. Se la scheda di memoria è sporca, pulitela con un panno morbido prima di inserirla nella fotocamera.
- Evitate che liquidi, sporco o sostanze estranee entrino in contatto con le schede di memoria o con lo slot per schede di memoria. In caso contrario le schede di memoria o la fotocamera potrebbero non funzionare correttamente.
- Durante il trasporto di una scheda memoria, utilizzate una custodia per proteggerla da scariche elettrostatiche.
- Trasferite i dati importanti su altri dispositivi, come disco rigido, CD o DVD.
- Quando utilizzate la fotocamera per un lungo periodo, la scheda di memoria potrebbe riscaldarsi. Ciò è normale e non indica malfunzionamento.



Il produttore non è responsabile per eventuali perdite di dati.

## Informazioni sulla batteria

Utilizzate solo batterie approvate da Samsung.

### Caratteristiche della batteria

Specifiche	Descrizione
<b>Modello</b>	SLB-10A
<b>Tipo</b>	Batteria agli ioni litio
<b>Capacità della cella</b>	1030 mAh
<b>Tensione</b>	3,7 V
<b>Tempo di carica* (con fotocamera spenta)</b>	Circa 240 min.

\* Caricare la batteria tramite computer potrebbe richiedere più tempo.

### Durata della batteria

Durata media / Numero di foto		Condizioni di test (quando la batteria è completamente carica)
<b>Foto</b>	Circa 150 min./ Circa 300 foto	<p>La durata della batteria è stata misurata nelle seguenti condizioni: nella modalità <b>P</b>, al buio, risoluzione (Full HD), qualità Fine, OIS attivata.</p> <ol style="list-style-type: none"> <li>1. Impostate l'opzione flash su <b>Riempimento</b>, scattate una sola foto, quindi aumentate o riducete lo zoom.</li> <li>2. Impostate l'opzione flash su <b>Off</b>, scattate una sola foto, quindi aumentate o riducete lo zoom.</li> <li>3. Eseguite i passaggi 1 e 2, attendendo 30 secondi tra un passaggio e l'altro. Ripetete il procedimento per 5 minuti, quindi spegnete la fotocamera per 1 minuto.</li> <li>4. Ripetete i passaggi da 1 a 3.</li> </ol>
<b>Video</b>	Circa 120 min.	Registrate video con risoluzione <b>Full HD</b> e 30 fps.

- I dati precedenti sono misurati secondo gli standard Samsung e potrebbero variare in base all'utilizzo effettivo.
- Per determinare il tempo totale di registrazione sono stati registrati vari video in successione.
- Quando utilizzate le funzioni di rete, la batteria si scarica più rapidamente.

### Messaggio batteria scarica

Quando la batteria si è scaricata completamente, l'icona della batteria diventa rossa e compare il messaggio "**Batteria scarica**".

### Note sull'utilizzo della batteria

- Non esponete le batterie a temperature estremamente fredde o calde (al di sotto di 0°C/32°F o al di sopra di 40°C/104°F). Temperature estreme possono ridurre la capacità di carica delle batterie.
- Quando utilizzate la fotocamera per un lungo periodo, l'area circostante la camera della batteria potrebbe riscaldarsi. Ciò non influisce sul normale utilizzo della fotocamera.
- Non tirate il cavo di alimentazione per staccare la spina dalla presa; farlo potrebbe causare incendi o folgorazione.
- Temperature inferiori a 0°C/32°F potrebbero ridurre la capacità e la durata della batteria.
- Le basse temperature potrebbero ridurre la capacità della batteria, ma questa tornerà normale a temperature più miti.
- Se non utilizzate la fotocamera per periodi lunghi, rimuovete le batterie. Le batterie inserite potrebbero perdere o corrodere il prodotto provocando gravi danni alla fotocamera. La conservazione prolungata della fotocamera con batteria installata provoca lo scaricamento della batteria. Potreste non riuscire a caricare una batteria completamente scarica.
- Se non utilizzate la fotocamera per un periodo prolungato (3 mesi o di più), controllate la batteria e ricaricatela a scadenze regolari. Se la batteria si scarica continuamente, la sua potenza e la durata potrebbero diminuire e causare malfunzionamento, incendi o esplosione.

### Precauzioni per l'utilizzo della batteria

**Proteggete le batterie, i caricatori e le schede di memoria da eventuali danni.**

Non mettete le batterie a contatto con oggetti metallici, poiché potrebbe crearsi una connessione tra i poli + e - della batteria, provocando danni temporanei o permanenti alle batterie, incendi o folgorazione.

### Note sul caricamento della batteria

- Se la spia di stato è spenta, accertatevi che la batteria sia inserita correttamente.
- Se la fotocamera resta accesa durante la carica, la batteria potrebbe non caricarsi completamente. Spegnete la fotocamera prima di caricare la batteria.
- Non utilizzate la fotocamera durante il caricamento. Farlo potrebbe causare incendi o folgorazione.
- Non tirate il cavo di alimentazione per staccare la spina dalla presa; farlo potrebbe causare incendi o folgorazione.
- Aspettate che la batteria si sia caricata per almeno 10 minuti prima di accendere la fotocamera.
- Se la batteria è scarica e collegate la fotocamera a una fonte di alimentazione esterna, l'utilizzo di funzioni che consumano molta energia provocherà lo spegnimento della fotocamera. Per utilizzare la fotocamera normalmente, ricaricate la batteria.

- Se collegate nuovamente il cavo di alimentazione quando la batteria è carica, la spia di stato si accende per circa 30 minuti.
- L'utilizzo del flash o la registrazione di video fa scaricare la batteria rapidamente. Caricate la batteria finché la spia di stato rossa non si spegne.
- Se la spia di stato lampeggia in rosso, ricollegate il cavo oppure rimuovete la batteria, quindi inseritela di nuovo.
- Se caricate la batteria quando il cavo è surriscaldato o la temperatura è troppo elevata, la spia di stato potrebbe lampeggiare in rosso. La ricarica viene avviata non appena la batteria si raffredda.
- Sovraccaricare le batterie può diminuirne la durata. Al termine della carica, scollegate il cavo dalla fotocamera.
- Non piegate o poggiate oggetti pesanti sul cavo AC. Altrimenti potreste danneggiare il cavo.

### Note sul caricamento con un PC connesso

- Utilizzate solo il cavo USB in dotazione.
- La batteria potrebbe non essere caricata quando:
  - utilizzate un hub USB;
  - altri dispositivi USB sono connessi al PC;
  - connettete il cavo alla porta sul lato anteriore del PC;
  - la porta USB del PC non supporta gli standard di alimentazione di uscita (5 V, 500 mA).

### Come maneggiare e smaltire correttamente batteria e caricabatterie

- Non smaltite mai le batterie gettandole nel fuoco. Smaltite le batterie usate rispettando le vigenti normative locali.
- Non posizionate mai batterie o fotocamere al di sopra o all'interno di dispositivi di riscaldamento come microonde, forni o radiatori. Se surriscaldate, le batterie potrebbero esplodere.



**Se la batteria viene maneggiata senza cura o in modo inappropriato, potrebbero verificarsi lesioni a persone o morte. Per la vostra sicurezza, seguite le seguenti istruzioni relative al corretto utilizzo della batteria:**

- La batteria può incendiarsi e scoppiare se non utilizzata correttamente. Se notate deformazioni, rotture o altre anomalie nella batteria, interrompete subito l'utilizzo della stessa e contattate un centro di assistenza.
- Utilizzate solo caricabatterie e adattatori originali consigliati dal produttore e caricate la batteria solo seguendo il metodo descritto in questo manuale dell'utente.
- Non posate la batteria vicino a dispositivi di riscaldamento e non esponetela ad ambienti eccessivamente caldi, come l'interno di un'auto chiusa durante il periodo estivo.
- Non mettete la batteria in un forno a microonde.
- Evitate di conservare o utilizzare la batteria in luoghi caldi, umidi come località termali o box doccia.
- Non poggiate il dispositivo su superfici infiammabili, come biancheria, tappeti o coperte termiche per lungo tempo.
- Quando il dispositivo è acceso, non lasciatelo in luoghi ristretti per lunghi periodi.
- Evitate che i poli della batteria entrino in contatto con oggetti metallici, come collane, monete, chiavi o orologi.
- Utilizzate solo batterie agli ioni litio originali, raccomandate dal produttore.

- Non smontate o forate la batteria con nessun oggetto appuntito.
- Non esponete la batteria ad elevata pressione o forze esagerate.
- Non esponete la batteria a forti urti come cadute dall'alto.
- Non esponete la batteria a temperature di 60°C (140°F) o superiori.
- Evitate il contatto della batteria con umidità o liquidi.
- La batteria non deve essere esposta a calore eccessivo come luce solare, fuoco o simili.

#### **Indicazioni per lo smaltimento**

- Smaltite la batteria con cura.
- Non smaltite la batteria nel fuoco.
- Le norme di smaltimento potrebbero variare in base al Paese o alla regione. Smaltite la batteria rispettando le normative locali o federali.

#### **Indicazioni per la carica della batteria**

Caricate la batteria solo seguendo il metodo descritto in questo manuale dell'utente. La batteria può incendiarsi e scoppiare se non viene caricata correttamente.

## Prima di contattare un centro di assistenza

Nel caso in cui abbiate problemi con la fotocamera, prima di rivolgervi all'assistenza, provate ad eseguire queste procedure. Se avete tentato di risolvere il problema come suggerito, ma il problema persiste, contattate il rivenditore di zona o l'assistenza.



Se lasciate la fotocamera a un centro di assistenza, accertatevi di aver lasciato anche gli altri componenti che potrebbero contribuire al malfunzionamento, come la scheda di memoria e la batteria.

Problema	Soluzione suggerita
<b>La fotocamera non si accende</b>	<ul style="list-style-type: none"><li>• Assicuratevi che la batteria sia inserita.</li><li>• Assicuratevi che la batteria sia inserita correttamente. (pag. 24)</li><li>• Caricate la batteria.</li></ul>
<b>La fotocamera si spegne improvvisamente</b>	<ul style="list-style-type: none"><li>• Caricate la batteria.</li><li>• La fotocamera potrebbe essere nella modalità Spegnimento automatico. (pag. 136)</li><li>• La fotocamera potrebbe spegnersi per evitare che la scheda di memoria venga danneggiata in seguito a un urto. Accendete nuovamente la fotocamera.</li></ul>
<b>La batteria della fotocamera si scarica rapidamente</b>	<ul style="list-style-type: none"><li>• La batteria potrebbe scaricarsi più rapidamente con le basse temperature (al di sotto di 0°C/32°F). Conservate la batteria al caldo, in una tasca.</li><li>• L'utilizzo del flash o la registrazione di video fa scaricare la batteria rapidamente. Ricaricate, se necessario.</li><li>• Le batterie sono materiali di consumo e devono essere sostituite nel tempo. Se la carica della batteria scende rapidamente, acquistate una nuova batteria.</li></ul>

Problema	Soluzione suggerita
<b>Le foto non vengono scattate</b>	<ul style="list-style-type: none"><li>• Non c'è spazio sufficiente sulla scheda di memoria. Eliminate i file non necessari o inserite una nuova scheda.</li><li>• Formattate la scheda di memoria.</li><li>• La scheda di memoria è difettosa. Acquistate una nuova scheda di memoria.</li><li>• Accertatevi che la fotocamera sia accesa.</li><li>• Caricate la batteria.</li><li>• Accertatevi che la batteria sia inserita correttamente.</li></ul>
<b>La fotocamera si blocca</b>	Rimuovete la batteria, quindi inseritela di nuovo.
<b>La fotocamera si riscalda</b>	La fotocamera potrebbe riscaldarsi durante l'uso. Ciò è normale e non dovrebbe influenzare la durata e le prestazioni della fotocamera.
<b>Il flash non funziona</b>	<ul style="list-style-type: none"><li>• L'opzione flash potrebbe essere impostata su <b>Off</b>. (pag. 67)</li><li>• In alcune modalità non potete utilizzare il flash.</li></ul>
<b>Il flash si accende inaspettatamente</b>	L'accensione del flash potrebbe essere dovuta a elettricità statica. La fotocamera sta funzionando bene.

Problema	Soluzione suggerita
<b>Data e ora non sono corrette</b>	Impostate data e ora nel menu impostazioni del display. (pag. 135)
<b>Il display o i tasti non funzionano</b>	Rimuovete la batteria, quindi inseritela di nuovo.
<b>Lo schermo della fotocamera non funziona bene</b>	Se utilizzate la fotocamera a temperature molto basse, lo schermo della fotocamera può non funzionare correttamente o scolorirsi. Per un funzionamento migliore dello schermo della fotocamera, utilizzatela a temperature moderate.
<b>La scheda di memoria presenta un errore</b>	<ul style="list-style-type: none"> <li>• Spegnete la fotocamera, quindi accendetela di nuovo.</li> <li>• Rimuovete la scheda di memoria, quindi inseritela di nuovo.</li> <li>• Formattate la scheda di memoria.</li> </ul> Per maggiori informazioni, fate riferimento a "Precauzioni per l'utilizzo della scheda di memoria". (pag. 144)
<b>Impossibile riprodurre i file</b>	Se modificate il nome di un file, la fotocamera potrebbe non essere in grado di riprodurlo (il nome deve essere conforme agli standard DCF). In questo caso, riproducete i file sul PC.

Problema	Soluzione suggerita
<b>La foto è sfocata</b>	<ul style="list-style-type: none"> <li>• Accertatevi che l'opzione di messa a fuoco sia adatta ai primi piani. (pag. 70)</li> <li>• Accertatevi che l'obiettivo sia pulito. In caso contrario, pulitelo. (pag. 140)</li> <li>• Accertatevi che il soggetto si trovi nel campo del flash. (pag. 153)</li> </ul>
<b>I colori della foto non corrispondono a quelli della scena reale</b>	Un bilanciamento del bianco errato può creare colori non realistici. Selezionate l'opzione corretta di bilanciamento del bianco, adatta alla sorgente luminosa. (pag. 80)
<b>La foto è troppo luminosa</b>	La foto è sovraesposta. <ul style="list-style-type: none"> <li>• Spegnete il flash. (pag. 67)</li> <li>• Regolate la sensibilità ISO. (pag. 69)</li> <li>• Regolate il valore di esposizione. (pag. 78)</li> </ul>
<b>La foto è troppo scura</b>	La foto è sottoesposta. <ul style="list-style-type: none"> <li>• Attivate il flash. (pag. 67)</li> <li>• Regolate la sensibilità ISO. (pag. 69)</li> <li>• Regolate il valore di esposizione. (pag. 78)</li> </ul>

Problema	Soluzione suggerita
La TV non visualizza le foto	<ul style="list-style-type: none"> <li>Assicuratevi che la fotocamera sia collegata correttamente alla TV con il cavo A/V.</li> <li>Accertatevi che la scheda di memoria contenga foto.</li> </ul>
Il PC non riconosce la fotocamera	<ul style="list-style-type: none"> <li>Accertatevi che il cavo USB sia connesso correttamente.</li> <li>Accertatevi che la fotocamera sia accesa.</li> <li>Accertatevi di utilizzare un sistema operativo supportato.</li> </ul>
Il PC scollega la fotocamera durante il trasferimento dei file	Il trasferimento potrebbe essere interrotto da elettricità statica. Scollegate il cavo USB e collegatelo di nuovo.
Il PC non è in grado di riprodurre video	I video potrebbero non essere letti da alcuni programmi di riproduzione video. Per riprodurre i file video registrati con la fotocamera, utilizzate il programma Multimedia Viewer che potete installare con il programma i-Launcher sul computer.

Problema	Soluzione suggerita
i-Launcher non funziona correttamente	<ul style="list-style-type: none"> <li>Chiudete i-Launcher e riavviate il programma.</li> <li>Accertatevi che <b>i-Launcher</b> sia impostato su <b>On</b> nel menu Impostazioni. (pag. 134)</li> <li>In base alle specifiche tecniche del computer e all'ambiente, il programma potrebbe non avviarsi automaticamente. In questo caso, fate clic su <b>start</b> → <b>Tutti i programmi</b> → <b>Samsung</b> → <b>i-Launcher</b> → <b>Samsung i-Launcher</b> sul computer. (Per Windows 8, aprite la schermata di avvio, quindi selezionate <b>All apps</b> (Tutte le app) → <b>Samsung i-Launcher</b>.) Oppure, fate clic su <b>Applicazioni</b> → <b>Samsung</b> → <b>i-Launcher</b> sul computer Mac.</li> </ul>
La TV o il computer non visualizzano le foto e i video memorizzati sulla scheda di memoria SDXC	Le schede di memoria SDXC utilizzano file system exFAT. Prima di collegare la fotocamera ai dispositivi, accertatevi che il dispositivo esterno sia compatibile con il file system exFAT.
Il computer non riconosce la scheda di memoria SDXC	Le schede di memoria SDXC utilizzano file system exFAT. Per utilizzare schede di memoria SDXC su un computer Windows XP, scaricate e aggiornate il driver per file system exFAT dal sito Web di Microsoft.

# Specifiche della fotocamera

Sensore immagini	
Tipo	1/2,33" (Circa 7,67 mm.) BSI CMOS
Pixel effettivi	Circa 14,2 mega-pixel
Pixel totali	Circa 16,4 mega-pixel
Obiettivo	
Lunghezza fuoco	Obiettivo Samsung f = 4,0-72,0 mm. (35 mm equivalente pellicola: 24-432 mm.)
Intervallo apertura diaframma	F3.2(W)-F5.8(T)
Zoom	<ul style="list-style-type: none"><li>• Modalità fermo immagine: 1,0-18,0X (zoom ottico X zoom digitale: 90,0X, zoom ottico X zoom Intelli: 36,0X)</li><li>• Modalità Riproduzione: 1,0-14,4X (in base al formato immagine)</li></ul>
Schermo	
Tipo	LCD TFT
Caratteristiche	3,0" (75,0 mm.) 460K
Messa a fuoco	
Tipo	TTL auto focus (Af centrato, Af multiplo, Tracciatura AF, Af riconoscimento volto, Af a tocco), Messa a fuoco manuale

Intervallo		Tele (W)	Tele (T)
	Normale (af)	da 80 cm. all'infinito	da 350 cm. all'infinito
	Macro	5-80 cm	180-350 cm
	Automacro	da 5 cm. all'infinito	da 180 cm. all'infinito
	Messa a fuoco manuale	da 5 cm. all'infinito	da 180 cm. all'infinito

## Tempo di posa

- Auto: 1/8-1/2000 sec.
- Programma: 1-1/2000 sec.
- Manuale: 16-1/2000 sec.

## Esposizione



























Controllo	Programma AE, Priorità Apertura AE, Priorità otturatore AE, Esposizione Manuale
Misurazione	Multi, Spot, Centrale, Rilevamento volto
Compensazione	±2 EV (1/3 EV Step)
Equivalente ISO	Auto, ISO 100, ISO 200, ISO 400, ISO 800, ISO 1600, ISO 3200

Flash	
Modalità	Auto, Occhi rossi, Riempimento, Sincro. lenta, Off, Correttore occhi rossi
Intervallo	<ul style="list-style-type: none"> <li>• Ampio: 0,3-3,38 m (ISO Auto)</li> <li>• Tele: 0,5-1,51 m (ISO Auto)</li> </ul>
Tempo di ricarica	Circa 4 sec.
Stabilizzazione	
Stabilizzazione ottica delle immagini (OIS)	
Effetto	
Modalità Scatto foto	<ul style="list-style-type: none"> <li>• Filtro foto (Filtro smart): Miniatura, Vignettatura, Pittura a inchiostro, Pittura a olio, Cartone animato, Filtro a croce, Schizzo, Messa a fuoco soft, Fish Eye, Classico, Retro, Scatto con zoom</li> <li>• Regolazione immagini: Nitidezza, Contrasto, Saturazione</li> </ul>
Modalità registrazione video	Filtro video (Filtro smart): Miniatura, Vignettatura, Schizzo, Fish Eye, Classico, Retro, Tavolozza 1, Tavolozza 2, Tavolozza 3, Tavolozza 4
Bilanciamento del bianco	
Auto BdB, Luce diurna, Nuvoloso, Fluorescente h, Fluorescente l, Tungsteno, Personalizzata, Temp. Colore	

Data	
Data&ora, Data, Off	
Scatto	
Foto	<ul style="list-style-type: none"> <li>• Modalità: Smart Auto (Ritratto, Ritratto notte, Ritratto controluce, Notte, Controluce, Paesaggio, Bianco, Verde naturale, Cielo blu, Tramonto, Macro, Testo macro, Colore macro, Cavalletto, Azione, Fuochi artificiali, Candle, Spotlight, Spotlight (Macro), Spotlight (Ritratto)), Programma, Priorità apertura, Priorità otturatore, Manuale, Smart (Bellezza Volto, Scatto Multiplo, Paesaggio, Macro, Blocco Azione, Colore Ricco, Panorama, Cascata, Silhouette, Tramonto, Scatto con poca luce, Fuochi artificiali, Traccia di Luce), Miglior volto, Magic Plus (My Magic Frame, Scatto diviso, Foto movimento, Filtro foto)</li> <li>• Scatto in sequenza: Singola, Continua (3 fps), Continua (8 fps), AE BKT</li> <li>• Timer: Off, 10 sec., 2 sec.</li> </ul>

## Specifiche della fotocamera

Video	<ul style="list-style-type: none"> <li>• Modalità: Rileva scena smart (Paesaggio, Cielo blu, Verde naturale, Tramonto), Magic Plus (Filtro video)</li> <li>• Formatta: MP4 (H.264) (Tempo di registrazione max: 20 min.)</li> <li>• Formato: 1920 X 1080, 1280 X 720, 640 X 480, 320 X 240, 240 Web</li> <li>• Velocità fotogramma: 30 fps</li> <li>• Suono vivo: Suono vivo on, Suono vivo off, Muto</li> <li>• Scatto durante la registrazione</li> <li>• OIS: On, Off</li> <li>• Modifica video (embedded): pausa durante la registrazione, cattura fermo immagine</li> </ul>
<b>Riproduzione</b>	
Foto	<ul style="list-style-type: none"> <li>• Tipo: Immagine singola, Miniature, Multi-slide con musica ed effetti, Filmato</li> <li>• Modifica: Ridimensiona, Ruota, Filtro smart, Taglio</li> <li>• Effetto: Regolazione immagini (Luminosità, Contrasto, Saturazione, ACB, Ritocco, Correttore occhi rossi), Filtro smart (Off, Miniatura, Vignettatura, Pittura a inchiostro, Pittura a olio, Cartone animato, Filtro a croce, Schizzo, Messa a fuoco soft, Fish Eye, Classico, Retro, Scatto con zoom)</li> </ul>
Video	Modifica: cattura fermo immagine, ritaglio tempo

<b>Memoria</b>																					
Supporti	<ul style="list-style-type: none"> <li>• Memoria interna: circa 9,5 MB</li> <li>• Memoria esterna (opzionale): scheda SD (2 GB garantiti), scheda SDHC (fino a 32 GB garantiti), scheda SDXC (fino a 64 GB garantiti)</li> </ul> <p>La capacità della memoria interna potrebbe non corrispondere a queste caratteristiche tecniche.</p>																				
Formato file	<ul style="list-style-type: none"> <li>• Fermo immagine: JPEG (DCF), EXIF 2.21</li> <li>• Filmato: MP4 (Video: MPEG-4.AVC/H.264, Audio: AAC)</li> </ul>																				
Dimensioni immagine	<table border="1"> <thead> <tr> <th>Icona</th> <th>Formato</th> </tr> </thead> <tbody> <tr> <td></td> <td>4320 X 3240</td> </tr> <tr> <td></td> <td>4320 X 2880</td> </tr> <tr> <td></td> <td>4320 X 2432</td> </tr> <tr> <td></td> <td>3648 X 2736</td> </tr> <tr> <td></td> <td>2832 X 2832</td> </tr> <tr> <td></td> <td>2592 X 1944</td> </tr> <tr> <td></td> <td>1984 X 1488</td> </tr> <tr> <td></td> <td>1920 X 1080</td> </tr> <tr> <td></td> <td>1024 X 768</td> </tr> </tbody> </table>	Icona	Formato		4320 X 3240		4320 X 2880		4320 X 2432		3648 X 2736		2832 X 2832		2592 X 1944		1984 X 1488		1920 X 1080		1024 X 768
	Icona	Formato																			
		4320 X 3240																			
		4320 X 2880																			
		4320 X 2432																			
		3648 X 2736																			
		2832 X 2832																			
		2592 X 1944																			
		1984 X 1488																			
	1920 X 1080																				
	1024 X 768																				

### Rete wireless

MobileLink, Remote Viewfinder, SNS & Cloud, E-mail, S/W Upgrade Notifier, AllShare Play, Backup auto, AutoShare

### Interfaccia

Connettore uscita digitale	USB 2.0
Ingresso/uscita audio	Altoparlante interno (Mono), microfono (Mono)
Uscita video	A/V: NTSC, PAL (selezionabile)
Connettore ingresso alimentazione in DC	5,0 V

### Fonte di alimentazione

Batteria ricaricabile	Batteria agli ioni litio (SLB-10A, 1030 mAh)
Tipo connettore	Micro USB (5 pin)

La fonte di alimentazione potrebbe variare in base al Paese.

### Dimensioni (L x A x P)

106,05 x 61,65 x 21,65 mm. (senza sporgenze)

### Peso

184 gr. (senza batteria e scheda di memoria)

### Temperatura di funzionamento

0-40°C

### Umidità di funzionamento

5-85 %

### Software

i-Launcher

Le specifiche potrebbero subire variazioni senza preavviso al fine di migliorare le prestazioni.

## **ACB (Bilanciamento Contrasto Automatico)**

Questa funzione migliora automaticamente il contrasto dell'immagine quando il soggetto è in controluce o quando c'è un forte contrasto tra soggetto e sfondo.

## **AEB (Bracketing esposizione automatica)**

Questa funzione registra automaticamente diverse immagini con esposizioni differenti per aiutarvi a fotografare un'immagine con esposizione adeguata.

## **AF (Messa a fuoco automatica)**

Un sistema che consente all'obiettivo di mettere a fuoco il soggetto automaticamente. Per la messa a fuoco automatica la fotocamera utilizza il contrasto.

## **Diaframma**

Il diaframma controlla la quantità di luce che arriva al sensore della fotocamera.

## **Vibrazione della fotocamera (sfocatura)**

Se la fotocamera viene mossa quando l'otturatore è aperto, l'immagine può apparire sfocata. Questo accade soprattutto quando l'otturatore è lento. Evitate che la fotocamera vibri aumentando la sensibilità, utilizzando il flash o una maggiore velocità otturatore. In alternativa, utilizzate un cavalletto, la tecnologia DIS o la funzione OIS per stabilizzare la fotocamera.

## **Composizione**

Il termine composizione in fotografia indica la disposizione degli oggetti in una foto. In genere, la conformità alla regola dei terzi porta a buone composizioni.

## **DCF (Design rule for Camera File system)**

Una specifica per definire un formato file e un sistema file per fotocamere digitali, creata da Japan Electronics and Information Technology Industries Association (JEITA).

## **Profondità di campo**

La distanza tra il punto più vicino e quello più lontano che possono essere messi a fuoco in una fotografia. La profondità di campo varia in base all'apertura dell'obiettivo, alla lunghezza focale e alla distanza tra fotocamera e soggetto. Ad esempio, se selezionate un'apertura minore, la profondità di campo aumenta e lo sfondo della composizione si sfoca.

## **Zoom digitale**

Una caratteristica che aumenta artificialmente lo zoom disponibile con obiettivi zoom (zoom ottico). Quando utilizzate lo zoom digitale, la qualità dell'immagine diminuisce all'aumentare dell'ingrandimento.

### **Compensazione EV**

Questa caratteristica consente di regolare velocemente il valore dell'esposizione misurato dalla fotocamera, a piccoli incrementi, per migliorare l'esposizione delle foto. Impostate la compensazione EV su -1,0 EV per scurire il valore di un grado e su 1,0 EV per schiarirlo di un grado.

### **Valore esposizione (EV)**

Tutte le combinazioni di velocità otturatore e diaframma con la stessa esposizione.

### **Exif (Exchangeable Image File Format)**

Una specifica per definire il formato file di un'immagine per le fotocamere digitali, creata da Japan Electronic Industries Development Association (JEIDA).

### **Esposizione**

La quantità di luce che riesce ad arrivare al sensore della fotocamera. L'esposizione è controllata da una combinazione di velocità otturatore, diaframma e sensibilità ISO.

### **Flash**

Una luce veloce che contribuisce a creare un'esposizione adeguata in condizioni di scarsa luminosità.

### **Lunghezza fuoco**

La distanza dal centro dell'obiettivo al punto focale (in millimetri). Lunghezze focali maggiori riducono le angolature e ingrandiscono il soggetto. Lunghezze focali minori determinano angolature più ampie.

### **Istogramma**

Una rappresentazione grafica della luminosità di un'immagine. L'asse orizzontale rappresenta la luminosità, quello verticale il numero di pixel. Punti elevati a sinistra (troppo scuro) e a destra (troppo chiaro) sull'istogramma indicano una foto esposta male.

### **H.264/MPEG-4**

Un formato video ad alta compressione stabilito dagli enti ISO-IEC e ITU-T. Questo codec, sviluppato da Joint Video Team (JVT), fornisce una buona qualità video con un basso bit-rate.

### **Sensore immagini**

La parte fisica della fotocamera digitale che contiene un photosite per ogni pixel contenuto nell'immagine. Ogni photosite registra la luminosità della luce che lo colpisce durante l'esposizione. Sensori comuni sono il CCD (Charge-coupled Device) e CMOS (Complementary Metal Oxide Semiconductor).

### **Sensibilità ISO**

La sensibilità della fotocamera alla luce, in base all'equivalente velocità di pellicola utilizzata in una fotocamera a pellicola. Se si aumentano le impostazioni di sensibilità ISO, la fotocamera utilizza una velocità otturatore maggiore, che può ridurre la sfocatura dovuta a vibrazione della fotocamera e a scarse condizioni di luce. Tuttavia, le immagini con sensibilità maggiore sono più soggette a disturbi.

### **JPEG (Joint Photographic Experts Group)**

Un metodo di compressione con perdita (lossy) per immagini digitali. Le immagini in JPEG sono compresse per ridurre la dimensione complessiva del file con perdita minima della risoluzione dell'immagine.

### **LCD (Liquid Crystal Display)**

Uno schermo comunemente utilizzato nell'elettronica di consumo. Per riprodurre i colori, tale schermo ha bisogno di una retroilluminazione separata, come CCFL o LED.

### **Macro**

Questa funzione permette di scattare foto in primo piano di oggetti molto piccoli. Quando utilizzate la funzione macro, la fotocamera mantiene una messa a fuoco precisa su oggetti piccoli in un rapporto prossimo alle dimensioni naturali (1:1).

### **Misurazione**

La misurazione si riferisce al modo in cui la fotocamera misura la quantità di luce per impostare l'esposizione.

### **MJPEG (Motion JPEG)**

Un formato video compresso come un'immagine JPEG.

### **Disturbo**

I pixel interpretati male in un'immagine digitale che potrebbero apparire come mal collocati o pixel confusi e brillanti. Di solito c'è disturbo quando le foto vengono scattate con una sensibilità elevata o quando la sensibilità viene impostata in automatico in un luogo buio.

### **OIS (Stabilizzazione ottica delle immagini)**

Questa funzione compensa in tempo reale tremolii e vibrazioni durante lo scatto. La qualità dell'immagine non diminuisce rispetto alla funzione Stabilizzazione digitale delle immagini.

### **Zoom ottico**

È uno zoom generale che ingrandisce le immagini tramite un obiettivo senza deteriorarne la qualità.

### **Qualità**

L'espressione del tasso di compressione utilizzato in un'immagine digitale. Le immagini con miglior qualità hanno una compressione minore, che di solito comporta un file più grande.

### **Risoluzione**

Il numero di pixel in un'immagine digitale. Le immagini con risoluzione elevata contengono più pixel e normalmente mostrano più dettagli rispetto alle immagini con risoluzione minore.

### **Velocità otturatore**

La velocità otturatore corrisponde alla quantità di tempo necessaria per aprire e chiudere l'otturatore. È un importante fattore per la luminosità di una foto. In quanto controlla la quantità di luce che passa attraverso il diaframma prima di raggiungere il sensore immagini. Una velocità otturatore elevata richiede meno tempo per lasciar entrare la luce e la foto diventa più scura e blocca più facilmente i soggetti in movimento.

### **Vignettatura**

Una riduzione della luminosità o saturazione alla periferia (bordi esterni) di un'immagine rispetto al centro. La vignettatura può spostare l'interesse sui soggetti posizionati al centro di un'immagine.

### **Bilanciamento del bianco (bilanciamento colore)**

Una regolazione della intensità dei colori (in particolare i colori primari: rosso verde e blu) in un'immagine. Il bilanciamento del bianco, o bilanciamento colore, si regola per rendere adeguatamente i colori sull'immagine.



### **Corretto smaltimento del prodotto (rifiuti elettrici ed elettronici)**

(Applicabile nei Paesi con sistemi di raccolta differenziata)

Il simbolo riportato sul prodotto, sugli accessori o sulla documentazione indica che il prodotto e i relativi accessori elettronici (quali caricabatterie, cuffia e cavo USB) non devono essere smaltiti con altri rifiuti al termine del ciclo di vita. Per evitare eventuali danni all'ambiente o alla salute causati dallo smaltimento dei rifiuti non corretto, si invita l'utente a separare il prodotto e i suddetti accessori da altri tipi di rifiuti, conferendoli ai soggetti autorizzati secondo le normative locali.

Gli utenti domestici sono invitati a contattare il rivenditore presso il quale è stato acquistato il prodotto o l'autorità competente per tutte le informazioni relative alla raccolta differenziata di questo tipo di materiali.

Gli utenti professionali (imprese e professionisti) sono invitati a contattare il proprio fornitore e verificare i termini e le condizioni del contratto di acquisto. Questo prodotto e i relativi accessori elettronici non devono essere smaltiti unitamente ad altri rifiuti commerciali.



PlanetFirst rappresenta l'impegno di Samsung Electronics nello sviluppo sostenibile e nella responsabilità sociale tramite attività di gestione e impegno ambientale.



### **Corretto smaltimento delle batterie del prodotto**

(Applicabile nei Paesi con sistemi di raccolta differenziata)

Il simbolo riportato sulla batteria o sulla sua documentazione o confezione indica che le batterie di questo prodotto non devono essere smaltite con altri rifiuti al termine del ciclo di vita. Dove raffigurati, i simboli chimici Hg, Cd o Pb indicano che la batteria contiene mercurio, cadmio o piombo in quantità superiori ai livelli di riferimento della direttiva UE 2006/66. Se le batterie non vengono smaltite correttamente, queste sostanze possono causare danni alla salute umana o all'ambiente.

Per proteggere le risorse naturali e favorire il riutilizzo dei materiali, separare le batterie dagli altri tipi di rifiuti e utilizzare il sistema di conferimento gratuito previsto nella propria area di residenza.

## A

- Accessori opzionali 20
- Acquisizione di un'immagine da un video 96
- AllShare Play 127
- Attacco del cavalletto 21
- Autoscatto 75
- AutoShare 116

## B

- Batteria
  - Attenzione 146
  - Caricamento 25
  - Inserimento 24
- Bilanciamento Contrasto Automatico (ACB)
  - Modalità Riproduzione 99
  - Modalità Scatto 79
- Bilanciamento del bianco 80

## C

- Caricamento 25
- Centro di assistenza 149
- Connessione a computer Mac 103
- Contenuto della confezione 20
- Contrasto
  - Modalità Riproduzione 99
  - Modalità Scatto 85

## D

- Diaframma 46

## E

- Eliminazione dei file 91
- Esposizione 78

## F

- Filtro smart
  - Modalità Registrazione video 59
  - Modalità Riproduzione 98
  - Modalità scatto foto 58
- Flash
  - Auto 67
  - Correttore occhiorossi 68
  - No 67
  - Occhi rossi 67
  - Riempimento 67
  - Sincro. lenta 68
- Formattazione 136

## G

- Ghiera di selezione 22

## I

- Icone
  - Modalità Riproduzione 88
  - Modalità Scatto 28
- Immagine iniziale 133
- Impostazione data/ora 135
- Impostazioni 135
- Impostazioni audio 35
- Impostazioni fasce orarie 26, 135
- Impostazioni lingua 135
- Impostazioni ora 26
- Ingrandimento 93

## L

Linea guida 133

### Luminosità

Modalità Riproduzione 99

Modalità Scatto 78

Luminosità display 134

## M

### Macro

Automacro 71

Macro 71

Messa a fuoco manuale 71

Manutenzione della fotocamera 140

Messaggi di errore 138

Mezza pressione Otturatore 40

Miniature 90

Mirino remoto 118

### Misurazione

Centrale 79

Multi 79

Spot 79

MobileLink 117

Modalità Filmato 60

### Modalità Magic Plus

Filtro foto 58

Filtro video 59

Foto movimento 57

My Magic Frame 54

Scatto diviso 56

Modalità Manuale 49

Modalità Miglior volto 53

Modalità Panorama 51

Modalità Priorità apertura 47

Modalità Priorità otturatore 48

Modalità Programma 45

Modalità Rileva scena smart 61

Modalità Riproduzione 88

Modalità Risparmio energia 134

Modalità Smart 50

Modalità Smart Auto 43

Modifica foto 97

### Modifica video

Acquisizione 96

Ritaglio 96

## N

Nitidezza 85

## O

### Occhi rossi

Modalità Riproduzione 100

Modalità Scatto 66

OIS (Stabilizzazione ottica delle immagini) 39

## P

Porta A/V 21

Porta USB 21

Presentazione 94

Protezione dei file 91

### Pulizia

Corpo della fotocamera 140

Obiettivo 140

Schermo 140

## R

### Regolazione immagini

#### Contrasto

Modalità Riproduzione 100

Modalità Scatto 85

#### Luminosità

Modalità Riproduzione 100

Modalità Scatto 78

#### Nitidezza 85

#### Occhi rossi 100

#### Saturazione

Modalità Riproduzione 100

Modalità Scatto 85

### Reimposta 136

### Rete wireless 112

### Rilevamento occhi chiusi 76

### Rilevamento sorriso 76

### Rilevamento volto 75

### Risoluzione

Modalità Riproduzione 97

Modalità Scatto 64

### Ritocco volti 100

### Rotazione 97

## S

### Saturazione

Modalità Riproduzione 100

Modalità Scatto 85

### Scatto di ritratti

Autoscatto 75

Rilevamento occhi chiusi 76

Rilevamento sorriso 76

Rilevamento volto 75

### Scatto one-touch 74

### Scheda di memoria

Inserisci 24

Precauzioni 144

### Scollegamento fotocamera 103

### Sensibilità ISO 69

### Sito Web

Accesso 125

Come caricare foto o video 125

### Specifiche della fotocamera 152

### Spia AF

Impostazioni 136

Luogo 21

### Spia di stato 22

### Stampa data 136

### Suono autofocus 133

## T

### Tasto di accensione 21

### Tasto DIRECT LINK 23

### Tasto di scatto 21

### Tasto Funzione 23

### Tasto Menu 23

### Tasto Riproduzione 23

### Timer 84

### Tipo schermo 34

### Tracciatura AF 73

### Trasferimento file

Backup auto 120

E-mail 122

Mac 103

Windows 102

## U

### Uscita video 134

### Utilizzo del touch screen

Muovere velocemente 33

Toccare 33

Trascinare 33

## V

### Video

Modalità Riproduzione 95

Modalità Scatto 60

### Vista rapida 134

### Visualizzazione file

Cartella 89

Categoria 90

Foto animate 94

Foto panoramiche 94

Miniature 90

Presentazione 94

TV 101

## Z

### Zona messa a fuoco auto

Af centrato 72

Af multiplo 72

### Zoom

Impostazioni suono zoom 86

Tasto zoom 22

Utilizzo dello zoom 37

### Zoom digitale 37

### Zoom Intelli 38



Fate riferimento alla garanzia fornita con il prodotto o visitate il sito Web, [www.samsung.com](http://www.samsung.com), per assistenza o richieste post-vendita.

CE 0678