

The Samsung logo, consisting of the word "SAMSUNG" in white, uppercase letters inside a blue oval shape.

**SAMSUNG**

SM-T310

# Manuale dell'utente

# Info sul manuale

Grazie per aver acquistato questo dispositivo Samsung. Le innovative e performanti tecnologie integrate in questo dispositivo vi permetteranno di accedere e sfruttare completamente i servizi web, tutti i tipi di contenuti multimediali e migliaia di applicazioni sia per il lavoro che per il tempo libero. Apprezzerete tutto questo grazie anche all'interfaccia utente appositamente studiata per questo dispositivo, che vi permetterà di controllarlo e gestirlo in modo intuitivo, semplice e veloce. Il presente manuale dell'utente è stato realizzato in modo specifico per offrirvi una guida delle funzioni e delle caratteristiche del dispositivo.

- Leggete il presente manuale prima di utilizzare il dispositivo per garantirne un uso sicuro e corretto.
- Le descrizioni si basano sulle impostazioni predefinite del dispositivo.
- Le immagini e le anteprime delle pagine utilizzate potrebbero variare nell'aspetto dal prodotto reale.
- I contenuti potrebbero variare dal prodotto finale, dal software fornito dal produttore o gestore telefonico e potrebbero essere modificati senza preavviso. Per la versione più recente del manuale, consultate il sito Web di Samsung [www.samsung.com](http://www.samsung.com).
- L'utilizzo di contenuti (ad alta qualità) ad alto assorbimento di CPU e RAM incide sulle prestazioni generali del dispositivo. Le applicazioni collegate al contenuto potrebbero non funzionare correttamente in base alle specifiche del dispositivo e all'ambiente in cui viene utilizzato.
- Le funzioni, i servizi e gli accessori disponibili potrebbero variare in base al dispositivo, alla versione software e al Paese.
- Le applicazioni e le relative funzioni potrebbero variare in base al Paese o alle specifiche hardware. Samsung non è responsabile per i problemi di prestazione causati dalle applicazioni di fornitori diversi da Samsung.
- Samsung non è responsabile per i problemi di prestazione o incompatibilità causati dalla modifica delle impostazioni di registro o del software del sistema operativo. Il tentativo di personalizzare il sistema operativo potrebbe causare il malfunzionamento del dispositivo o delle applicazioni.
- Il software, i suoni, gli sfondi, le immagini e gli altri contenuti multimediali forniti con il dispositivo sono concessi in licenza per uso limitato. L'estrazione e l'utilizzo di questi materiali per scopi commerciali o altri scopi costituisce una violazione delle leggi sul copyright. La piena responsabilità per l'utilizzo illegale dei contenuti multimediali spetta agli utenti.

- Le applicazioni predefinite fornite con il dispositivo sono soggette ad aggiornamenti e potrebbero non essere più supportate senza preavviso. Per informazioni relative alle applicazioni preinstallate sul dispositivo, contattate un centro di assistenza Samsung. Per le applicazioni installate da voi, contattate il vostro gestore telefonico.
- La modifica del sistema operativo del dispositivo o l'installazione di un software da fonti non ufficiali potrebbe causare il malfunzionamento del dispositivo e il danneggiamento o la perdita dei dati. Tali azioni costituiscono una violazione dell'accordo di licenza Samsung e annullano la garanzia.

## Icone informative



**Avvertenza:** indica situazioni che potrebbero causare lesioni alle persone



**Attenzione:** indica situazioni che potrebbero causare danni al vostro dispositivo o ad altri apparecchi



**Nota:** indica note, suggerimenti per l'uso o informazioni aggiuntive

## Copyright

Copyright © 2014 Samsung Electronics

Questa guida è protetta dalle leggi internazionali sul copyright.

Nessuna parte di questa guida può essere riprodotta, distribuita, tradotta o trasmessa in alcuna forma o tramite alcun mezzo, elettronico o meccanico, compresi fotocopie, registrazione o salvataggio in qualsiasi archivio di informazioni o sistema di recupero, senza previa autorizzazione scritta da parte di Samsung Electronics.

## Marchi commerciali

- SAMSUNG e il logo SAMSUNG sono marchi commerciali registrati di Samsung Electronics.
- Bluetooth® è un marchio commerciale registrato in tutto il mondo di Bluetooth SIG, Inc.
- Wi-Fi®, Wi-Fi Protected Setup™, Wi-Fi Direct™, Wi-Fi CERTIFIED™ e il logo Wi-Fi sono marchi commerciali registrati di Wi-Fi Alliance.
- Tutti gli altri marchi e diritti d'autore sono proprietà dei rispettivi proprietari.

DivX®, DivX Certified® e i loghi associati sono marchi commerciali di Rovi Corporation o delle sue consociate e sono utilizzati in licenza.



### INFORMAZIONI SU DIVX VIDEO

DivX® è un formato video digitale creato da DivX, LLC, una consociata di Rovi Corporation. Questo è un dispositivo ufficiale DivX Certified® la cui capacità di riprodurre video DivX è stata verificata attraverso rigorosi test. Visitate [www.divx.com](http://www.divx.com) per avere maggiori informazioni e per scaricare strumenti software per convertire i file in video DivX.

### INFORMAZIONI SU DIVX VIDEO-ON-DEMAND

Questo dispositivo DivX Certified® deve essere registrato per poter riprodurre filmati DivX Video-on-Demand (VOD). Per ottenere il codice di registrazione, individuate la sezione DivX VOD nel menu Impostazioni del dispositivo. Visitate il sito [vod.divx.com](http://vod.divx.com) per ulteriori informazioni su come completare la registrazione.

DivX Certified® riproduce video DivX® fino a HD 720p, compreso il contenuto premium.

Prodotto sotto licenza dai Dolby Laboratories. Dolby, Dolby Digital Plus e il simbolo doppia-D sono marchi commerciali di Dolby Laboratories.



# Sommario

## Operazioni preliminari

- 8 Layout del dispositivo
- 9 Tasti
- 10 Contenuto della confezione
- 10 Caricamento della batteria
- 13 Inserimento di una scheda di memoria
- 15 Accensione o spegnimento del dispositivo
- 15 Corretta impugnatura del dispositivo
- 16 Blocco o sblocco del dispositivo
- 16 Regolazione del volume
- 16 Attivazione della Modalità silenziosa

## Operazioni di base

- 17 Icone
- 18 Utilizzo del touch screen
- 21 Movimenti di controllo
- 23 Uso del Multischermo
- 27 Notifiche
- 28 Schermata Home
- 30 Schermata di blocco
- 31 Menu Applicazioni
- 33 Utilizzo delle applicazioni
- 33 Guida
- 34 Inserimento del testo
- 36 Connessione ad una rete Wi-Fi

- 37 Configurazione degli account
- 38 Trasferimento dei file
- 39 Protezione del dispositivo
- 41 Aggiornamento del dispositivo

## Comunicazione

- 42 Rubrica
- 46 E-mail
- 47 Google Mail
- 49 Hangout
- 49 Google+
- 50 Foto
- 50 Twitter

## Web e connessioni

- 51 Internet
- 52 Chrome
- 53 Bluetooth
- 54 Screen Mirroring
- 55 Samsung Link
- 56 Group Play
- 58 WatchON

## Multimedia

- 59 Lettore musicale
- 61 Fotocamera
- 66 Galleria
- 70 Album foto
- 74 Paper Artist
- 75 Video
- 76 YouTube
- 77 Flipboard

## Store, Hub applicazioni e contenuti

- 78 Play Store
- 79 Samsung Apps (GALAXY Apps)
- 79 Game Hub
- 80 Music Hub
- 81 Play Books
- 81 Play Movies
- 81 Play Music
- 81 Play Games
- 82 Play Edicola
- 82 Readers Hub
- 82 Video Hub

## Utilità

- 83 Memo
- 84 Calendario
- 87 Dropbox
- 88 Cloud
- 88 Drive
- 89 POLARIS Office 5
- 91 Sveglia
- 92 Fusi orari

- 93 Calcolatrice
- 93 S Translator
- 94 S Voice
- 95 Google
- 96 Ricerca vocale
- 96 Archivio
- 97 Download
- 97 TripAdvisor

## Navigazione e Luoghi

- 98 Maps

## Impostazioni

- 99 Informazioni su Impostazioni
- 99 Wi-Fi
- 100 Bluetooth
- 100 Utilizzo dati
- 101 Altre impostazioni
- 102 Modalità di blocco
- 102 Modalità vocale
- 102 Suono
- 103 Schermo
- 104 Memoria
- 104 Risparmio energetico
- 105 Batteria
- 105 Gestione applicazioni
- 105 Applicazioni predefinite
- 105 Posizione
- 106 Schermata di blocco
- 107 Sicurezza
- 109 Lingua e inserimento
- 112 Cloud
- 112 Backup e ripristino

- 113 Aggiungi account
- 113 Movimento
- 113 Controllo vocale
- 113 Accessori
- 114 Data e ora
- 114 Accessibilità
- 115 Info sul dispositivo
- 115 Impostazioni Google

## Risoluzione dei problemi

# Operazioni preliminari



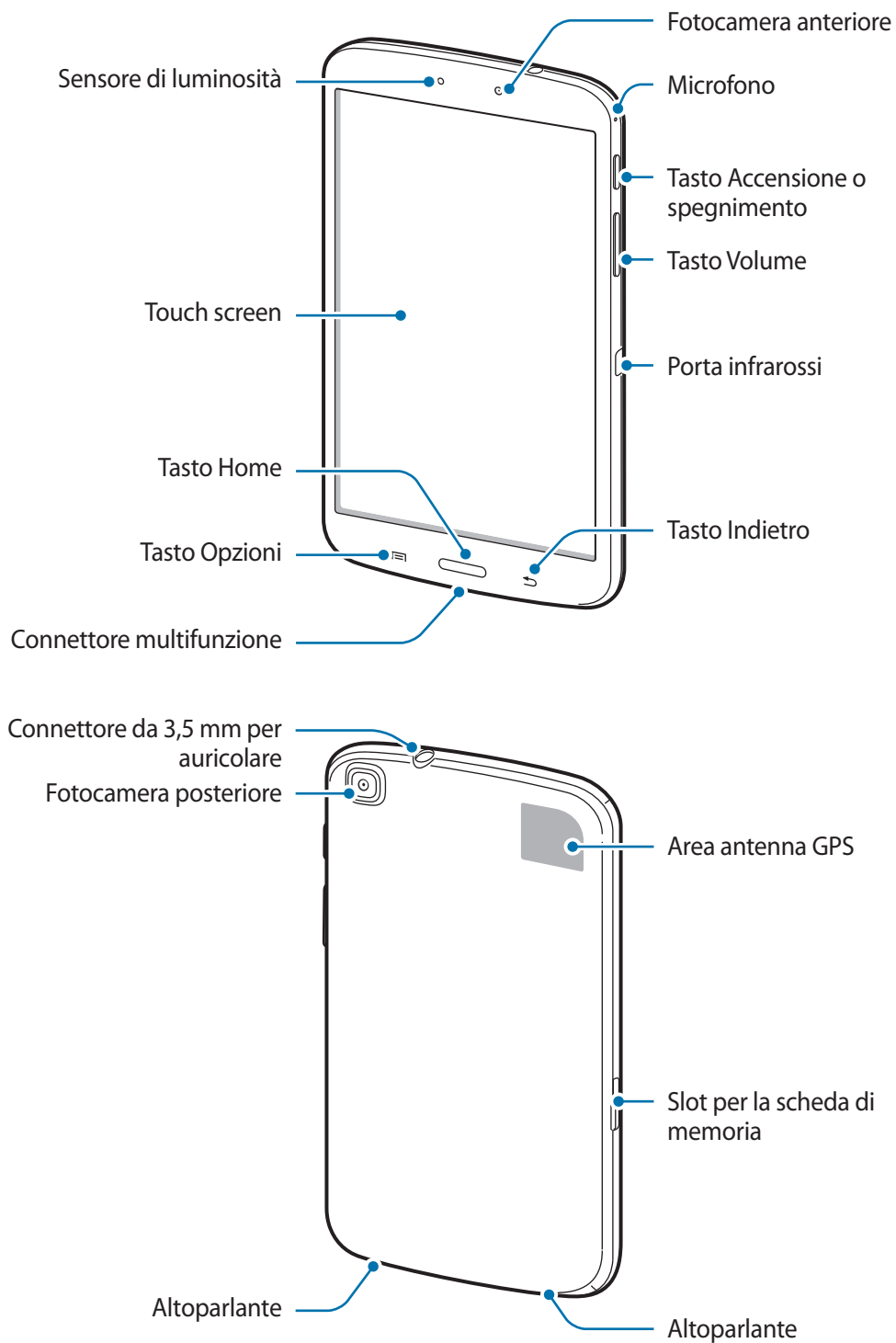

## Layout del dispositivo





- Non coprite l'area dell'antenna con le mani o con altri oggetti. Ciò potrebbe causare problemi di connettività e influire sul consumo della batteria.
- Non utilizzate pellicole protettive. Potrebbero infatti causare il malfunzionamento del sensore.
- Non esponete il touch screen a contatto con l'acqua. Il touch screen potrebbe non funzionare correttamente in presenza di umidità o se esposto ad acqua.

## Tasti

Tasto	Funzione
 <b>Accensione o spegnimento</b>	<ul style="list-style-type: none"> <li>• Tenete premuto per accendere o spegnere il dispositivo.</li> <li>• Tenete premuto per 8 – 10 secondi per riavviare il dispositivo in caso di blocchi o rallentamenti.</li> <li>• Premete per bloccare o sbloccare il dispositivo. Quando il touch screen viene disattivato, il dispositivo passa in modalità di blocco.</li> </ul>
 <b>Opzioni</b>	<ul style="list-style-type: none"> <li>• Toccate per aprire le opzioni disponibili per la schermata corrente.</li> <li>• Tenete premuto per avviare la ricerca con Google.</li> </ul>
 <b>Home</b>	<ul style="list-style-type: none"> <li>• Premete per tornare alla schermata Home.</li> <li>• Tenete premuto per aprire l'elenco delle applicazioni che avete utilizzato di recente.</li> </ul>
 <b>Indietro</b>	<ul style="list-style-type: none"> <li>• Toccate per tornare alla schermata precedente.</li> </ul>
 <b>Volume</b>	<ul style="list-style-type: none"> <li>• Premete per regolare il volume del dispositivo.</li> </ul>

## Contenuto della confezione

Accertatevi che nella confezione siano presenti i seguenti elementi:

- Dispositivo
- Guida di riferimento rapido



- I servizi, gli elementi forniti e gli accessori disponibili potrebbero variare in base al Paese.
- Gli elementi forniti sono stati creati soltanto per il presente dispositivo e potrebbero non essere compatibili con altri dispositivi.
- I componenti e le specifiche del dispositivo sono soggette a modifiche senza preavviso.
- Potrete acquistare accessori aggiuntivi dal rivenditore Samsung di zona. Accertatevi che siano compatibili con il dispositivo prima di acquistarli.
- Altri accessori potrebbero non essere compatibili con il dispositivo.
- Utilizzate solo accessori approvati da Samsung. La garanzia non copre i malfunzionamenti dovuti all'utilizzo di accessori non approvati.
- La disponibilità di tutti gli accessori potrebbe variare in base alle società produttrici. Per maggiori informazioni sugli accessori disponibili, fate riferimento al sito Web di Samsung.

## Caricamento della batteria

Caricate la batteria del dispositivo con il caricabatteria, prima di utilizzarlo per la prima volta.



Utilizzate solo caricabatteria, batterie e cavi approvati da Samsung. Caricabatteria o cavi non approvati potrebbero provocare l'esplosione della batteria o danneggiare il dispositivo.



- Quando la batteria è quasi scarica, l'icona della batteria è vuota.
- Quando la batteria sarà completamente scarica, non potrete accendere il dispositivo immediatamente, anche con il caricabatteria collegato. Lasciate caricare la batteria scarica per alcuni minuti prima di accendere il dispositivo.

## Caricamento con caricabatteria

Collegate il cavo USB all'adattatore USB, quindi collegate l'altra estremità del cavo USB al connettore multifunzione.

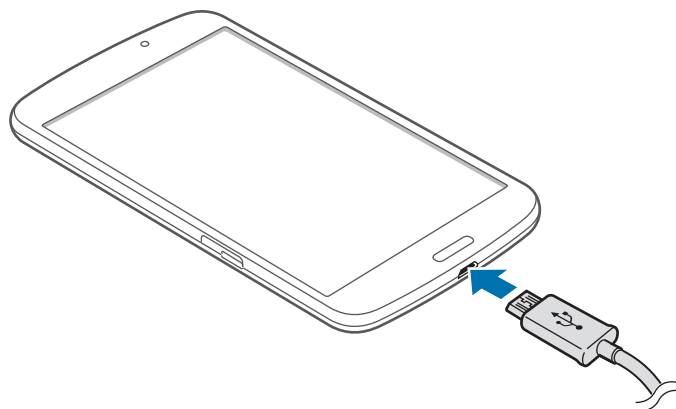

Il collegamento errato del caricabatteria potrebbe causare gravi danni al dispositivo. I danni causati da un uso improprio non sono coperti dalla garanzia.



- Durante il caricamento potrete utilizzare il dispositivo, ma la batteria verrà caricata più lentamente.
- In caso di alimentazione discontinua durante il caricamento, il touch screen potrebbe non funzionare correttamente. In questo caso, scollegate il caricabatteria dal dispositivo.
- Durante il caricamento il dispositivo potrebbe surriscaldarsi. Ciò è normale e non dovrebbe influire sulla durata o sulle prestazioni del dispositivo. Se la batteria dovesse scaldarsi più del solito, il caricabatteria potrebbe interrompere il caricamento.
- Se la batteria non si ricarica correttamente, è necessario portare il dispositivo e il caricabatteria presso un centro di assistenza Samsung.

Quando la batteria è carica, scollegate il dispositivo dal caricabatteria. Scollegate innanzitutto il caricabatteria dal dispositivo e quindi scollegatelo dalla presa di corrente appropriata.



Per risparmiare energia, scollegate il caricabatteria quando non lo utilizzate. Il caricabatteria non è dotato di interruttore, pertanto dovete scollegarlo dalla presa di corrente quando non è in uso per evitare di consumare energia. Durante la carica, il caricabatteria dovrebbe rimanere vicino alla presa di corrente appropriata ed essere facilmente accessibile.

### Stato caricamento della batteria

Quando caricate la batteria a dispositivo spento, la seguente icona compare per indicarvi il livello di carica corrente della batteria:



In carica



Carica completa

### Risparmio energetico

Il dispositivo può essere impostato affinché vengano ottimizzati i consumi della batteria.

Personalizzando queste impostazioni e disattivando le funzioni attive in background, la durata della batteria del dispositivo viene prolungata:

- Quando non utilizzate il dispositivo, passate alla modalità standby premendo il tasto Accensione o spegnimento.
- Chiudete le applicazioni che non vi servono utilizzando Gestione attività.
- Disattivate il Bluetooth.
- Disattivate la connessione Wi-Fi.
- Disattivate la sincronizzazione automatica delle applicazioni.
- Riducete il tempo di spegnimento automatico dello schermo.
- Riducete la luminosità del display.

## Inserimento di una scheda di memoria

Il dispositivo supporta schede di memoria con capacità massima di 64 GB. Alcune schede di memoria potrebbero non essere compatibili con il dispositivo, in base al produttore e al tipo di scheda di memoria.



- Alcune schede di memoria potrebbero non essere completamente compatibili con il dispositivo. L'utilizzo di una scheda di memoria non compatibile potrebbe danneggiare il dispositivo, la scheda di memoria o i dati memorizzati.
- Per evitare di danneggiare il dispositivo, inserite la scheda di memoria nel verso corretto.



- Il dispositivo supporta solo schede di memoria con file system FAT. Se inserite una scheda formattata con un file system diverso, il dispositivo chiede di riformattare la scheda di memoria.
- Scritture e cancellature frequenti potrebbero influire negativamente sulla durata della scheda di memoria.
- Dopo aver inserito una scheda di memoria nel dispositivo, la directory della scheda di memoria compare nella cartella **SD memory card**.

- 1 Inserite la scheda di memoria con i contatti dorati rivolti verso il basso.
- 2 Spingete la scheda di memoria verso l'interno dello slot fino a farla bloccare in sede.

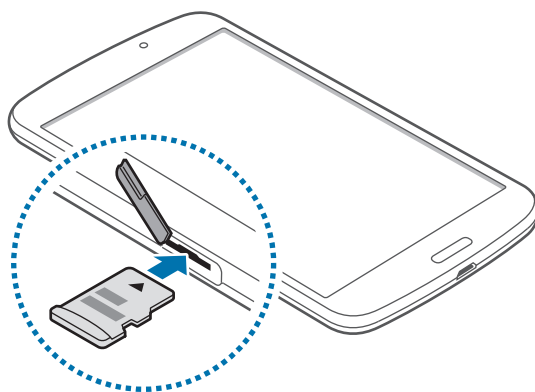

## Rimozione della scheda di memoria

Prima di rimuovere la scheda di memoria, disattivatela per una rimozione sicura. Nella schermata Home, toccate **Appl.** → **Impostazioni** → **Memoria** → **Smonta scheda SD**.

Spingete la scheda di memoria verso l'interno e rilasciatela, quindi estraetela dallo slot.



Non rimuovete la scheda di memoria mentre il dispositivo sta trasferendo dati o sta accedendo a informazioni. Ciò potrebbe causare la perdita o danni ai dati e danneggiare la scheda di memoria o il dispositivo. Samsung non è responsabile per la perdita dei dati, derivante da un utilizzo improprio di una scheda di memoria danneggiata.

## Formattazione della scheda di memoria

Una scheda di memoria formattata su un computer potrebbe non essere compatibile con il dispositivo. Formattate la scheda di memoria direttamente nel dispositivo.

Nella schermata Home, toccate **Appl.** → **Impostazioni** → **Memoria** → **Formatta scheda SD** → **Formatta scheda SD** → **Elimina tutto**.



Prima di formattare la scheda di memoria, ricordate di effettuare un backup di tutte le informazioni importanti memorizzate sul dispositivo. La garanzia del produttore non copre la perdita dei dati derivante dalle azioni dell'utente.

## Accensione o spegnimento del dispositivo

Quando accendete il dispositivo per la prima volta, seguite le istruzioni visualizzate per configurarlo. Tenete premuto il tasto Accensione o spegnimento per qualche secondo per accendere il dispositivo.

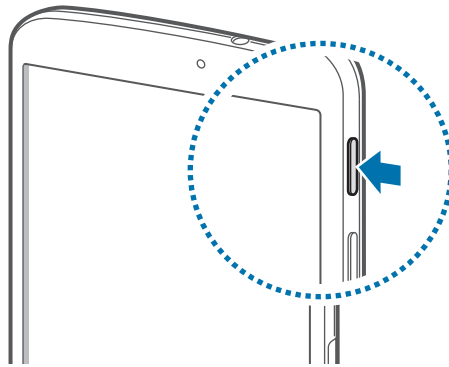

- Attenetevi a tutte le avvertenze e le indicazioni specificate dal personale autorizzato quando vi trovate in aree in cui l'utilizzo dei dispositivi senza fili è limitato, come ad esempio sugli aeroplani e negli ospedali.
- Tenete premuto il tasto Accensione o spegnimento e toccate **Modalità offline** per disattivare tutte le connessioni di rete.

Per spegnere il dispositivo, tenete premuto il tasto Accensione o spegnimento, quindi toccate **Spegni**.

## Corretta impugnatura del dispositivo

Non coprite l'area dell'antenna con le mani o con altri oggetti. Ciò potrebbe causare problemi di connettività e influire sul consumo della batteria.

## Blocco o sblocco del dispositivo

Bloccate il dispositivo, quando non lo state utilizzando, per evitare operazioni indesiderate. Se si preme il tasto Accensione o spegnimento, lo schermo viene disattivato e il dispositivo passa alla modalità di blocco. Se il dispositivo non viene utilizzato per un determinato periodo di tempo, viene automaticamente bloccato.

Per sbloccare il dispositivo, premete il tasto Accensione o spegnimento o il tasto Home e scorrete il dito in qualsiasi direzione sulla parte inferiore dello schermo.

## Regolazione del volume

Premete il tasto Volume in alto o in basso per regolare il volume della suoneria o il volume durante la riproduzione di musica o video.

## Attivazione della Modalità silenziosa











Utilizzate uno dei seguenti metodi:

- Tenete premuto il tasto Volume in basso fino a passare alla Modalità silenziosa.
- Tenete premuto il tasto Accensione o spegnimento, quindi toccate **Silenzioso**.
- Aprite il pannello delle notifiche nella parte superiore del touch screen, quindi toccate **Suono**.

# Operazioni di base

## Icone

Le icone visualizzate nella parte superiore dello schermo forniscono informazioni sullo stato del dispositivo. Le icone più comuni sono riportate nella seguente tabella.

Icona	Significato
	Rete Wi-Fi connessa
	Bluetooth attivato
	Sensore GPS attivato
	Sincronizzato con il Web
	Collegato a un computer
	Sveglia attivata
	Modalità silenziosa attivata
	Modalità offline attivata
	Errore o richiesta attenzione
	Livello di carica della batteria

## Utilizzo del touch screen

Utilizzate soltanto le dita per interagire con il touch screen.



- Evitate che il touch screen entri in contatto con altri dispositivi elettrici. Le scariche elettrostatiche potrebbero causare il malfunzionamento del touch screen.
- Per evitare di danneggiare il touch screen, non toccatelo con oggetti appuntiti e non esercitate eccessiva pressione con le dita.



- Il dispositivo potrebbe non riconoscere l'input tattile in prossimità del bordo dello schermo, al di fuori dell'area dell'input tattile.
- Se il touch screen non venisse utilizzato per molto tempo, potrebbero comparire immagini residue (burn-in dello schermo) o mosse. Spegnete il touch screen quando non utilizzate il dispositivo.

## Interazione con il touch screen

### Toccare

Per aprire un'applicazione, selezionare un elemento dal menu, premere un tasto visualizzato o per inserire un carattere utilizzando la tastiera su schermo, toccate con un dito.

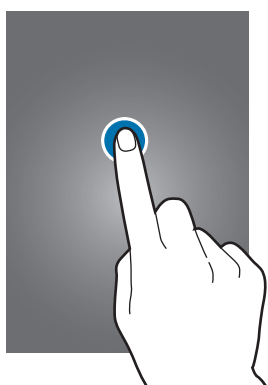

## Trascinare

Per spostare un'icona, una miniatura o visualizzare in anteprima uno spazio disponibile nelle pagine della schermata Home, tenete premuta l'icona e trascinatela sulla posizione di destinazione.

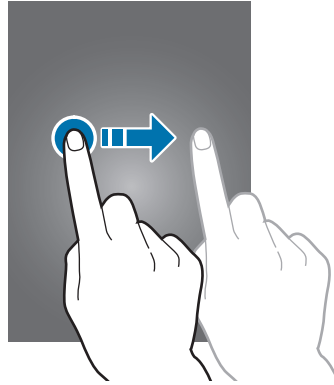

## Toccare due volte

Toccate due volte una pagina Web o un'immagine per ingrandirne una parte. Toccate nuovamente due volte per tornare alla dimensione iniziale.

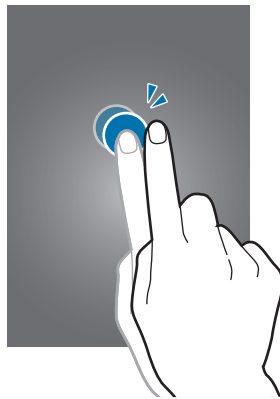

## Scorrere

Scorrete il dito verso sinistra o destra nella schermata Home o nel menu Applicazioni per visualizzare un'altra pagina. Scorrete il dito verso l'alto o verso il basso per scorrere una pagina Web o un elenco, come la rubrica.

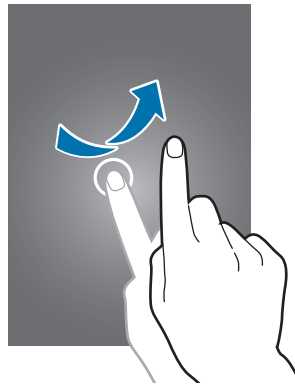

## Allontanare due dita

Allontanare due dita su una pagina Web, una mappa o un'immagine per ingrandirne una parte. Avvicinate le dita per ridurre.

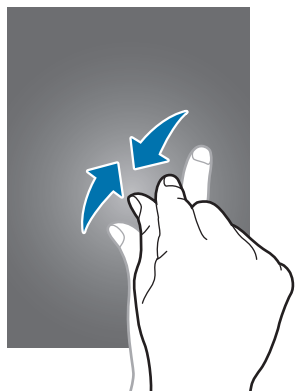

## Movimenti di controllo

Potete controllare il dispositivo con semplici movimenti.

Prima di utilizzare i movimenti, accertatevi che tale funzione sia attiva sul dispositivo. Nella schermata Home, toccate **Appl.** → **Impostazioni** → **Movimento**, quindi trascinate l'interruttore posto in alto a destra sullo schermo verso destra.

## Rotazione dello schermo

Molte applicazioni possono essere visualizzate sia in verticale che in orizzontale. Ruotando il dispositivo, l'applicazione si adatterà automaticamente al nuovo orientamento dello schermo.

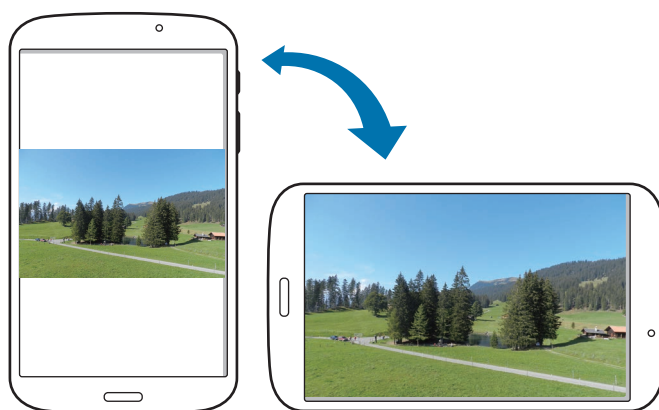

Per disabilitare la rotazione automatica dello schermo, aprite il pannello delle notifiche e deselezionate **Rotazione schermo**.



- Alcune applicazioni possono essere visualizzate solo in verticale o solo in orizzontale.
- Alcune applicazioni potrebbero essere visualizzate in maniera differente in base all'orientamento. La calcolatrice diventa una calcolatrice scientifica se visualizzata in orizzontale.

## Passare la mano

Passate il lato della mano sul touch screen per catturare la schermata corrente. L'immagine verrà salvata in **Galleria** → **Screenshots**. Durante l'utilizzo di alcune applicazioni non potrete catturare la schermata corrente.

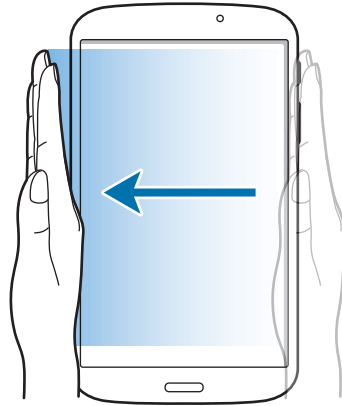

## Coprire

Coprite il touch screen con un palmo per sospendere la riproduzione multimediale.

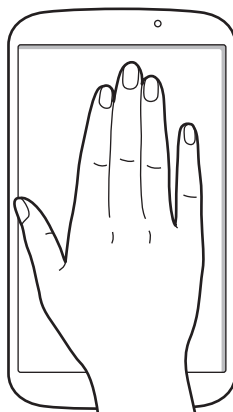

## Uso del Multischermo

Utilizzate questa funzione per eseguire contemporaneamente più applicazioni sullo schermo.



- Potete eseguire soltanto le applicazioni dalla barra Multischermo.
- La disponibilità di questa funzione potrebbe variare in base al paese o al gestore telefonico.

Per utilizzare il Multischermo, sulla schermata Home, toccate **Appl.** → **Impostazioni** → **Schermo**, quindi selezionate **Multischermo**.

### Utilizzo di un Multischermo con schermo suddiviso

Utilizzate questa funzione per eseguire le applicazioni in uno schermo suddiviso.

### Avvio di applicazioni in un Multischermo con schermo suddiviso

- 1 Trascinate il dito dal bordo destro dello schermo verso il centro dello schermo. In alternativa, tenete premuto ↶.

La barra Multischermo comparirà a destra dello schermo.

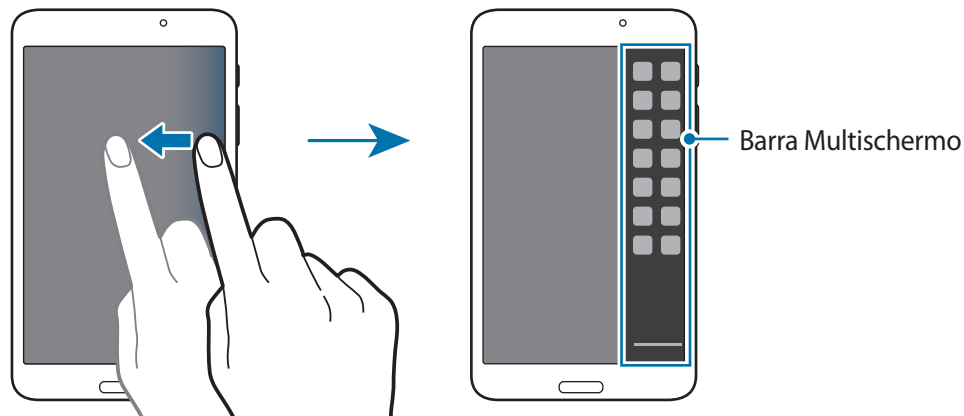

- 2 Tenete premuta l'icona di un'applicazione sulla barra Multischermo, quindi trascinatela sulla schermata.

Rilasciate l'icona dell'applicazione quando lo schermo diventa blu.

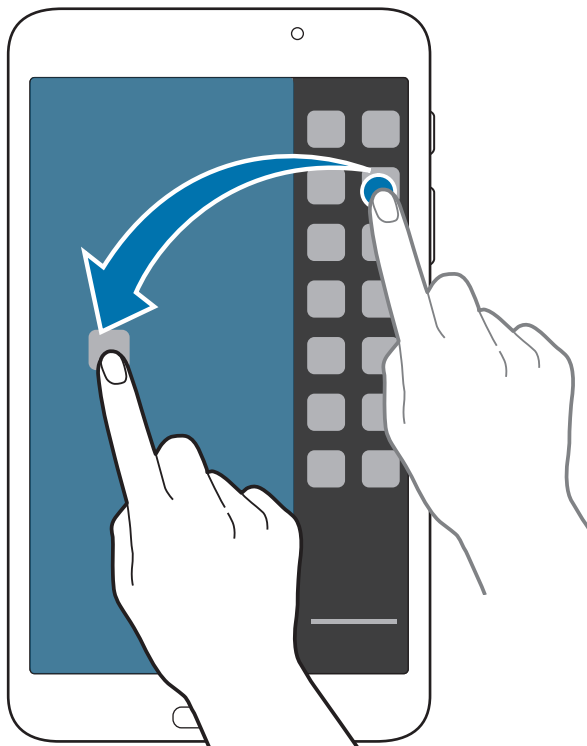

- 3 Tenete premuta l'icona di un'altra applicazione sulla barra Multischermo, quindi trascinatela in una nuova posizione.

## Condivisione di contenuti tra le applicazioni

Potete facilmente condividere contenuti tra le applicazioni, come **E-mail** e **Internet**, trascinandoli e rilasciandoli.



Alcune applicazioni possono non supportare questa funzione.

1 Avviate **E-mail** e **Internet** in un Multischermo con schermo suddiviso.

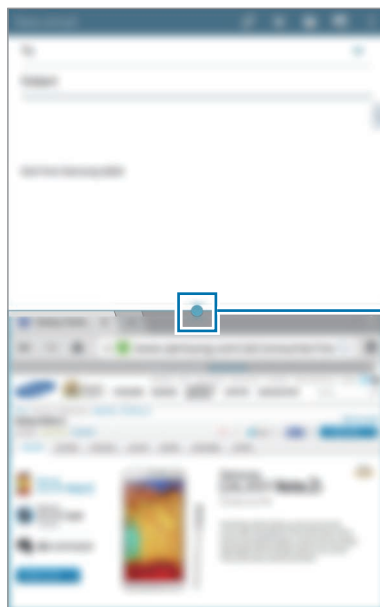

Consente di accedere alle opzioni Multischermo

2 Toccate il cerchio tra le finestre delle applicazioni, quindi toccate



Toccate il cerchio tra le finestre delle applicazioni per accedere alle seguenti opzioni:

- : consente di scambiare la posizione alle applicazioni Multischermo.
- : consente di condividere elementi come immagini, testi o link tra le finestre delle applicazioni trascinandoli e rilasciandoli.
- : consente di ingrandire la finestra.
- : consente di chiudere l'applicazione.

- 3 Tenete premuto un elemento nella finestra internet e trascinatelo in una posizione nella finestra E-mail.



## Creazione di una combinazione Multischermo

Utilizzate questa funzione per salvare le applicazioni Multischermo in esecuzione come combinazione.

- 1 Avviate più applicazioni in un Multischermo con schermo suddiviso.
- 2 Aprite la barra Multischermo e toccate  → **Crea**.
- 3 Inserite un titolo e toccate **OK**.

La combinazione Multischermo in esecuzione viene aggiunta alla barra Multischermo.

Per avviare le applicazioni utilizzando una combinazione salvata, selezionate la combinazione dalla barra Multischermo.

## Notifiche



Le icone di notifica compaiono sulla barra di stato nella parte superiore del touch screen per segnalarvi nuovi messaggi, eventi del calendario, stato del dispositivo e altre informazioni. Trascinate verso il basso la barra per aprire il pannello delle notifiche. Scorrete l'elenco per visualizzare tutte le notifiche. Per chiudere il pannello delle notifiche, trascinate la barra dal basso verso l'alto.

Dal pannello delle notifiche, potete visualizzare le impostazioni correnti del dispositivo. Trascinate verso il basso dalla barra di stato, quindi toccate  per utilizzare le seguenti opzioni:

- **Wi-Fi:** consente di attivare o disattivare la connessione Wi-Fi.
- **Posizione:** consente di attivare o disattivare il sensore GPS.
- **Suono:** consente di attivare o disattivare la modalità silenziosa.
- **Rotazione schermo:** consente o impedisce la rotazione della schermata quando ruotate il dispositivo.
- **Bluetooth:** consente di attivare o disattivare il Bluetooth.
- **Modalità lettura:** consente di attivare o disattivare la Modalità di lettura. Nella modalità di lettura, il dispositivo consente di proteggere gli occhi quando si legge di notte. Per selezionare con quali applicazioni utilizzarla, toccate **Impostazioni** → **Schermo** → **Modalità lettura**.
- **Multischermo:** consente di utilizzare il Multischermo.
- **Condiv. Schermo:** consente di attivare o disattivare la funzione di condivisione dello schermo.
- **Sincroniz.:** consente di attivare o disattivare la sincronizzazione automatica delle applicazioni.
- **Standby Intell.:** consente di attivare o disattivare lo Standby intelligente.
- **Risparmio energia:** consente di attivare o disattivare la modalità Risparmio energetico.
- **Modalità blocco:** consente di attivare o disattivare la modalità di blocco. Nella modalità di blocco, il dispositivo blocca le notifiche. Per selezionare le notifiche da bloccare, toccate **Impostazioni** → **Modalità di blocco**.
- **Modalità offline:** consente di attivare o disattivare la modalità offline.
- **Modalità vocale:** consente di attivare o disattivare la modalità vocale.



Le opzioni disponibili potrebbero variare in base al paese o al gestore telefonico.

Per riorganizzare le opzioni sul pannello delle notifiche, aprire il pannello delle notifiche, toccare  → , tenete premuto un elemento, quindi trascinate l'elemento in un'altra posizione.

## Schermata Home

Dalla schermata Home potete accedere a tutte le funzioni del dispositivo. La schermata Home visualizza icone informative, widget, collegamenti alle applicazioni ed altro.

La schermata Home è costituita da più pagine. Per visualizzare altre pagine, scorrete verso sinistra o destra.

## Riorganizzazione degli elementi

### Aggiunta dell'icona di una applicazione

Nella schermata Home, toccate **Appl.**, tenete premuta l'icona di un'applicazione, quindi trascinatela sull'anteprima di una pagina.

### Aggiunta di un elemento

Personalizzate la schermata Home aggiungendo widget, cartelle o pagine.

Tenete premuto un punto vuoto nella schermata Home, quindi selezionate una delle categorie seguenti:

- **Applicazioni e widget:** consente di aggiungere widget o applicazioni alla schermata Home.
- **Cartella:** consente di creare una nuova cartella.
- **Pagina:** consente di aggiungere una nuova pagina alla schermata Home.

### Spostamento di un elemento

Tenete premuto un elemento e spostatelo in una nuova posizione. Per spostare un elemento su un'altra pagina, dal touch screen trascinate l'elemento verso destra o verso sinistra.

### Rimozione di un elemento

Tenete premuto un elemento e trascinatelo nel cestino che comparirà in cima alla schermata Home. Quando il cestino diventerà rosso, potrete rilasciare l'elemento.

## Riorganizzazione dei pannelli

### Aggiunta di una nuova pagina

Toccate  → **Modifica pagina** → .

### Spostamento di un pannello

Toccate  → **Modifica pagina**, tenete premuta l'anteprima di una pagina, quindi trascinatela in una nuova posizione.

### Eliminazione di un pannello

Toccate  → **Modifica pagina**, tenete premuta l'anteprima di un pannello, quindi trascinatela sul cestino in cima al touch screen.

## Impostazione dello sfondo

Impostate un'immagine o una foto memorizzata nel dispositivo come sfondo per la schermata Home.

Nella schermata Home, toccate  → **Imposta sfondo** → **Schermata Home**, quindi selezionate una delle seguenti opzioni:

- **Galleria:** consente di impostare come sfondo le foto scattate con la fotocamera del dispositivo o le immagini scaricate da internet.
- **Sfondi animati:** consente di impostare uno sfondo animato.
- **Foto:** consente di vedere le immagini in **Foto**.
- **Sfondi:** consente di impostare uno sfondo.

Selezionate un'immagine, ridimensionate la cornice se necessario, quindi impostatelo come sfondo.

## Utilizzo dei widget

I widget, visualizzabili e impostabili sulle pagine della schermata Home, sono piccole applicazioni che forniscono utili informazioni. Per utilizzare i widget, andate sulla schermata Home e aggiungeteli dal pannello dedicato.



- Alcuni widget necessitano di una connessione dati mobile. L'utilizzo di tali widget potrebbe comportare costi aggiuntivi.
- I widget disponibili potrebbero variare in base al Paese o al gestore telefonico.

Nella schermata Home, toccate **Appl.** → **Widget**. Scorrete a sinistra o a destra, quindi tenete premuto un widget per aggiungerlo alla schermata Home. Inserirlo nella posizione desiderata, ridimensionatelo trascinando il riquadro se necessario, quindi toccate un punto qualsiasi dello schermo per salvare la posizione del widget.

## Schermata di blocco

La schermata di blocco impedisce operazioni indesiderate sul dispositivo quando questo non viene utilizzato, oltre a consentire l'aggiunta di comodi widget.

## Aggiunta dei widget

Per utilizzare i widget quando il touch screen è bloccato, nel menu Applicazioni, toccate **Impostazioni** → **Schermata di blocco**, quindi selezionate **Widget multipli**.



Non potete utilizzare i widget sulla schermata di blocco quando sono attive le funzioni di protezione.

Tocate l'area dei widget nella parte superiore dello schermo. Scorrete verso destra fino all'ultima pagina, toccate , quindi selezionate un widget da aggiungere alla schermata di blocco.

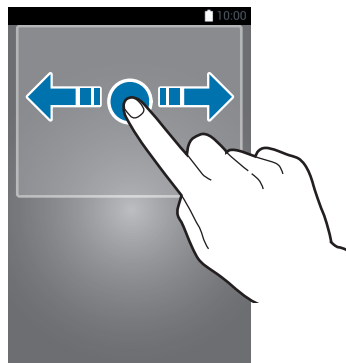

## Riorganizzazione dei pannelli

### Spostamento di un pannello

Scorrete verso sinistra o destra sulla schermata dei widget, tenete premuta l'anteprima di un pannello, quindi trascinatelo in una nuova posizione.

### Eliminazione di un pannello

Scorrete verso sinistra o destra sulla schermata dei widget, tenete premuta l'anteprima di un pannello, quindi trascinatelo nel cestino nella parte superiore dello schermo.

## Menu Applicazioni

Il menu Applicazioni visualizza le icone di tutte le applicazioni, sia quelle fornite in dotazione, che quelle installate da voi.

Nella schermata Home, toccate **Appl.** per aprire il Menu Applicazioni.

Per visualizzare altre pagine, scorrete verso sinistra o destra.

## Riorganizzazione delle applicazioni

Questa funzione è disponibile solo nella vista griglia personalizzabile.

Tocate  → **Modifica**, tenete premuta un'applicazione, quindi trascinatela in una nuova posizione. Per spostare un elemento su un'altra pagina, dal touch screen trascinate l'elemento verso destra o verso sinistra.

## Creazione delle cartelle

Riunite le applicazioni in cartelle personalizzate.

Tocate  → **Modifica**, tenete premuta un'applicazione, quindi trascinatela su **Crea cartella**. Inserite il nome della cartella e toccate **OK**. Trascinate le applicazioni nella nuova cartella, quindi toccate **Salva** per salvarla.

## Riorganizzazione dei pannelli

Avvicinate due dita sul touch screen, tenete premuta l'anteprima di una pagina, quindi trascinatela in una nuova posizione.

## Installazione delle applicazioni

Utilizzate gli application store, come **Samsung Apps (GALAXY Apps)**, per scaricare e installare le applicazioni.

## Disinstallazione delle applicazioni

Tocate  → **Disinstalla/disattiva applicaz.**, quindi selezionate un'applicazione per disinstallarla.



Le applicazioni standard fornite con il dispositivo non possono essere disinstallate.

## Disattivazione delle applicazioni

Tocate  → **Disinstalla/disattiva applicaz.**, quindi selezionate un'applicazione per disattivarla.

Per attivare l'applicazione, nel menu Applicazioni, toccate **Impostazioni** → **Gestione applicazioni**, scorrete fino a **DISATTIVATO**, selezionate l'applicazione, quindi toccate **Attiva**.



- Le applicazioni scaricate e alcune applicazioni predefinite in dotazione con il dispositivo non possono essere disattivate.
- Quando utilizzate questa funzione, le applicazioni disattivate scompaiono dal menu Applicazioni ma sono ancora memorizzate nel dispositivo.

## Utilizzo delle applicazioni

Il dispositivo supporta diversi tipi di applicazioni, da quelle multimediali a quelle che necessitano di una connessione di rete.

### Apertura di un'applicazione

Nella schermata Home o nel menu Applicazioni, selezionate l'icona di un'applicazione per aprirla.



Alcune applicazioni sono raggruppate in cartelle. Toccate una cartella, quindi toccate un'applicazione per aprirla.



### Apertura delle applicazioni recenti

Tenete premuto il tasto Home per aprire l'elenco delle applicazioni che avete utilizzato recentemente.

Selezionate la miniatura dell'applicazione che volete aprire.

### Chiusura di un'applicazione

Chiudete le applicazioni che non state utilizzando per ottimizzare i consumi della batteria e incrementare le prestazioni del dispositivo.

Tenete premuto il tasto Home, toccate , quindi toccate **Esci** vicino ad un'applicazione per chiuderla. Per chiudere tutte le applicazioni in esecuzione, toccate **Chiudi tutte**. In alternativa, tenete premuto il tasto Home, quindi toccate .

## Guida

Accedete alle informazioni guida per imparare ad utilizzare il dispositivo e le applicazioni, o come configurare le impostazioni importanti.

Tocate **Guida** nel menu Applicazioni. Selezionate una categoria per visualizzare i relativi consigli.

Per ordinare le categorie in ordine alfabetico, toccate .

Per cercare parole chiave, toccate .

## Inserimento del testo

Utilizzate la tastiera Samsung o la funzione di inserimento vocale per inserire il testo.



L'inserimento del testo non è supportato per alcune lingue. Per inserire il testo, cambiate la lingua di inserimento in una delle lingue supportate.

## Modifica del tipo di tastiera

Toccate un campo di inserimento testo, aprite il pannello delle notifiche, toccate **Seleziona modalità di inserimento**, quindi selezionate il tipo di tastiera da utilizzare.

## Utilizzo della tastiera Samsung

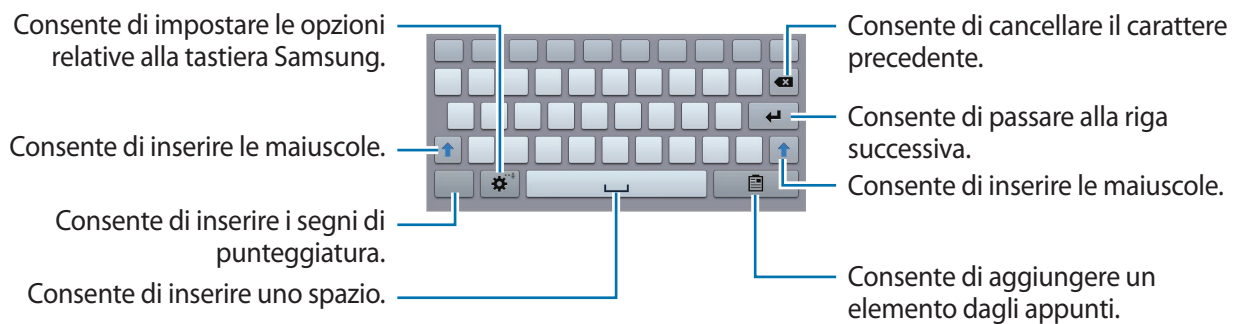

## Inserimento della maiuscola

Toccate  prima di inserire un carattere. Toccate due volte per inserire tutte maiuscole.

## Modifica del tipo di tastiera



Tenete premuto , quindi toccate  per cambiare il tipo di tastiera.

Sulla tastiera fluttuante, tenete premuto  e spostate la tastiera fluttuante in un'altra posizione.



## Modifica della lingua della tastiera

Aggiungete altre lingue alla tastiera, quindi scorrete il tasto spazio verso sinistra o destra per cambiare la lingua della tastiera.

## Scrittura manuale

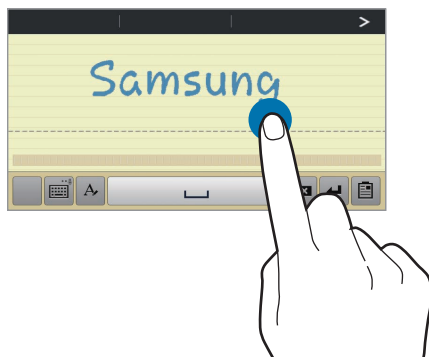
Tenete premuto  → , quindi scrivete una parola con un dito. Man mano che inserite caratteri, vi verranno suggerite le parole da inserire. Selezionate una parola tra quelle suggerite.



Utilizzate i gesti della scrittura manuale per eseguire azioni, come modificare o eliminare i caratteri e inserire gli spazi. Per visualizzare le informazioni sui gesti, tenete premuto , quindi toccate  → **Guida** → **Utilizzo di gesti della scrittura a mano**.



La disponibilità di questa funzione potrebbe variare in base al paese o al gestore telefonico.

## Inserimento del testo con la voce

Attivate la funzione di inserimento vocale e parlate vicino al microfono. Il dispositivo riconoscerà e scriverà quello che direte.

Qualora il dispositivo non riconoscesse le vostre parole correttamente, dovrete toccare il testo sottolineato e selezionare una parola o una frase alternativa dall'elenco a comparsa.

Per modificare o aggiungere una lingua per il riconoscimento vocale, toccate la lingua corrente.

## Copia e incolla

Tenete premuta una parte del testo, trascinate  oppure  per selezionare più o meno testo, quindi toccate **Copia** per copiare o **Taglia** per tagliare. Il testo selezionato verrà copiato negli appunti.

Per incollarlo in un campo d'inserimento testo, tenete premuto il punto in cui inserirlo, quindi toccate **Incolla**.

## Connessione ad una rete Wi-Fi

Connettete il dispositivo ad una rete Wi-Fi per utilizzare Internet o condividere i file multimediali con altri dispositivi. (pag. 99)



Accertatevi che la connessione Wi-Fi sia attiva prima di utilizzare le applicazioni internet.

### Attivazione e disattivazione della connessione Wi-Fi

Aprirete il pannello delle notifiche, quindi toccherete **Wi-Fi** per attivare o disattivare la connessione.



- Il dispositivo utilizza una frequenza non armonizzata e può essere utilizzato in tutti i paesi europei. Nell'Unione Europea la rete Wi-Fi può essere utilizzata senza restrizioni al chiuso, ma non può essere utilizzata all'aperto in alcuni Paesi europei.
- Disattivate la connessione Wi-Fi quando non ne avete la necessità per ottimizzare i consumi della batteria.

### Connessione ad una rete Wi-Fi

Nel menu Applicazioni, toccherete **Impostazioni** → **Wi-Fi**, quindi trascinerete l'interruttore **Wi-Fi** verso destra.

Selezionate una rete dall'elenco delle reti Wi-Fi rilevate, inserite una password se necessario, quindi toccherete **Connetti**. Le reti protette da password compariranno con l'icona di un lucchetto. Effettuata la connessione ad una rete Wi-Fi, il dispositivo vi si conetterà automaticamente ogni volta che la rete sarà disponibile.

### Aggiunta di una rete Wi-Fi

Se la rete desiderata non è inclusa nell'elenco delle reti, toccherete **Aggiungi rete Wi-Fi** in fondo all'elenco reti. Inserite il nome della rete in **SSID di rete**, selezionate il tipo di protezione e inserite la password in caso di rete protetta, quindi toccherete **Connetti**.

## Reti Wi-Fi disconnesse

Qualsiasi rete già utilizzata, inclusa quella corrente, può essere rimossa in modo che il dispositivo non vi si connetta automaticamente. Selezionate la rete dall'elenco, quindi toccate **Rimuovi**.

## Configurazione degli account

Le applicazioni Google, come **Play Store**, richiedono un account Google, mentre l'applicazione **Samsung Apps (GALAXY Apps)** richiede un account Samsung. Create degli account Google e Samsung per utilizzare al meglio il vostro dispositivo.

### Aggiunta di un account

Qualora non aveste configurato un account Google, all'apertura di alcune applicazioni vi verrà richiesto di configurarne uno. Seguite quindi, le istruzioni.

Per accedere o configurare un account Google, nel menu Applicazioni, toccate **Impostazioni** → **Aggiungi account** → **Google**. Quindi, toccate **Nuovo** per creare un nuovo account, oppure toccate **Esistente** seguite le istruzioni visualizzate per completare la configurazione dell'account. Sul dispositivo potete utilizzare più account Google.

Configurate anche un account Samsung.

### Eliminazione degli account

Nel menu Applicazioni, toccate **Impostazioni**, selezionate un account sotto la voce **Account**, selezionate l'account da eliminare, quindi toccate **Rimuovi account**.

## Trasferimento dei file

Trasferite i file audio, video, immagine o altri tipi di file dal dispositivo al computer o viceversa.

### Connessione con Samsung Kies

Samsung Kies è un'applicazione per computer che gestisce contenuti multimediali e informazioni personali con i dispositivi Samsung. Scaricate l'ultima versione di Samsung Kies dal sito Web di Samsung.

- 1 Collegare il dispositivo ad un computer tramite il cavo USB.  
Samsung Kies si avvierà automaticamente sul computer. In caso contrario, fate clic due volte sull'icona Samsung Kies visualizzata sul computer.
- 2 Trasferite i file tra il dispositivo e il computer.  
Per maggiori informazioni, fate riferimento alla guida di Samsung Kies.

### Connessione con Windows Media Player

Verificate che Windows Media Player sia installato sul computer.

- 1 Collegare il dispositivo ad un computer tramite il cavo USB.
- 2 Aprite Windows Media Player e sincronizzate i file musicali.

## Connessione come dispositivo multimediale

- 1 Collegate il dispositivo ad un computer tramite il cavo USB.
- 2 Aprite il pannello delle notifiche, quindi toccate **Connesso come dispositivo multimediale** → **Dispositivo multimediale (MTP)**.  
Toccate **Fotocamera (PTP)** se il computer non supporta Media Transfer Protocol (MTP) o non dispone di un driver appropriato installato.
- 3 Trasferite i file tra il dispositivo e il computer.

## Protezione del dispositivo

Evitate che altri utilizzino o accedano ai dati e alle informazioni personali memorizzate sul dispositivo, tramite le funzioni di protezione. Il dispositivo vi richiederà sempre un codice di sblocco per essere sbloccato.

### Impostazione di un volto di sblocco

Nel menu Applicazioni, toccate **Impostazioni** → **Schermata di blocco** → **Blocco schermo** → **Sblocco col sorriso**.

Centrate il vostro viso nella cornice per acquisirlo. A questo punto, impostate un PIN o un segno di sblocco per ripristinare il dispositivo nel caso in cui lo sblocco col sorriso non funzionasse.

### Impostazione di un volto e una voce di sblocco

Nel menu Applicazioni, toccate **Impostazioni** → **Schermata di blocco** → **Blocco schermo** → **Volto e voce**.

Centrate il vostro viso nella cornice per acquisirlo, quindi impostate un comando vocale. Impostate anche un PIN o un segno di sblocco, nel caso in cui lo sblocco con sorriso e voce non dovesse funzionare.

## Impostazione di un segno di sblocco

Nel menu Applicazioni, toccate **Impostazioni** → **Schermata di blocco** → **Blocco schermo** → **Segno**.

Tracciate un segno collegando quattro o più punti, quindi tracciate di nuovo il segno per confermarlo. Impostate un PIN di sblocco per sbloccare il touch screen nel caso in cui vi dimenticaste il segno.

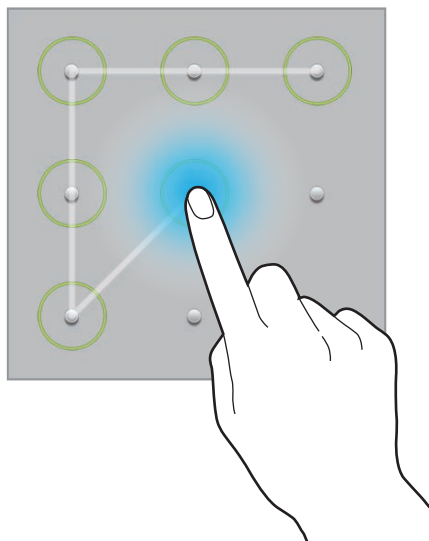

## Impostazione di un PIN

Nel menu Applicazioni, toccate **Impostazioni** → **Schermata di blocco** → **Blocco schermo** → **PIN**.  
Inserite almeno quattro numeri, quindi inserite di nuovo il PIN per confermarlo.

## Impostazione di una password

Nel menu Applicazioni, toccate **Impostazioni** → **Schermata di blocco** → **Blocco schermo** → **Password**.

Inserite almeno quattro caratteri, inclusi numeri e simboli, quindi inserite di nuovo la password per confermarla.

## Sblocco del dispositivo

Attivate il touch screen premendo il tasto Accensione o spegnimento o il tasto Home, quindi inserite il codice di sblocco.



Se dimenticate il codice di sblocco, dovrete portare il dispositivo presso un centro di assistenza Samsung per ripristinarlo.

## Aggiornamento del dispositivo

Potete effettuare l'aggiornamento del dispositivo all'ultima versione software.



La disponibilità di questa funzione potrebbe variare in base al paese o al gestore telefonico.

## Aggiornamento con Samsung Kies

Avviate Samsung Kies e collegate il dispositivo al computer. Samsung Kies riconoscerà automaticamente il dispositivo e mostrerà gli aggiornamenti eventualmente disponibili in una finestra. Fate clic sul tasto **Aggiorna** nella finestra per avviare l'aggiornamento. Fate riferimento alla guida Samsung Kies per i dettagli su come effettuare l'aggiornamento.



- Non spegnete il computer e non scollegate il cavo USB durante l'aggiornamento del dispositivo.
- Non collegate altri dispositivi multimediali al computer durante l'aggiornamento del dispositivo. Ciò potrebbe interferire con il processo di aggiornamento.

## Aggiornamento "over-the-air"

Potete effettuare l'aggiornamento del dispositivo all'ultima versione del software direttamente tramite il servizio firmware over-the-air (FOTA).

Nel menu Applicazioni, toccate **Impostazioni** → **Info sul dispositivo** → **Aggiornamenti software** → **Aggiorna adesso**.

# Comunicazione

## Rubrica



Utilizzate questa applicazione per gestire i contatti, compresi numeri di telefono, indirizzi e-mail e altro.

Toccate **Rubrica** nel menu Applicazioni.

## Gestione dei contatti

### Creazione di un contatto

Toccate  e inserite le informazioni del contatto.

-  : consente di aggiungere un'immagine.
-  /  : consente di aggiungere o eliminare un campo del contatto.

### Modifica di un contatto

Selezionate un contatto da modificare, quindi toccate .

### Eliminazione di un contatto



Toccate .

## Ricerca dei contatti

Utilizzate uno dei seguenti metodi di ricerca:

- Scorrete in alto o in basso l'elenco dei contatti.
- Utilizzate l'indice a sinistra della rubrica per scorrere velocemente, trascinandovi il dito.
- Toccate il campo di ricerca in cima all'elenco contatti e inserite i criteri di ricerca.

Dopo aver selezionato un contatto, eseguite una delle seguenti azioni:

-  : consente di aggiungere un contatto all'elenco dei preferiti.
-  : consente di comporre un'e-mail.

## Visualizzazione dei contatti

Per impostazione predefinita, il dispositivo visualizza tutti i contatti salvati.

Tocate  → **Contatti da visualizzare**, quindi selezionate la posizione di memoria in cui salvare i contatti.

## Sincronizzazione dei contatti

### Sincronizzazione con i Contatti di Google

Tocate  → **Unisci account** → **Collega a Google**.

I contatti sincronizzati con i contatti di Google compariranno nella rubrica con .

### Sincronizzazione dei contatti con Samsung account

Tocate  → **Unisci account** → **Collega a Samsung**.

I contatti sincronizzati con i contatti di Samsung compariranno nella rubrica con .

## Importazione ed esportazione dei contatti

### Importazione dei contatti

Toccate  → **Importa/Esporta**, quindi selezionate un'opzione di importazione.

### Esportazione dei contatti

Toccate  → **Importa/Esporta**, quindi selezionate un'opzione di esportazione.

### Condivisione dei contatti

Toccate  → **Condiv. biglietto da visita** → **Più contatti**, selezionate i contatti, toccate **Fatto**, quindi selezionate un metodo di condivisione.

## Contatti preferiti

Toccate , quindi eseguite una delle seguenti azioni:

- **Cerca:** consente di cercare un contatto.
- **Aggiungi a Preferiti:** consente di aggiungere un contatto all'elenco preferiti.
- **Rimuovi dai Preferiti:** consente di rimuovere un contatto dall'elenco preferiti.
- **Griglia / Elenco:** consente di visualizzare i contatti in modalità griglia o elenco.
- **Guida:** consente di accedere alle informazioni guida sull'utilizzo dei contatti.

## Gruppi di contatti

### Aggiunta dei contatti ad un gruppo

Selezionate un gruppo, quindi toccate . Selezionate i contatti da aggiungere, quindi toccate **Fatto**.

## Gestione dei gruppi

Toccate , quindi eseguite una delle seguenti azioni:

- **Cerca:** consente di cercare un contatto.
- **Modifica gruppo:** consente di modificare le impostazioni del gruppo.
- **Crea:** consente di creare un nuovo gruppo.
- **Rimuovi dal gruppo:** consente di rimuovere membri dal gruppo.
- **Invia e-mail:** consente di inviare un'e-mail ai membri di un gruppo.
- **Modifica ordine:** tenete premuto  vicino al nome del gruppo, trascinatelo in alto o in basso fino ad un'altra posizione, quindi toccate **Fatto**.
- **Guida:** consente di accedere alle informazioni guida sull'utilizzo dei contatti.

## Eliminazione di gruppi

Toccate , selezionate i gruppi da voi creati, quindi toccate **Elimina**. Non potrete eliminare i gruppi predefiniti.

## Invio di e-mail ai membri di un gruppo

Selezionate un gruppo, toccate  → **Invia e-mail**, selezionate i membri, quindi toccate **Fatto**.

## Biglietto da visita

Create un biglietto da visita e inviatelo ad altri.

Toccate **Configura profilo**, inserite i dettagli, come numero di telefono, indirizzo e-mail e indirizzo postale, quindi toccate **Salva**. Qualora non aveste salvato le informazioni dell'utente alla configurazione del dispositivo, selezionate il biglietto da visita, quindi toccate  per eseguire le modifiche.

Toccate  → **Condiv. biglietto da visita** → **Contatto selezionato**, quindi selezionate un metodo di condivisione.

## E-mail

Utilizzate questa applicazione per inviare, visualizzare o gestire le e-mail.

Tocate **E-mail** nel menu Applicazioni.



### Impostazione di un account e-mail

Impostate un account e-mail quando aprite **E-mail** per la prima volta.

Inserite l'indirizzo e-mail e la password. Tocate  per account E-mail privati, come Google Mail, oppure toccate **Config. manuale** per account E-mail aziendali. Seguite, quindi, tutte le istruzioni per completare la configurazione.

Per configurare un altro account e-mail, toccate  → **Impostazioni** → **Aggiungi account**.

### Invio di E-mail

Tocate l'account e-mail da utilizzare, quindi toccate  in cima al touch screen. Inserite destinatari, oggetto e messaggio, quindi toccate .

Tocate  per aggiungere un destinatario dall'elenco dei contatti.

Tocate  per allegare immagini, video, contatti, promemoria, eventi e altro.

Tocate  →  per inserire nel corpo dell'e-mail immagini, eventi, contatti, informazioni di posizione e altro.

### Invio di E-mail pianificate

Durante la composizione di un'e-mail, toccate  → **Invio programmato**. Impostate un'ora e una data, quindi toccate **Fatto**. Il dispositivo invierà l'e-mail all'ora e nella data specificata.



- Se all'ora programmata il dispositivo è spento, non è connesso alla rete oppure la rete è instabile, l'e-mail non verrà inviata.
- Questa funzione si basa sull'ora e sulla data impostate sul dispositivo. L'ora e la data potrebbero non essere corrette qualora cambiate fuso orario e la rete non aggiornasse le informazioni.

## Letture di E-mail

Selezionate l'account e-mail da utilizzare per visualizzare la posta ricevuta. Per aggiornare manualmente la pagina della posta ricevuta, toccate .

Toccate un messaggio da leggere.

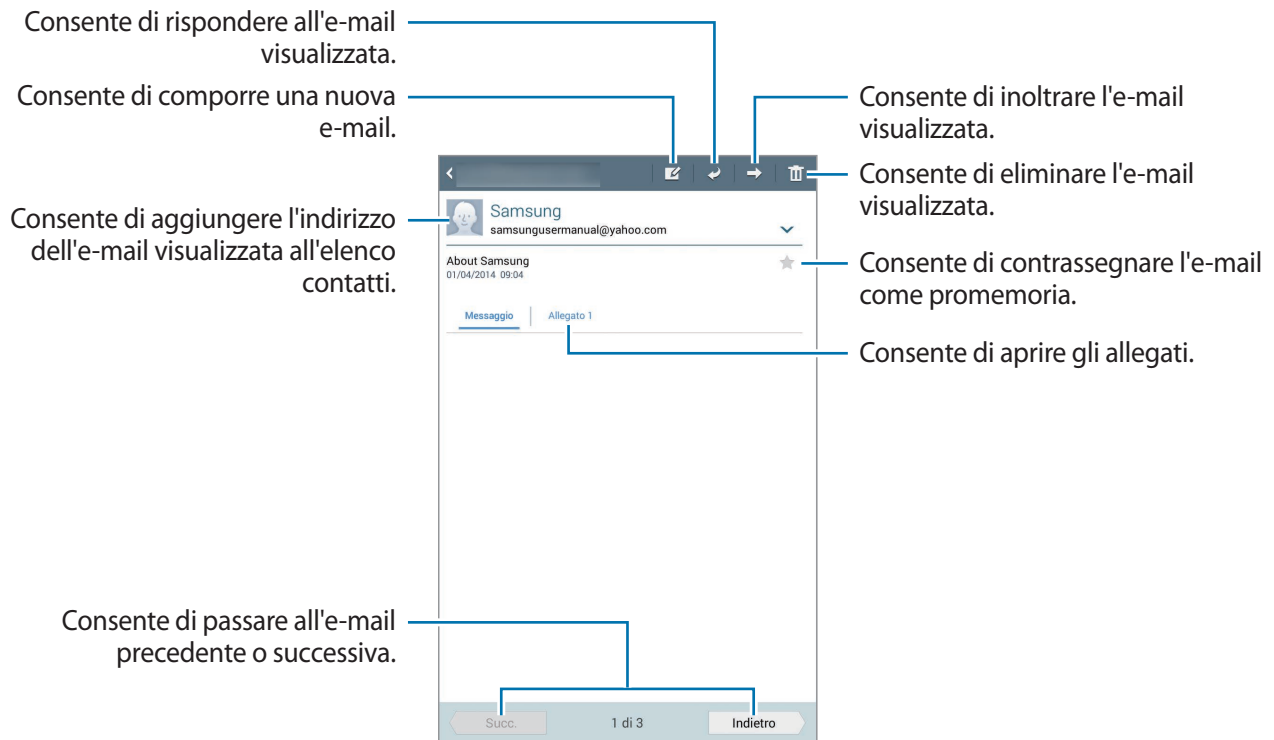

Toccate la relativa sezione per aprire gli allegati, quindi toccate **Salva** per salvarlo.

## Google Mail

Utilizzate questa applicazione per accedere velocemente e direttamente al servizio Google Mail.

Toccate **Google Mail** nel menu Applicazioni.



- La disponibilità di questa applicazione potrebbe variare in base al Paese o al gestore telefonico.
- Questa applicazione potrebbe essere visualizzata in modo diverso in base al Paese o al gestore telefonico.

## Invio di E-mail

In qualsiasi casella di posta, toccate , inserite i destinatari, un oggetto e un messaggio, quindi toccate **INVIA**.

Toccate + **CC/CCN** per aggiungere altri destinatari in copia conoscenza.

Toccate  → **Salva bozza** per salvare la bozza di un'e-mail.

Toccate  → **Allega file** per allegare immagini, video, musica e altro.

Toccate  → **Elimina** per ricominciare.

Toccate  → **Impostazioni** per modificare le impostazioni di Google Mail.

Toccate  → **Invia feedback** per riportare le vostre opinioni sullo sviluppo delle applicazioni.

Toccate  → **Guida** per accedere alle informazioni guida relative a Google Mail.

## Lettura di E-mail



## Etichette

Google Mail non utilizza cartelle reali, bensì delle etichette. Quando accedete a Google Mail, verranno visualizzate le e-mail etichettate come Posta in arrivo.

Selezionate un'etichetta in **TUTTE LE ETICHETTE** per visualizzare i messaggi in altre etichette.

Per aggiungere un'etichetta ad un'e-mail, selezionatela, toccate  → **Cambia etichette**, quindi selezionate l'etichetta da assegnare.

## Hangout

Utilizzate questa applicazione per chattare con altri.

Toccate **Hangout** nel menu Applicazioni.



La disponibilità di questa applicazione potrebbe variare in base al Paese o al gestore telefonico.

Selezionate un amico dall'elenco amici oppure inserite i dati per cercarlo e selezionatelo tra i risultati per iniziare a chattare.

## Google+

Utilizzate questa applicazione per restare in contatto con i vostri amici tramite il social network di Google.

Toccate **Google+** nel menu Applicazioni.



La disponibilità di questa applicazione potrebbe variare in base al Paese o al gestore telefonico.

Toccate **Tutto** per modificare la categoria, quindi scorrete in alto o in basso per visualizzare i post delle vostre cerchie.

## Foto

Utilizzate questa applicazione per visualizzare e condividere immagini o video tramite i servizi di social network di Google.

Toccate **Foto** nel menu Applicazioni.





La disponibilità di questa applicazione potrebbe variare in base al Paese o al gestore telefonico.

Selezionate una delle seguenti categorie:

- **TUTTE:** consente di visualizzare tutte le immagini o video che sono acquisite o scaricate sul dispositivo.
- **IN EVIDENZA:** consente di visualizzare immagini o video raggruppati per data o album. Toccate  per visualizzare tutte le immagini o video nel gruppo.

Quindi, selezionare un'immagine o video.

Durante la visualizzazione, usate una delle seguenti icone:

- : consente di modificare l'immagine.
- : consente di condividere l'immagine o il video con altri.
- : consente di eliminare l'immagine o il video.

## Twitter

Utilizzate questa applicazione per restare collegati con il vostro social network a Twitter.

Toccate **Twitter** nel menu Applicazioni.



La disponibilità di questa applicazione potrebbe variare in base al Paese o al gestore telefonico.

Inserite l'account Twitter e la password. Visualizzate o condividete i feed.

# Web e connessioni

## Internet

Utilizzate questa applicazione per navigare nelle vostre pagine Web preferite.

Toccate **Internet** nel menu Applicazioni.

## Visualizzazione delle pagine Web

Toccate il campo indirizzo, inserite l'indirizzo Web, quindi toccate **Vai**.

Toccate  per condividere, salvare o stampare la pagina Web corrente durante la visualizzazione della stessa.

## Apertura di una nuova pagina

Toccate .

Per spostarvi su un'altra pagina Web, scorrete il campo titolo verso sinistra o destra, quindi toccate il titolo per selezionarlo.

## Ricerca sul Web con la voce

Toccate il campo indirizzo, toccate , pronunciate una parola chiave, quindi selezionate una parola tra quelle che compariranno come suggerimento.



La disponibilità di questa funzione potrebbe variare in base al paese o al gestore telefonico.

## Preferiti

Per aggiungere la pagina Web corrente all'elenco preferiti, toccate .

Per aprire una pagina Web inserita nell'elenco preferiti, toccate , quindi selezionatene una.

## Cronologia

Toccate  → **Cronologia** per aprire una pagina Web dall'elenco delle ultime pagine che avete visitato. Per cancellare la cronologia, toccate  → **Cancella cronologia**.

Toccate  → **Cronologia** → **Più visitati** per aprire una pagina Web dall'elenco delle pagine che avete visitato di più.

## Pagine salvate

Per visualizzare le pagine Web salvate, toccate  → **Pagine salvate**.

## Link

Tenete premuto un link sulla pagina Web per aprirlo in una nuova pagina, salvarlo o copiarlo.

Per visualizzare le pagine Web salvate, toccate  → **Download**.

## Condivisione delle pagine Web

Per condividere l'indirizzo di una pagina Web con altri, toccate  → **Condividi**.

Per condividere parte di una pagina Web, tenete premuto il testo desiderato, quindi toccate **Condividi**.

## Chrome

Utilizzate questa applicazione per cercare informazioni e sfogliare pagine Web.

Toccate **Chrome** nel menu Applicazioni.



La disponibilità di questa applicazione potrebbe variare in base al Paese o al gestore telefonico.

## Visualizzazione delle pagine Web

Toccate il campo indirizzo, quindi inserite un indirizzo Web o i criteri di ricerca.

## Apertura di una nuova pagina

Toccate  → **Nuova scheda**.

Per spostarvi su un'altra pagina Web, scorrete il campo titolo verso sinistra o destra, quindi toccate il titolo per selezionarlo.

## Ricerca sul Web con la voce

Toccate il campo indirizzo, toccate , pronunciate una parola chiave, quindi selezionate una parola tra quelle che compariranno come suggerimento.

## Sincronizzazione con altri dispositivi

Potete sincronizzare le schede aperte ed i preferiti da utilizzare con Chrome su un altro dispositivo, se effettuate l'accesso con lo stesso account Google.

Per visualizzare le schede aperte su altri dispositivi, toccate  → **Altri dispositivi**. Selezionate una pagina Web da aprire.

Per visualizzare l'elenco dei preferiti, toccate  → **Preferiti**.

## Bluetooth

Il Bluetooth crea una connessione senza fili diretta tra due dispositivi a breve distanza. Utilizzate il Bluetooth per scambiare dati o file multimediali con altri dispositivi.



- Samsung non è responsabile per la perdita, l'intercettazione o l'abuso dei dati inviati o ricevuti tramite la funzione Bluetooth.
- Verificate sempre di condividere e ricevere dati da dispositivi affidabili e adeguatamente protetti. In presenza di ostacoli tra i dispositivi, la distanza operativa potrebbe diminuire.
- Alcuni dispositivi, in particolare quelli che non sono stati collaudati o approvati da Bluetooth SIG, potrebbero essere incompatibili con il vostro dispositivo.
- Non utilizzate la funzione Bluetooth per scopi illegali (ad esempio, copie pirata di file o registrazione illegale di comunicazioni a scopo commerciale).  
Samsung non è responsabile per le ripercussioni di un utilizzo illegale della funzione Bluetooth.

Per attivare il Bluetooth, nel menu Applicazioni, toccate **Impostazioni** → **Bluetooth**, quindi trascinate il cursore **Bluetooth** verso destra.

## Abbinamento con altri dispositivi Bluetooth

Nel menu Applicazioni, toccate **Impostazioni** → **Bluetooth** → **Ricerca**, quindi visualizzate i dispositivi rilevati. Selezionate il dispositivo con cui intendete effettuare l'abbinamento, quindi accettate la chiave di accesso generata automaticamente su entrambi i dispositivi per confermare.

## Invio e ricezione dei dati

Molte applicazioni supportano il trasferimento dei dati tramite Bluetooth. Un esempio è **Galleria**. Aprite **Galleria**, selezionate un'immagine, toccate  → **Bluetooth**, quindi selezionate uno dei dispositivi Bluetooth. Successivamente, accettate la richiesta di autorizzazione Bluetooth sull'altro dispositivo per ricevere l'immagine. Il file trasferito verrà salvato nella cartella **Download**. Quando riceverete un contatto, questo verrà aggiunto automaticamente all'elenco contatti.

## Screen Mirroring

Utilizzate questa funzione per connettere il dispositivo ad uno schermo più grande con un dongle AllShare Cast o HomeSync, quindi condividete i vostri contenuti. Potete utilizzare questa funzione con altri dispositivi che supportano la funzione Wi-Fi Miracast.



- La disponibilità di questa funzione potrebbe variare in base al paese o al gestore telefonico.
- I dispositivi abilitati Miracast che non supportano l'HDCP (High-bandwidth Digital Content Protection) potrebbero non essere compatibili con questa funzione.
- Alcuni file potrebbero venire memorizzati nel buffer durante la riproduzione, in base alla connessione di rete utilizzata.
- Per ottimizzare il consumo della batteria, disattivate questa funzione quando non la utilizzate.
- Se specificate una frequenza Wi-Fi, i dongle AllShare Cast o HomeSync potrebbero non essere identificati o connessi.
- Se riproducete video o giochi su una TV, selezionate una modalità TV adeguata per ottenere la migliore esperienza.

Nel menu Applicazioni, toccate **Impostazioni** → **Altre impostazioni** → **Screen Mirroring**, quindi trascinate l'interruttore **Screen Mirroring** verso destra. Selezionate un dispositivo, aprite o riproducete un file, quindi controllate lo schermo con i tasti sul dispositivo. Per connettervi a un dispositivo utilizzando un PIN, tenete premuto il nome del dispositivo e inserite il PIN.

## Samsung Link

Utilizzate questa applicazione per riprodurre i contenuti salvati su dispositivi remoti o su servizi di archiviazione online su internet. Potete riprodurre e inviare i file multimediali del vostro dispositivo a un altro dispositivo o a un servizio di archiviazione online.

Per utilizzare questa applicazione, dovete effettuare l'accesso all'account Samsung e registrare due o più dispositivi. I metodi di registrazione potrebbero variare in base al tipo di dispositivo.

Toccate **Samsung Link** nel menu Applicazioni.



La disponibilità di questa applicazione potrebbe variare in base al Paese o al gestore telefonico.

Quando aprite questa applicazione, compaiono tutti i contenuti dei dispositivi registrati e dei servizi di archiviazione. Potete esplorarli e riprodurli.

### Invio dei file



Inviare file ad altri dispositivi o caricateli su servizi di archiviazione online.

Toccate  per selezionare un dispositivo o un servizio di archiviazione online e scorrete verso sinistra o destra per selezionare una categoria multimediale.

Successivamente, toccate , selezionate i file, quindi toccate .



### Condivisione dei file

Toccate  per selezionare un dispositivo o un servizio di archiviazione online e scorrete verso sinistra o destra per selezionare una categoria multimediale.

Successivamente, toccate , selezionate i file, toccate , quindi selezionate un metodo di condivisione.

### Riproduzione dei file su un dispositivo remoto

Toccate  per selezionare un dispositivo o un servizio di archiviazione online e scorrete verso sinistra o destra per selezionare una categoria multimediale.



Successivamente, toccate , selezionate i file, toccate , quindi selezionate un dispositivo.



- I formati file supportati potrebbero variare in base ai dispositivi connessi come lettore multimediale.
- Una volta connesso potrebbero essere necessari alcuni istanti prima dell'avvio della riproduzione, in base alla connessione di rete utilizzata.

## Gestione dei contenuti su un servizio di archiviazione online

Selezionate un servizio di archiviazione online, quindi visualizzate e gestite i file.

Per trasferire i file tra il dispositivo e un servizio di archiviazione online, toccate , selezionate i file, quindi toccate .

Per registrare i servizi di archiviazione online sul dispositivo, toccate  → **Servizio storage**, quindi selezionate un servizio di archiviazione online.

## Group Play

Utilizzate questa applicazione per godervi bei momenti con i vostri amici condividendo e riproducendo contenuti. Create o unitevi ad una sessione Group Play, quindi condividete contenuti, come immagini o musica.

Tocate **Group Play** nel menu Applicazioni.



- La disponibilità di questa applicazione potrebbe variare in base al Paese o al gestore telefonico.
- Durante l'utilizzo di questa applicazione, non potete accedere ad internet attraverso la rete Wi-Fi.



## Creazione di un gruppo per Group Play

Quando create una sessione Group Play, altri dispositivi possono unirsi alla sessione e condividerne il contenuto.

Quando utilizzate una password per una sessione Group Play, altri dispositivi devono inserire la password per unirsi alla sessione. Per utilizzare una password, spuntate **Imp. password gruppo**.

Toccate **Crea gruppo**, impostate una password, quindi utilizzate le seguenti funzioni:

- **Condividi musica:** consente di connettere due o più dispositivi e di utilizzarli per ottenere un effetto surround durante la condivisione di musica.
- **Condividi immagini:** consente di selezionare le immagini da condividere.
- **Condividi documenti:** consente di selezionare i documenti da condividere.
- **Giochi e altro:** consente di giocare online con gli amici.











## Accesso a Group Play

Unitevi ad una sessione Group Play creata da un altro dispositivo.

Toccate **Accedi a gruppo**, selezionate una sessione Group Play a cui partecipare, quindi inserite la password del gruppo, se necessario. Selezionate una categoria multimediale e il contenuto attualmente in condivisione comparirà sul dispositivo.

## Uso di funzioni aggiuntive in una sessione Group Play

Durante la condivisione di contenuti con altri dispositivi, utilizzate le seguenti funzioni:

- : consente di modificare le impostazioni dell'altoparlante per ogni dispositivo connesso.
-  → : consente di regolare il volume.
-  → : consente di utilizzare tutti i dispositivi connessi come altoparlanti stereo.
- : consente di scrivere una nota o disegnare sullo schermo. Tutti i partecipanti potranno vedere quello che avete creato.
- : consente di visualizzare tutte le immagini condivise sotto forma di mosaico. Questa funzione è disponibile quando selezionate più di due immagini.
-  / : consente di selezionare più immagini o documenti.
- : consente di visualizzare i partecipanti al gruppo.

## WatchON

Utilizzate questa applicazione per connettervi ad una TV per guardare le vostre trasmissioni e i vostri film preferiti.

Toccate **WatchON** nel menu Applicazioni.



La disponibilità di questa applicazione potrebbe variare in base al Paese o al gestore telefonico.

Per prima cosa dovete connettere il dispositivo ad una rete e accertarvi che la porta a infrarossi del dispositivo sia rivolta verso la TV.

### Connessione ad una TV

Connettetevi ad una TV per visualizzare lo schermo del dispositivo su una superficie più grande e utilizzate il vostro dispositivo per controllare la TV in remoto.

Toccate **Configura WatchON**, selezionate una regione e un servizio di trasmissione, quindi toccate **Avanti**.

### Come guardare la TV

Selezionate un programma TV dai suggerimenti o selezionate una categoria nella parte inferiore dello schermo. Selezionate un programma TV, quindi toccate **Guarda su TV** oppure **Guarda**. Il programma selezionato comparirà sulla TV connessa.

### Impostazione dei promemoria sui programmi

Toccate **Orario** nella parte inferiore dello schermo e selezionate l'orario in cui guardare il programma TV desiderato. Selezionate un programma, quindi toccate . Il promemoria per il programma selezionato viene aggiunto a **Calendario**.

# Multimedia

## Lettore musicale

Utilizzate questa applicazione per ascoltare la musica.

Toccate **Lettore musicale** nel menu Applicazioni.

## Riproduzione della musica

Selezionate una categoria musicale, quindi selezionate il brano che volete riprodurre.

Toccate l'immagine dell'album in fondo al touch screen per aprire la schermata del lettore musicale.

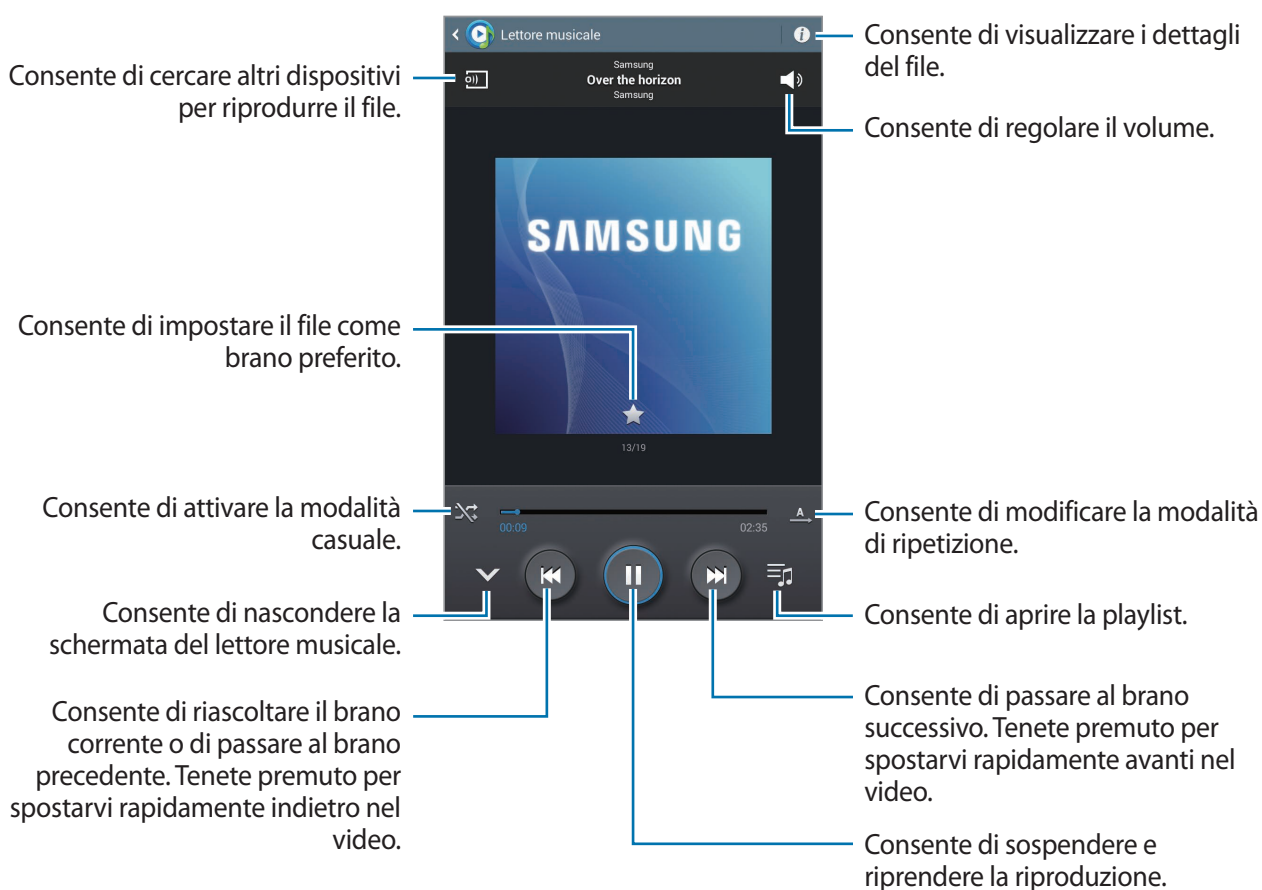

Per ascoltare brani allo stesso volume, toccate  → **Impostazioni** → **Avanzate** → **Volume Intelligente**.



Quando **Volume Intelligente** è attivo, il volume potrebbe risultare superiore al livello del dispositivo. Prestate attenzione a evitare esposizioni prolungate a suoni a volume elevato per evitare danni all'udito.



**Volume Intelligente** potrebbe non essere attivato per alcuni file.

Per impostare un suono personalizzato mentre ascoltate una canzone con l'auricolare, toccate  → **Impostazioni** → **Avanzate** → **Audio personalizzato** → **Attivo**. Quando alzate il volume al livello 14 o superiore, l'opzione Audio personalizzato non viene applicata alla riproduzione musicale. Se abbassate il volume al livello 13 o inferiore, l'opzione viene applicata di nuovo.

## Impostazione di un brano come suoneria sveglia

Per utilizzare il brano in riproduzione come suoneria sveglia, toccate  → **Imposta come tono sveglia**.

## Creazione di una playlist

Create una playlist personale di brani.

Tocate . Inserite un titolo e toccate **OK**. Selezionate le canzoni da aggiungere, quindi toccate **Fatto**.

Per aggiungere la canzone riprodotta al momento ad una playlist, toccate  → **Aggiungi a playlist**.

## Riproduzione della musica in base allo stato d'animo

Riproducete la musica raggruppata per genere. Il dispositivo creerà automaticamente la playlist. Dopo aver aggiunto una canzone, toccate **Music square** → .

Tocate **Music square** e selezionate, quindi una cella di genere. Selezionate più celle trascinando il dito.

## Fotocamera

Utilizzate questa applicazione per scattare foto o registrare video.

Utilizzate **Galleria** per visualizzare le foto e i video registrati con la fotocamera del dispositivo. (pag. 66)

Tocate **Fotocamera** nel menu Applicazioni.



- La fotocamera si spegne automaticamente quando non viene utilizzata.
- Accertatevi che l'obiettivo sia pulito. Il dispositivo potrebbe non funzionare correttamente in alcune modalità che richiedono alte risoluzioni.

### Per un corretto utilizzo della fotocamera

- Non scattate foto o video di altre persone senza il loro permesso.
- Non scattate foto o video dove vietato dalla legge.
- Non scattate foto o video in luoghi dove potreste violare la privacy di altre persone.

## Scatto delle foto

### Scatto di una foto

Tocate l'immagine sulla schermata di anteprima nel punto in cui volete che la fotocamera metta a fuoco. Quando il soggetto è a fuoco, la cornice di messa a fuoco diventa verde. Tocate  per scattare la foto.

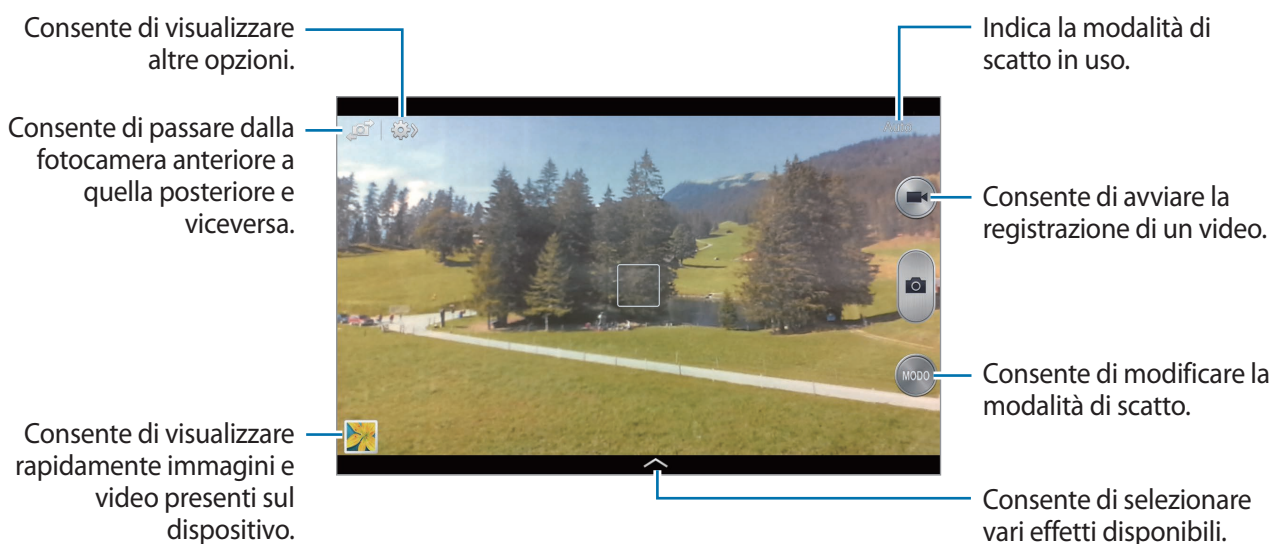

## Modalità scatto

Sono disponibili diversi effetti per le fotografie.

Toccate **MODO**, quindi scorrete la schermata in alto o in basso sul lato destro del touch screen.

- **Auto**: consente alla fotocamera di valutare l'ambiente circostante e di determinare la modalità ideale per la foto.
- **Bellezza volto**: consente di scattare una foto migliorando l'estetica del volto.
- **Audio foto**: consente di scattare una foto con audio annesso.

Toccate  per scattare una foto. Il dispositivo registrerà pochi secondi di audio dopo lo scatto di una foto.



Quando fotografate in questa modalità, il microfono interno registra il suono.

- **Panoramica**: consente di scattare più foto in sequenza, che verranno poi composte per creare una vista panoramica.



Per uno scatto migliore, seguite questi suggerimenti.

- Muovete lentamente la fotocamera in una direzione.
- Mantenete il mirino della fotocamera entro la griglia guida.
- Evitate di fotografare soggetti davanti a sfondi non riconoscibili, come un cielo limpido o una parete vuota.
- **Sport**: utilizzate questa impostazione per catturare un'immagine di un soggetto in movimento.
- **Notte**: utilizzate questa impostazione per catturare immagini in condizioni di scarsa luminosità.

## Foto panoramiche

Una foto panoramica è un'immagine di un ampio paesaggio composta da più scatti.



Toccate **MODO** → **Panoramica**.

Toccate  e spostate la fotocamera in una direzione. Quando la cornice blu sarà allineata con il mirino, la fotocamera scatterà una nuova foto in una sequenza panoramica. Per terminare lo scatto, toccate .

Se il mirino si trovasse fuori direzione, il dispositivo interromperà lo scatto.

## Registrazione dei video

### Registrazione di un video

Toccate  per girare un video. Per sospendere la registrazione, toccate . Per terminare la registrazione, toccate .

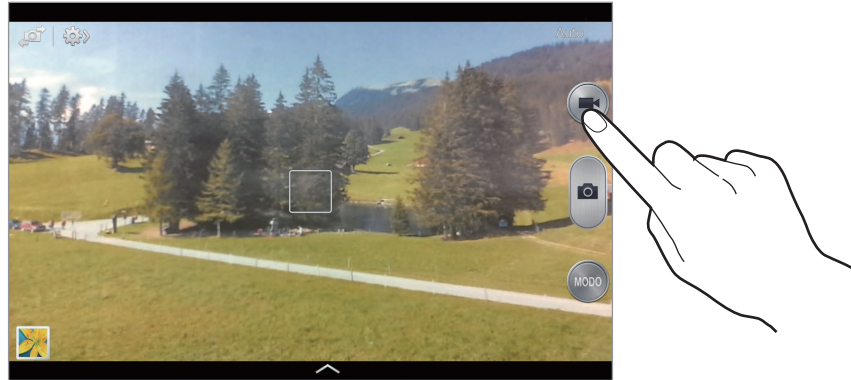

### Modalità registrazione

Toccate  →  per cambiare la modalità di registrazione.

- **Normale:** utilizzate questa modalità per una qualità normale.
- **Limite per email:** utilizzate questa modalità per ridurre la qualità per l'invio tramite e-mail.

## Aumento e diminuzione dello zoom

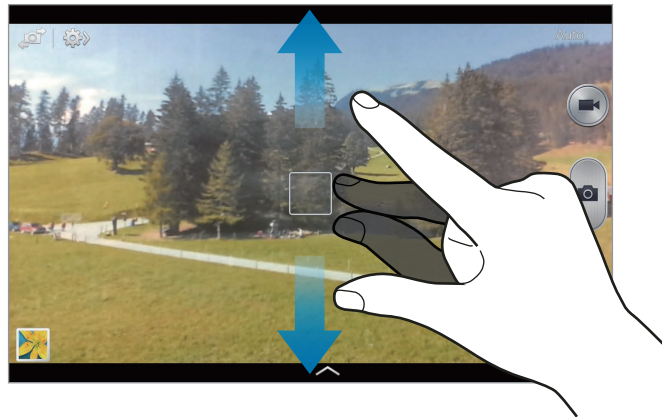

Utilizzate uno dei seguenti metodi:

- Utilizzate il tasto Volume per aumentare o diminuire lo zoom.
- Allontanate due dita sullo schermo per aumentare lo zoom, riavvicinatele per diminuire lo zoom.



L'aumento o la diminuzione dello zoom sono disponibili anche durante la registrazione di un video.



## Scatto condiviso

Tocate  → , quindi selezionate una delle seguenti opzioni:



- **Scatto condiviso:** consente di inviare una foto direttamente ad un altro dispositivo tramite Wi-Fi Direct.
- **Condivisione foto amici:** consente di impostare il riconoscimento di un volto etichettato in una foto e di inviarla a quella persona.
- **Condividi con ChatON:** consente di inviare una foto ad un altro dispositivo tramite ChatON. La disponibilità di questa funzione potrebbe variare in base al paese o al gestore telefonico.
- **Mirino remoto:** consente di controllare la fotocamera in remoto.

## Controllo della fotocamera in remoto

Impostate il dispositivo come mirino per controllare la fotocamera in remoto.

Tocate  →  → **Mirino remoto**, quindi effettuate la connessione tra dispositivo e fotocamera utilizzando Wi-Fi Direct. Tocate  per scattare una foto in remoto utilizzando il dispositivo come mirino.

## Configurazione delle impostazioni per la fotocamera

Tocate  →  per configurare le impostazioni della fotocamera. Non tutte le seguenti opzioni sono disponibili in entrambe le modalità fotocamera e videocamera. Le opzioni disponibili variano in base alla modalità utilizzata.

- **Dimensioni foto / Dimensione video:** consente di selezionare un tipo di risoluzione. Impostate una risoluzione maggiore per una migliore resa dell'immagine. Tuttavia un'immagine ad alta risoluzione occuperà più memoria.
- **Messa a fuoco:** consente di selezionare una modalità di messa a fuoco. **Autofocus** controlla automaticamente la messa a fuoco della fotocamera. **Macro** è l'ideale per catturare soggetti molto vicini o testi.
- **Modalità misurazione:** consente di selezionare un metodo di misurazione. Questo determina come vengono calcolati i valori di luce. **Calibrato al centro** misura la luce dello sfondo al centro della scena. **Spot** misura il valore di luce in una posizione specifica. **Matrice** calcola la media della scena completa.
- **ISO:** consente di selezionare un valore ISO. Il valore ISO controlla la sensibilità dell'obiettivo della fotocamera alla luce. Viene impostato utilizzando le unità di misura equivalenti delle fotocamere a pellicola. Per oggetti fermi o illuminati di giorno utilizzate valori bassi. Per oggetti in rapido movimento o poco illuminati utilizzate valori più alti.
- **Tag posizione:** consente di allegare alla foto un tag GPS di posizione. Attivate questa funzione quando scattate foto per creare degli album in **Album foto**.



- Per migliorare il segnale GPS, evitate di scattare foto in posizioni in cui il segnale potrebbe essere più debole, ad esempio tra edifici, nei sottopassaggi o in presenza di cattive condizioni atmosferiche.
- La vostra posizione comparirà sulle foto quando le caricate su Internet. Per evitarlo disattivate l'impostazione tag GPS.
- **Rivedi foto/video:** consente di visualizzare le foto o i video dopo averli realizzati.
- **Tasto volume:** consente di utilizzare il tasto Volume per controllare l'otturatore o la funzione zoom.
- **Timer:** consente di impostare scatti ritardati nel tempo.
- **Bilanc. bianco:** consente di selezionare un bilanciamento del bianco adeguato, in modo che la gamma di colori delle immagini risulti più vicina alla realtà. Queste impostazioni sono state pensate per situazioni di luce specifiche. Queste impostazioni sono simili alle regolazioni di bilanciamento del bianco nelle fotocamere professionali.

- **Val. esposizione:** consente di modificare il valore di esposizione. Ciò determina la quantità di luce ricevuta dal sensore della fotocamera. Per situazioni con poca luce, utilizzate un'esposizione più alta.
- **Linee guida:** consente di visualizzare nel mirino una griglia di supporto nella composizione dell'immagine quando inquadrare i soggetti.
- **Controllo vocale:** consente di impostare la fotocamera per scattare foto tramite i comandi vocali.
- **Nome file contestuale:** consente di impostare la fotocamera per visualizzare i tag contestuali. Attivate questa opzione per utilizzare Tagga un amico in **Galleria** e **Album foto**.
- **Salva come capovolto:** consente di invertire l'immagine per creare un'immagine speculare della scena originale.
- **Memorizzazione:** consente di selezionare la posizione di memoria per il salvataggio.
- **Ripristino:** consente di ripristinare le impostazioni della fotocamera.

## Collegamenti

Riorganizzate i collegamenti per accedere facilmente alle varie opzioni della fotocamera.

Toccate  → **Modifica opzioni rapide**.

Tenete premuta un'opzione e trascinatela nello slot in cima al touch screen.

## Galleria

Utilizzate questa applicazione per visualizzare immagini e video.

Toccate **Galleria** nel menu Applicazioni.

## Visualizzazione delle immagini

Avviando l'applicazione **Galleria** visualizzerete tutte le cartelle. Quando da un'applicazione come **E-mail** salvate un'immagine, verrà creata automaticamente la cartella di **Download**. Allo stesso modo, l'acquisizione di uno screenshot creerà automaticamente la cartella **Screenshot**. Selezionate una cartella per aprirla.

In una cartella potete visualizzare le immagini per data di creazione. Selezionate un'immagine per visualizzarla a tutto schermo.

Scorrete verso sinistra o destra per visualizzare l'immagine successiva o precedente.

## Aumento e diminuzione dello zoom

Utilizzate uno dei seguenti metodi per ingrandire un'immagine:

- Toccate due volte un qualsiasi punto per ingrandire.
- Allontanate due dita su un qualsiasi punto per ingrandire. Avvicinate due dita per ridurre, o toccate due volte per tornare alla dimensione di partenza.

## Riproduzione dei video

I file video mostrano l'icona  sull'anteprima. Selezionate un video da guardare, quindi toccate .

## Modifica di un video

Selezionate un video e toccate . Spostate la parentesi iniziale sul punto di inizio desiderato, spostate la parentesi finale sul punto di termine desiderato, quindi salvate il video.

## Modifica delle immagini

Quando state visualizzando un'immagine, toccate  e utilizzate le seguenti funzioni:

- **Preferiti:** consente di aggiungere l'immagine all'elenco preferiti.
- **Presentazione:** consente di avviare una presentazione con le immagini della cartella corrente.
- **Cornice foto:** consente di aggiungere una cornice e una nota all'immagine. L'immagine modificata verrà salvata nella cartella **Photo frame**.
- **Nota foto:** consente di scrivere una nota sul retro dell'immagine. Toccate  per modificare la nota.
- **Copia negli appunti:** consente di copiare negli appunti.
- **Stampa:** consente di stampare l'immagine collegando il dispositivo ad una stampante. Alcune stampanti potrebbero non essere compatibili con il dispositivo.
- **Rinomina:** consente di rinominare il file.
- **Condivisione foto amici:** consente di inviare l'immagine ad una persona il cui volto è stato taggato nell'immagine.
- **Ruota a sinistra:** consente di ruotare in senso antiorario.

- **Ruota a destra:** consente di ruotare in senso orario.
- **Ritaglia:** consente di ritagliare e salvare l'immagine.
- **Imposta come:** consente di impostare l'immagine come sfondo per lo schermo o come immagine di contatto.
- **Dettagli:** consente di visualizzare i dettagli dell'immagine.
- **Impostazioni:** consente di modificare le impostazioni della Galleria.

## Modifica delle immagini



Durante la visualizzazione di un'immagine, toccate  → **Editor foto** oppure **Paper Artist**.

## Immagini preferite

Mentre visualizzate un'immagine, toccate  → **Preferiti** per aggiungere l'immagine all'elenco preferiti.



## Eliminazione delle immagini

Utilizzate uno dei seguenti metodi:

- In una cartella, toccate  → **Seleziona elemento**, selezionate le immagini, quindi toccate .
- Quando state visualizzando un'immagine, toccate .

## Condivisione delle immagini

Utilizzate uno dei seguenti metodi:

- In una cartella, toccate  → **Seleziona elemento**, selezionate le immagini, quindi toccate  per inviarle ad altri.
- Mentre visualizzate un'immagine, toccate  per inviarla ad altri o condividerla tramite un social network.

## Impostazione come sfondo

Mentre visualizzate un'immagine, toccate  → **Imposta come** per impostare l'immagine come sfondo o assegnarla ad un contatto.

## Tag per i volti

Tocate  → **Impostazioni** → **Tag**, quindi selezionate **Tag volti**. Una cornice gialla comparirà intorno al volto riconosciuto in un'immagine. Selezionate il volto, toccate **Aggiungi nome**, quindi selezionate o aggiungete un contatto.

Quando il tag volto comparirà su un'immagine, toccatelo e utilizzate le opzioni disponibili, come l'invio di messaggi istantanei o e-mail.



Il riconoscimento potrebbe non riuscire in base all'angolazione del volto, alla sua dimensione, al colore della pelle, all'espressione del volto, alle condizioni di luce o agli accessori indossati dal soggetto.

## Info immagine

Tocate  → **Impostazioni** → **Tag** → **Info immagine**, quindi trascinate l'interruttore **Info immagine** verso destra per visualizzare un tag contestuale (meteo, posizione, data e nome della persona) quando aprite un'immagine.

## Creazione delle cartelle

Create una cartella per organizzare le immagini o i video salvati sul dispositivo. Potete copiare o spostare i file da una cartella ad un'altra.

Per creare una nuova cartella, toccate . Inserite un nome per la cartella, toccate **OK**, quindi selezionate le immagini o i video. Tenete premuta un'immagine o un video selezionato, trascinatelo nella nuova cartella, quindi toccate **Fatto**. Tocate **Copia** per copiare o **Sposta** per spostare.

## Album foto

Utilizzate questa applicazione per creare il vostro album digitale e conservare i vostri ricordi organizzando le immagini in modo ordinato e automatico.

Toccate **Album foto** nel menu Applicazioni.

### Creazione di un album

Create degli album fotografici selezionando le immagini da **Galleria** o dalle immagini ordinate in base alle informazioni dei tag.

Toccate **+**, quindi selezionate un'opzione.

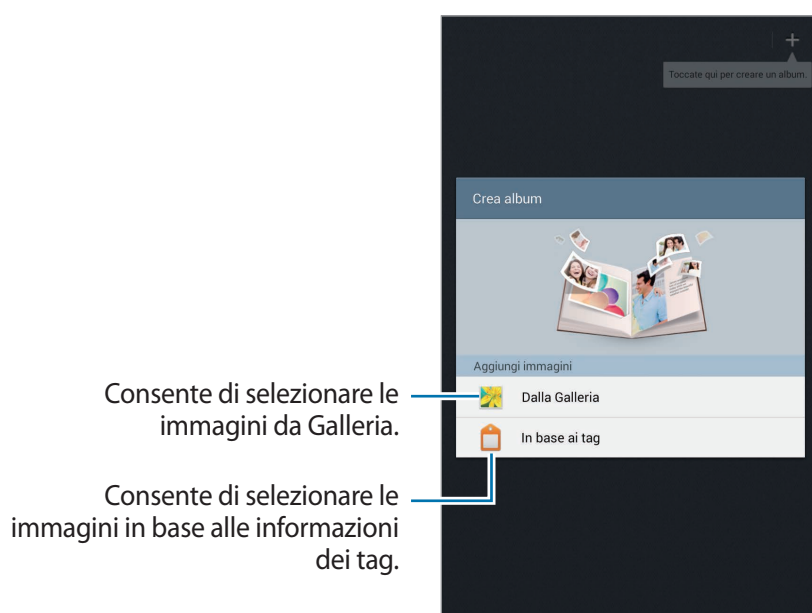

### Creazione di album da Galleria

Toccate **Dalla Galleria**, selezionate una cartella, selezionate le immagini, quindi toccate **Fatto**. Inserite un titolo per l'album, selezionate un tema e un'immagine di copertina, quindi toccate **Crea album**.

## Creazione di album in base alle informazioni dei tag

Create degli album ordinando le foto in base alle informazioni dei tag, come il luogo in cui è stata scattata la foto, i soggetti o l'ora.

Toccate **In base ai tag**, quindi impostate le seguenti opzioni relative ai tag:

- **Posizione:** consente di specificare un luogo. Il dispositivo ordina le immagini in base al luogo. Per utilizzare i tag di posizione, attivate l'impostazione tag GPS in **Fotocamera** prima di scattare le foto. (pag. 65)
- **Persone:** consente di selezionare le persone dalle immagini taggate. Il dispositivo ordina le immagini che ritraggono persone. Per utilizzare i tag per le persone, aggiungete i tag alle immagini in **Galleria**. (pag. 69)
- **Orario:** consente di specificare un periodo di tempo. Il dispositivo ordina le immagini scattate durante il periodo impostato.

Dopo aver terminato l'impostazione, toccate **Trova le foto**. Inserite un titolo per l'album, selezionate un tema e un'immagine di copertina, quindi toccate **Crea album**.

## Visualizzazione di un album

Selezionate un album. Sulla prima pagina compare l'immagine di copertina. Scorrete a sinistra o a destra per visualizzare le immagini presenti nell'album foto.

Su una pagina dell'album, toccate  e utilizzate le seguenti funzioni. Le opzioni disponibili variano in base alla pagina.

- **Modifica titolo:** consente di rinominare l'album.
- **Aggiungi contenuto:** consente di aggiungere altri contenuti alla pagina corrente.
- **Rimuovi contenuto:** consente di eliminare un contenuto sulla pagina corrente.
- **Modifica:** consente di modificare il layout della pagina corrente.
- **Cambia tema:** consente di cambiare il tema per la pagina.
- **Modifica immag. copertina:** consente di cambiare l'immagine di copertina dell'album.
- **Presentazione:** consente di avviare una presentazione con le immagini dell'album corrente.

- **Condividi:** consente di inviare l'album ad altri utenti.
- **Stampa:** consente di stampare l'album collegando il dispositivo ad una stampante. Alcune stampanti potrebbero non essere compatibili con il dispositivo.
- **Ordina album foto:** consente di ordinare un album stampato.
- **Esporta album:** consente di esportare l'album in altre posizioni di memoria.
- **Elimina pagina:** consente di eliminare la pagina.

## Modifica delle immagini

Toccate l'immagine della pagina in un album.

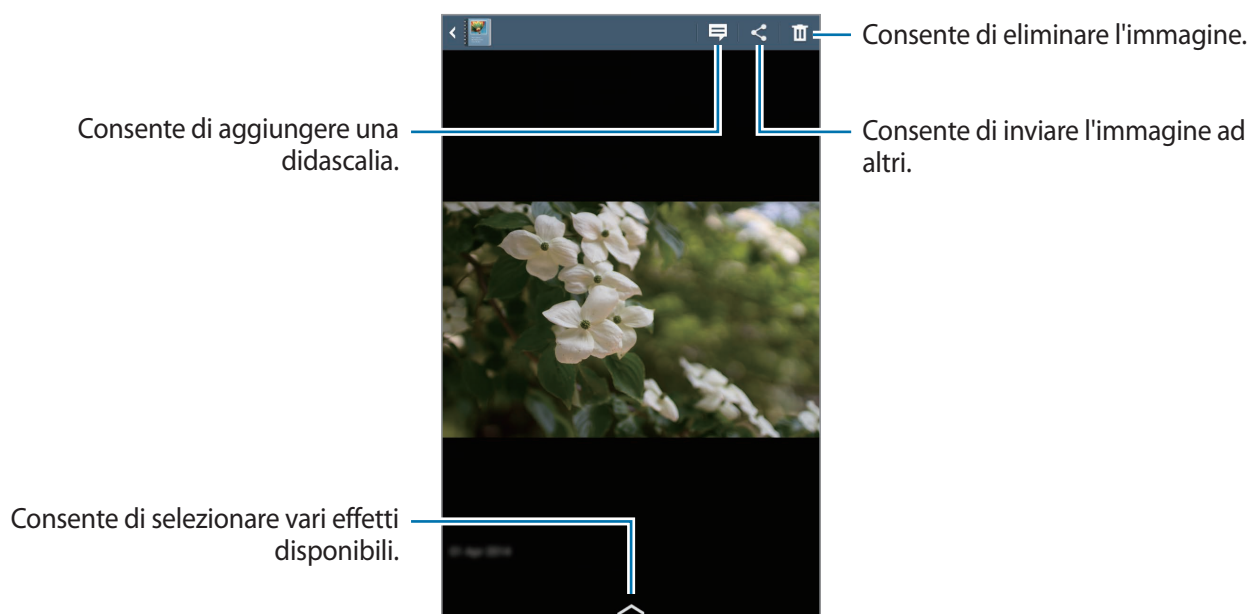

Toccate , quindi utilizzate le seguenti funzioni:

- **Presentazione:** consente di avviare una presentazione o di modificare le impostazioni relativi alla presentazione.
- **Come copertina:** consente di impostare l'immagine come immagine di copertina dell'album.
- **Ruota a sinistra:** consente di ruotare l'immagine in senso antiorario.
- **Ruota a destra:** consente di ruotare l'immagine in senso orario.

## Creazione di album con foto consigliate

Quando scattate più foto in un luogo, il dispositivo suggerisce di creare un nuovo album in base al luogo. Questa funzione consente di creare comodamente album di foto quando partecipate a eventi giornalieri o viaggiate.

### Impostazione della città personale

Impostate la città personale per far riconoscere al dispositivo se vi trovate a casa o in viaggio. Il dispositivo suggerisce di creare album di eventi o di viaggio in base al luogo in cui vi trovate. Ad esempio, quando scattate foto fuori dalla città personale, il dispositivo suggerisce di creare un album di viaggio.

Tocate  → **Impostazioni** → **Città personale**, selezionate un metodo di impostazione, quindi toccate **Salva**.

### Impostazione di un numero minimo di foto

Tocate  → **Impostazioni**, quindi trascinate verso destra il cursore vicino a un tipo di album. Selezionate il tipo di album, quindi impostate il numero minimo di foto.

Quando scattate foto che soddisfano i criteri definiti, il dispositivo suggerirà di creare un album.



Il dispositivo consiglierà di creare un album quando superate il numero di foto in un solo giorno.

### Creazione di un album evento o di viaggio

Tocate  → **Dai suggerimenti**. Selezionate un album, inserite un titolo per l'album, quindi toccate **Fatto**.

## Paper Artist

Utilizzate questa applicazione per modificare le immagini con effetti o cornici divertenti.

Toccate **Paper Artist** nel menu Applicazioni.

Utilizzate gli strumenti artistici per modificare un'immagine. L'immagine modificata verrà salvata nella cartella **Galleria** → **Paper Pictures**.

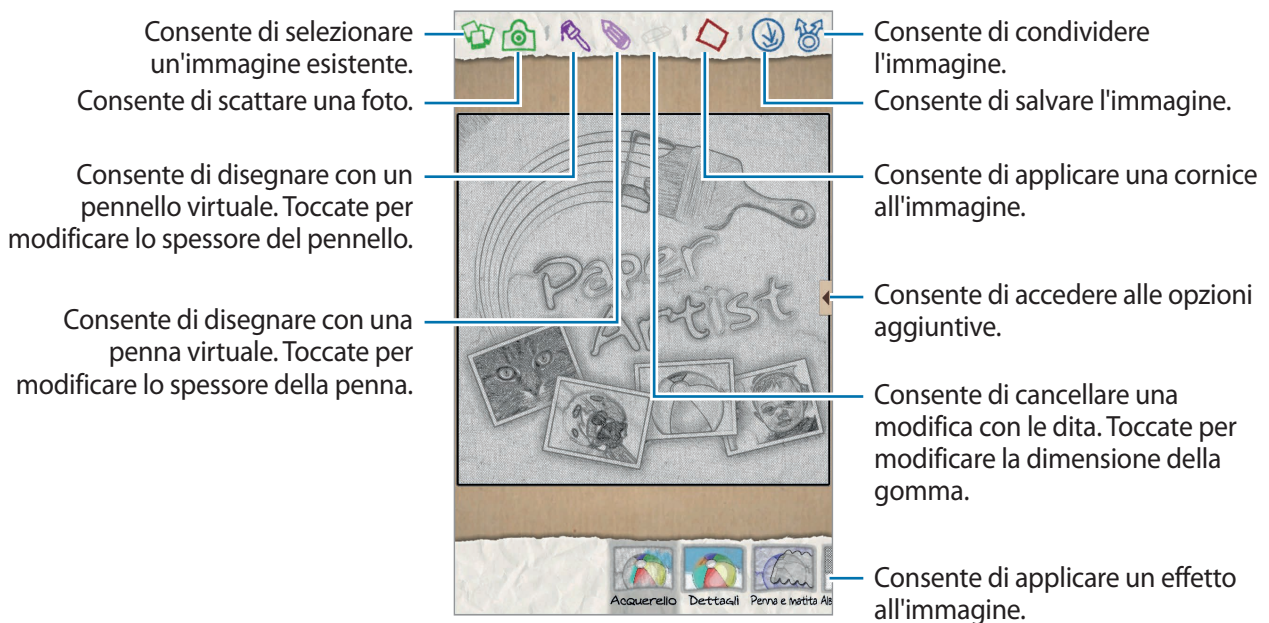

## Video

Utilizzate questa applicazione per riprodurre file video.

Toccate **Video** nel menu Applicazioni.



Evitate di bloccare il touch screen del dispositivo durante la riproduzione dei video DivX On-Demand. Ogni volta che bloccherete il touch screen durante la riproduzione di un video DivX On-Demand, perderete una possibilità di noleggio.

## Riproduzione dei video

Selezionate un video da riprodurre.



## Eliminazione dei video

Toccate **⋮** → **Elimina**, selezionate i video, quindi toccate **Elimina**.

## Condivisione dei video

Tocate  → **Condividi**, selezionate un metodo di condivisione, selezionate i video, quindi toccate **Fatto**.

## Utilizzo del lettore video Popup

Questa funzione vi consente di utilizzare altre applicazioni durante l'uso del lettore video, senza doverlo chiudere. Mentre guardate un video, toccate  per visualizzare e ridimensionare il video in riproduzione.

Allontanate due dita sullo schermo per ingrandire il lettore, riavvicinate le dita per ridurlo. Per spostare il lettore, trascinatelo in un'altra posizione.

## YouTube

Utilizzate questa applicazione per guardare video dal sito Web YouTube.

Tocate **YouTube** nel menu Applicazioni.



La disponibilità di questa applicazione potrebbe variare in base al Paese o al gestore telefonico.

## Visualizzazione dei video



Tocate , quindi inserite una parola chiave. Selezionate un risultato di ricerca per guardare un video.

Ruotate il dispositivo posizionandolo in orizzontale per la visualizzazione a tutto schermo.

## Condivisione dei video

Selezionate il video che volete visualizzare, toccate , quindi selezionate un metodo di condivisione.

## Caricamento dei video

Tocate  → **Video caricati** → , selezionate un video, inserite le informazioni relative al video, quindi toccate .

## Flipboard

Utilizzate questa applicazione per fruire di notizie e contenuti in maniera innovativa.

Toccate **Flipboard** nel menu Applicazioni.



La disponibilità di questa applicazione potrebbe variare in base al Paese o al gestore telefonico.

Per avviare Flipboard, muovete velocemente il dito verso sinistra sulla pagina iniziale, selezionate gli argomenti delle notizie, quindi toccate **Crea il tuo Flipboard**.

Selezionate una storia o un argomento di copertina e scorrete il dito sulle pagine di Flipboard, quindi selezionate un articolo da leggere.

# Store, Hub applicazioni e contenuti

## Play Store

Utilizzate questa applicazione per acquistare e scaricare applicazioni e giochi ottimizzati per il vostro dispositivo.

Toccate **Play Store** nel menu Applicazioni.



La disponibilità di questa applicazione potrebbe variare in base al Paese o al gestore telefonico.

## Installazione delle applicazioni

Sfogliate le applicazioni per categoria oppure toccate  per effettuare la ricerca con una parola chiave.

Selezionate un'applicazione per visualizzarne le informazioni. Per scaricarla, toccate **INSTALLA**. Se l'applicazione è a pagamento, toccate il prezzo e seguite le istruzioni visualizzate per completarne l'acquisto.



- Quando sarà disponibile un'aggiornamento per le applicazioni installate, un'icona comparirà in cima allo schermo per informarvi dell'aggiornamento. Aprite il pannello delle notifiche e toccate l'icona per aggiornare l'applicazione.
- Per installare le applicazioni scaricate da altre sorgenti, nel menu Applicazioni, toccate **Impostazioni** → **Sicurezza** → **Sorgenti sconosciute**.

## Disinstallazione delle applicazioni

Potete disinstallare le applicazioni acquistate su **Play Store**.

Toccate  → **Le mie app**, selezionate un'applicazione da eliminare nell'elenco delle applicazioni installate, quindi toccate **DISINSTALLA**.

## Samsung Apps (GALAXY Apps)

Utilizzate questa applicazione per acquistare e scaricare applicazioni ottimizzate per dispositivi Samsung. Per maggiori informazioni, visitate il sito [apps.samsung.com](http://apps.samsung.com).

Toccate **Samsung Apps (GALAXY Apps)** nel menu Applicazioni.



La disponibilità di questa applicazione potrebbe variare in base al Paese o al gestore telefonico.

## Installazione delle applicazioni

Sfogliate le applicazioni per categoria. Toccate **CATEGORIE** per selezionare una categoria.

Per cercare un'applicazione, toccate  in cima al touch screen, quindi inserite una parola chiave nel campo di ricerca.

Selezionate un'applicazione per visualizzarne le informazioni. Per scaricarla, toccate **Gratis**. Se l'applicazione è a pagamento, toccate il prezzo e seguite le istruzioni visualizzate per completare la procedura di acquisto.



Quando sarà disponibile un'aggiornamento per le applicazioni installate, un'icona comparirà in cima allo schermo per informarvi dell'aggiornamento. Aprite il pannello delle notifiche e toccate l'icona per aggiornare l'applicazione.

## Game Hub

Utilizzate questa applicazione per accedere ai giochi.

Toccate **Game Hub** nel menu Applicazioni.



La disponibilità di questa applicazione potrebbe variare in base al Paese o al gestore telefonico.

Scorrete a sinistra o a destra e selezionate un gioco per scaricarlo da **Samsung Apps (GALAXY Apps)**.

## Music Hub

Utilizzate questa applicazione per riprodurre musica e acquistare brani o album musicali dal catalogo Music Hub.

Abbonatevi al servizio premium Music Hub per sfruttare suggerimenti personalizzati, musica illimitata in streaming, stazioni radio personali e il servizio di memoria cloud per tutta la vostra musica.

Per avere maggiori informazioni, toccate  → **Guida** oppure visitate il sito Web Music Hub.

Toccate **Music Hub** nel menu Applicazioni.



- La disponibilità di questa applicazione potrebbe variare in base al Paese o al gestore telefonico.
- L'aspetto di alcune funzioni potrebbe variare in base ai termini di registrazione.
- La disponibilità di alcune funzioni che comprendono servizi di streaming potrebbe variare in base al Paese o al gestore telefonico.

## LA MIA MUSICA

Riproducete la musica salvata sul dispositivo e sul server di memoria cloud. Tutta la vostra musica rimarrà sincronizzata con il computer.

## CATALOGO

Ascoltate un numero elevatissimo di canzoni in streaming. Riproducete le canzoni in streaming o scaricatele per ascoltare quando non siete connessi a una rete. Aggiungete le canzoni alle playlist e condividetele con i vostri amici.

## RADIO

Ascoltate la musica sulle stazioni radio o createne una vostra. Potete personalizzare la vostra stazione in base ai vostri artisti preferiti. La stazione riprodurrà musica simile alle canzoni del vostro artista preferito. Inoltre, potete ricevere suggerimenti personalizzati da Music Hub.

## Play Books

Utilizzate questa applicazione per leggere e scaricare file di libri.

Toccate **Play Books** nel menu Applicazioni.



La disponibilità di questa applicazione potrebbe variare in base al Paese o al gestore telefonico.

## Play Movies

Utilizzate questa applicazione per guardare, scaricare e noleggiare film o spettacoli televisivi.

Toccate **Play Movies** nel menu Applicazioni.



La disponibilità di questa applicazione potrebbe variare in base al Paese o al gestore telefonico.

## Play Music

Utilizzate questa applicazione per ascoltare musica sul dispositivo o riprodurla in streaming dal servizio cloud di Google.

Toccate **Play Music** nel menu Applicazioni.



La disponibilità di questa applicazione potrebbe variare in base al Paese o al gestore telefonico.

## Play Games

Utilizzate questa applicazione per scaricare giochi e utilizzarli.

Toccate **Play Games** nel menu Applicazioni.



La disponibilità di questa applicazione potrebbe variare in base al Paese o al gestore telefonico.

## Play Edicola

Utilizzate questa applicazione per leggere gli ultimi articoli di stampa.

Toccate **Play Edicola** nel menu Applicazioni.



La disponibilità di questa applicazione potrebbe variare in base al Paese o al gestore telefonico.

## Readers Hub

Utilizzate questa applicazione per scaricare e leggere libri.

Toccate **Readers Hub** nel menu Applicazioni.



La disponibilità di questa applicazione potrebbe variare in base al Paese o al gestore telefonico.

Selezionate un libro da leggere. Per scaricare file di libri, andate sullo Store Readers Hub.

## Video Hub

Utilizzate questa applicazione per acquistare video.

Toccate **Video Hub** nel menu Applicazioni.



La disponibilità di questa applicazione potrebbe variare in base al Paese o al gestore telefonico.

Selezionate una categoria, quindi selezionate un video.

# Utilità

## Memo

Utilizzate questa applicazione per registrare informazioni importanti da salvare e visualizzare successivamente.

Toccate **Memo** nel menu Applicazioni.

## Composizione dei promemoria

Toccate , inserite un promemoria, quindi toccate **Salva**.

Per modificare il colore di sfondo, toccate  → **Colore**.

Per bloccare il promemoria impedendone la visione ad altri, toccate  → **Blocca**.

## Sfogliare i promemoria

Sfogliate le miniature dei promemoria scorrendo in alto o in basso.

Per modificare il promemoria, toccate il promemoria.

Per cercare una promemoria, toccate .

Per cambiare la modalità di visualizzazione, toccate .

Per eliminare i promemoria, toccate .

Per ordinare i promemoria per data, toccate  → **Ordina per**.

Per inviare il testo contenuto nei promemoria ad altri, toccate  → **Condividi testo con**.

Per inviare promemoria ad altri, toccate  → **Condividi**.

Per stampare i promemoria collegando il dispositivo ad una stampante, toccate  → **Stampa**.  
Alcune stampanti potrebbero non essere compatibili con il dispositivo.

Per importare i promemoria da Google Docs, toccate  → **Importa**.

Per esportare i promemoria in altre posizioni di memoria, toccate  → **Esporta**.

Per modificare le impostazioni dei promemoria, toccate  → **Impostazioni**.

## Visualizzazione di un promemoria

Toccate la miniatura del promemoria per aprirlo. Scorrete a sinistra o a destra per visualizzare più promemoria.

Toccate  e utilizzate le seguenti opzioni:

- **Elimina:** consente di eliminare il promemoria.
- **Colore:** consente di modificare il colore di sfondo.
- **Blocca:** consente di bloccare il promemoria impedendone la visione ad altri.
- **Stampa:** consente di stampare l'immagine collegando il dispositivo ad una stampante. Alcune stampanti potrebbero non essere compatibili con il dispositivo.
- **Condividi testo con:** consente di inviare il testo contenuto nel promemoria ad altri.
- **Condividi:** consente di inviare il promemoria ad altri.

## Calendario

Utilizzate questa applicazione per gestire eventi e attività.

Toccate **Calendario** nel menu Applicazioni.

## Creazione di eventi o attività

Toccate , quindi utilizzate uno dei seguenti metodi:

- **Aggiungi evento:** consente di inserire un evento con un'impostazione di ripetizione opzionale.
- **Aggiungi attività:** consente di inserire un'attività con un'impostazione di priorità opzionale.
- **Aggiungi promemoria:** consente di creare un promemoria scritto a mano da aggiungere alla data.

Per aggiungere un evento o un'attività più rapidamente, toccate una data per selezionarla, quindi toccatela di nuovo.

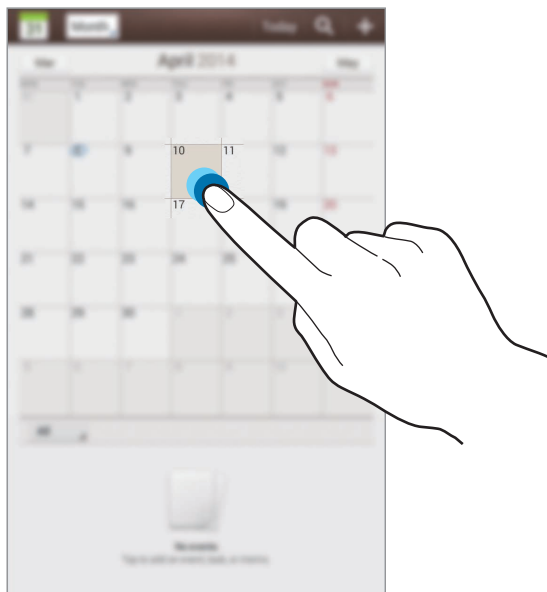

Inserite un titolo e specificate il calendario da utilizzare o con cui effettuare la sincronizzazione. Quindi toccate **Modifica dettagli evento** oppure **Modifica dettagli attività** per aggiungere più dettagli, come la frequenza con cui l'evento si dovrà ripetere, il preavviso o dove si svolgerà.

Invitate gli altri all'evento inviando un'e-mail. Inserite l'indirizzo e-mail nel campo **Partecipanti**, oppure toccate  per aprire la rubrica.

Consente di allegare una mappa indicante il luogo dell'evento. Inserite il luogo nel campo **Luogo**, toccate  vicino al campo, quindi puntate la posizione precisa tenendola premuta sulla mappa che compare.

Potete allegare un'immagine. Toccate **Immagini**, quindi scattate una foto o selezionate una delle immagini esistenti.

## Collegamento di un promemoria ad una data

Tenete premuta una data per selezionarla e visualizzare il pop-up nota.

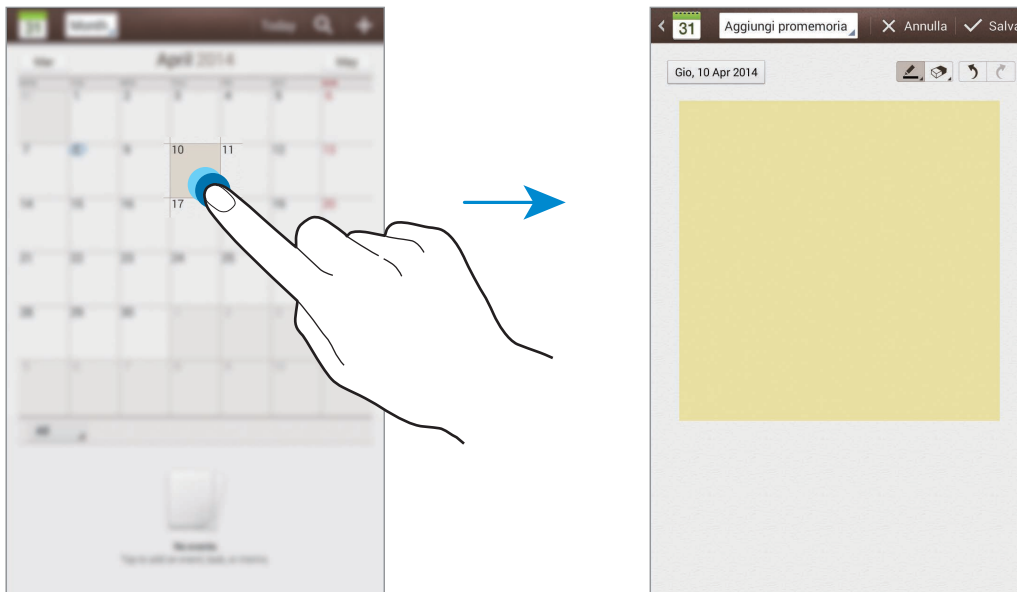

## Sincronizzazione con Google Calendar

Nel menu Applicazioni, toccate **Impostazioni** → **Google** sotto **Account**, selezionate l'account Google, quindi spuntate **Sincronizza Calendario**. Per sincronizzare manualmente, nel menu Applicazioni, toccate **Calendario** → ☰ → **Sincronizza**.

Per visualizzare gli eventi o le attività sincronizzate, toccate ☰ → **Impostazioni** → **Impostazioni di visualizzazione** → **Calendari** → **Visualizza**, selezionate l'account Google, quindi toccate **OK**.

## Modifica della visualizzazione del calendario

Tocate in alto a sinistra sul touch screen, quindi selezionate uno dei diversi tipi di visualizzazione del calendario, tra mese, settimana e altro. Per cambiare la modalità di visualizzazione del calendario potete anche allontanare due dita. Ad esempio, avvicinate le dita per passare dal calendario mensile a quello annuale, allontanatele per tornare dal calendario annuale a quello mensile.

## Ricerca di eventi o attività

Toccate , quindi inserite una parola chiave da cercare.

Per visualizzare gli eventi o le attività del giorno, toccate **Oggi** in cima allo schermo.

## Eliminazione degli eventi

Toccate  → **Elimina**, selezionate gli eventi, quindi toccate **Elimina**.

## Condivisione di eventi o attività

Selezionate un evento o un'attività, toccate  → **Condividi**, quindi selezionate un metodo di condivisione.

## Dropbox

Utilizzate questa applicazione per salvare e condividere file con altri dispositivi tramite la memoria cloud di Dropbox. Quando salverete un file su Dropbox, il dispositivo si sincronizzerà automaticamente con il server Web e con gli altri computer su cui è installato Dropbox.

Toccate **Dropbox** nel menu Applicazioni.







La disponibilità di questa applicazione potrebbe variare in base al Paese o al gestore telefonico.

Accedete al vostro account Dropbox. Se non ne possedete uno, create un account Dropbox.

Dopo aver attivato Dropbox, le foto scattate e i video registrati con la fotocamera del dispositivo verranno caricati automaticamente su Dropbox. Per visualizzare le foto o i video caricati, toccate .

Per condividere o eliminare i file o creare un album, toccate , quindi selezionate i file.

Per caricare file su Dropbox, toccate  →  → **Carica qui** → **Foto e video** oppure **Altri file**. Per aprire file su Dropbox, selezionate un file.

Durante la visualizzazione di un'immagine o di un video, toccate  per aggiungerlo all'elenco preferiti. Per aprire i file nell'elenco preferiti, toccate .

## Cloud

Utilizzate questa funzione per sincronizzare i file o per effettuare il backup delle impostazioni e dei dati delle applicazioni, con gli account Samsung e Dropbox.

Nel menu Applicazioni, toccate **Impostazioni** → **Cloud**.



La disponibilità di questa funzione potrebbe variare in base al paese o al gestore telefonico.

## Sincronizzazione con l'account Samsung

Tocate il vostro account Samsung oppure **Impostazioni sincronizzazione** per sincronizzare i file.

## Backup o ripristino dei dati

Tocate **Backup** oppure **Ripristino** per effettuare il backup dei dati o ripristinarli con l'account Samsung.

## Sincronizzazione con Dropbox

Tocate **Collegamento a Dropbox**, quindi inserite l'account Dropbox. Seguite le istruzioni visualizzate per completare la configurazione.

Ad accesso effettuato, toccate **Consenti** e il dispositivo sincronizzerà automaticamente i file con Dropbox dopo ogni modifica effettuata.

## Drive

Utilizzate questa applicazione per creare e modificare documenti e condividerli con altri tramite la memoria Google Drive. Quando create documenti o caricate file su Google Drive, il dispositivo si sincronizza automaticamente con il server Web e con gli altri computer su cui è installato Google Drive. Accedete ai vostri file senza doverli trasferire o scaricare.

Tocate **Drive** nel menu Applicazioni.



La disponibilità di questa applicazione potrebbe variare in base al Paese o al gestore telefonico.

## POLARIS Office 5

Utilizzate questa applicazione per modificare documenti in vari formati, compresi fogli di calcolo e presentazioni.

Toccate **Polaris Office 5** nel menu Applicazioni.



La disponibilità di alcune funzioni potrebbe variare in base al tipo di file.

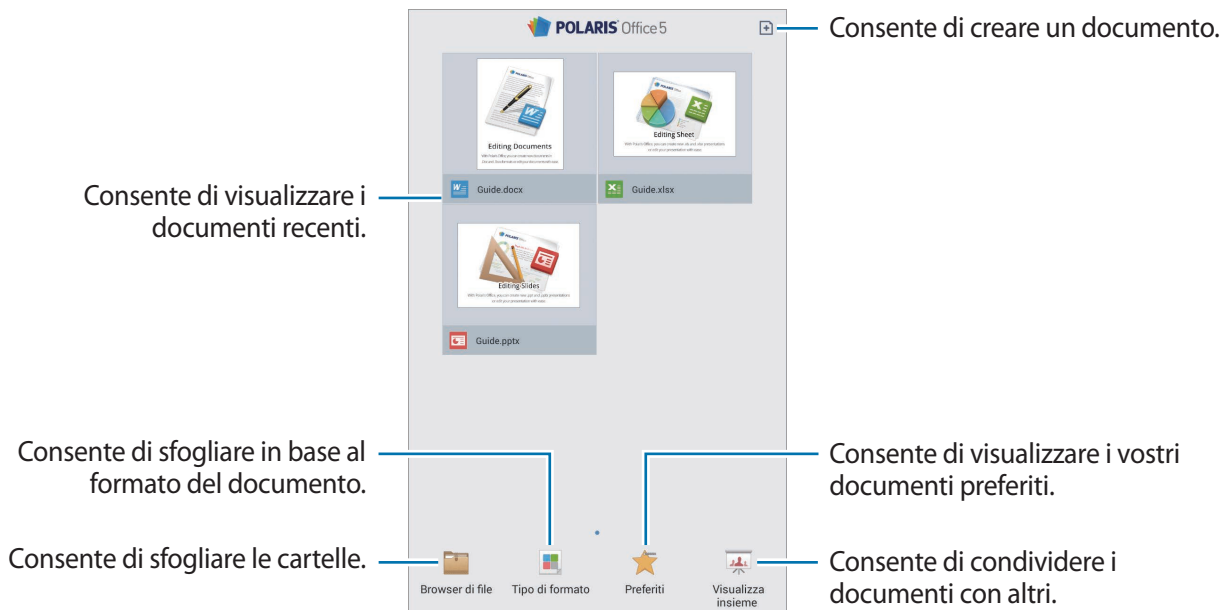

## Creazione dei documenti

Toccate , quindi selezionate un tipo di documento.

Utilizzate la barra degli strumenti di modifica in alto sul touch screen per modificare il documento.

Per finire, toccate l'icona del documento in alto a sinistra sullo schermo, toccate **Salvare**, inserite un nome per il file, selezionate una cartella per salvarlo, quindi toccate **Salvare**.

## Lettura dei documenti

Toccate un file. In alternativa, toccate **Browser file**, **Tipo di formato**, oppure **Preferiti**, quindi selezionate un file da aprire.

Per avviare una presentazione, toccate .

Per disegnare sul documento, toccate .

Per cercare una sezione di testo nel documento, toccate .

Toccate , quindi utilizzate una delle seguenti funzioni:

### Documento

- **Commuta alla modalità Modifica.:** consente di aprire la barra degli strumenti di modifica.
- **Segnalibro:** consente di aprire il pannello dei segnalibri. Selezionate un'etichetta per andare al punto dei segnalibri.
- **Preferenze:** consente di modificare le impostazioni della modalità di visualizzazione.
- **Captazione della schermata:** consente di catturare l'area selezionata.
- **Visualizza le informazioni:** consente di visualizzare i dettagli del documento.
- **Guida:** consente di accedere alle informazioni della guida per l'utilizzo di POLARIS Office.

### Presentazione

- **Commuta alla modalità Modifica.:** consente di aprire la barra degli strumenti di modifica.
- **Visualizzazione di una singola:** consente di visualizzare una diapositiva per volta.
- **Nota diapositiva:** consente di visualizzare i promemoria sulle diapositive.
- **Captazione della schermata:** consente di catturare l'area selezionata.
- **Visualizza le informazioni:** consente di visualizzare i dettagli del documento.
- **Guida:** consente di accedere alle informazioni della guida per l'utilizzo di POLARIS Office.

## Foglio di calcolo

- **Commuta alla modalità Modifica.:** consente di aprire la barra degli strumenti di modifica.
- **Congela:** consente di mantenere al suo posto la riga selezionata.
- **Captazione della schermata:** consente di catturare l'area selezionata.
- **Visualizza le informazioni:** consente di visualizzare i dettagli del documento.
- **Guida:** consente di accedere alle informazioni della guida per l'utilizzo di POLARIS Office.

## Testo

- **Leggere tutto:** consente di leggere il documento tramite la funzione da testo a voce.
- **Captazione della schermata:** consente di catturare l'area selezionata.
- **Visualizza le informazioni:** consente di visualizzare i dettagli del documento.
- **Guida:** consente di accedere alle informazioni della guida per l'utilizzo di POLARIS Office.

# Sveglia

Utilizzate questa applicazione per impostare le sveglie.

Toccate **Sveglia** nel menu Applicazioni.

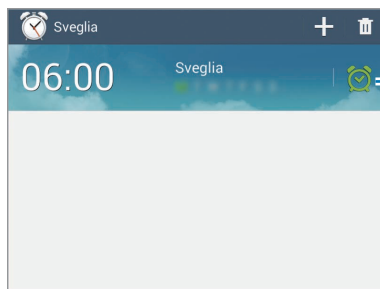



Attiva o disattiva la sveglia.

## Impostazione delle sveglie

Tocate , impostate l'ora di attivazione della sveglia, selezionate i giorni in cui l'evento si dovrà ripetere, quindi toccate **Salva**.

- **Sveglia località:** consente di impostare una località. La sveglia si attiverà solo quando sarete nella località.
- **Sospendi:** consente di impostare il numero di ripetizioni della sveglia dopo l'orario stabilito e il relativo intervallo.
- **Sveglia Smart:** consente alla sveglia di attivarsi a basso volume alcuni minuti prima dell'ora preimpostata, per poi aumentare gradualmente d'intensità.

## Interruzione delle sveglie

Trascinate  fuori dal cerchio grande per interrompere una sveglia. Trascinate  fuori dal cerchio grande per ripetere la sveglia dopo un periodo specificato.

## Eliminazione delle sveglie

Tenete premuta la sveglia, quindi toccate **Elimina**.

## Fusi orari

Utilizzate questa applicazione per controllare l'ora della maggior parte delle città del mondo.

Tocate **Fusi orari** nel menu Applicazioni.

## Creazione dei fusi orari

Tocate , inserite il nome di una città o selezionate una città dal mappamondo, quindi toccate .

Per applicare l'ora legale, tenete premuto un fuso orario, quindi toccate **Ora legale**.

## Eliminazione dei fusi orari

Tocate , selezionate i fusi orari, quindi toccate **Elimina**.

## Calcolatrice

Utilizzate questa applicazione per effettuare calcoli semplici o complessi.

Toccate **Calcolatrice** nel menu Applicazioni.

Ruotate il dispositivo posizionandolo in orizzontale per utilizzare la calcolatrice scientifica. Se **Rotazione schermo** é disattivata, toccate  → **Calcolatrice scientifica**.

Per visualizzare la cronologia dei calcoli, toccate  per nascondere la tastiera.

Per cancellare la cronologia, toccate  → **Cancella cronologia**.

## S Translator

Utilizzate questa applicazione per tradurre un testo in altre lingue.

Toccate **S Translator** nel menu Applicazioni.

### Utilizzo di S Translator

Impostate una coppia di lingue, inserite il testo nel campo di inserimento, quindi toccate .

Per aggiungere una traduzione all'elenco dei preferiti, toccate .

Per condividere una traduzione con altri utenti, toccate .

### Avvio di una conversazione con il traduttore

Toccate i tasti nella parte inferiore del touch screen per comunicare con una persona tramite traduzione orale.

Toccate **Parlare** in corrispondenza della vostra lingua, quindi parlate al microfono. Il dispositivo tradurrà le vostre parole. Toccate  nel campo della lingua di destinazione per ascoltare la traduzione.

Quindi, toccate **Speak** in corrispondenza della lingua del vostro interlocutore ed aspettate che vi risponda nella sua lingua. Il dispositivo tradurrà le loro parole. Toccate  nel campo della lingua di origine per ascoltare la traduzione da parte del dispositivo.

## S Voice

Utilizzate questa applicazione per impartire comandi vocali al dispositivo come inviare un messaggio, scrivere un promemoria e altro.

Toccate **S Voice** nel menu Applicazioni. In alternativa, premete due volte il tasto Home.



- La disponibilità di questa applicazione potrebbe variare in base al Paese o al gestore telefonico.
- Questa applicazione non è supportata in alcune lingue.

Ecco alcuni esempi di comandi vocali:

- Apri musica
- Avvia calcolatrice
- Controlla programma

Suggerimenti per migliorare il riconoscimento vocale

- Parlate chiaramente.
- Parlate in luoghi silenziosi.
- Non utilizzate parole offensive o gergali.
- Evitate di parlare con accenti dialettali.

Il dispositivo potrebbe non riconoscere i comandi o eseguire comandi indesiderati in base all'ambiente circostante o al modo in cui parlate.

## Modalità vocale

Nella modalità vocale, il dispositivo leggerà i contenuti ad alta voce quando avrete chiamate in arrivo, messaggi e notifiche, consentendovi di utilizzare il dispositivo senza mani durante la guida. Ad esempio, il dispositivo legge ad alta voce il nome di chi chiama o il numero di telefono quando arriva una chiamata.

Per attivare la modalità vocale, dite "Attiva modalità vocale".

## Sblocco vocale del dispositivo

Quando lo schermo è spento, potete avviare S Voice tramite comando vocale. Dite: "Ciao Galaxy" al dispositivo per avviare S Voice.

Per attivare questa funzione, toccate  → **Impostazioni** → **Comando di risveglio**.

## Uso dei comandi di sblocco su schermo bloccato

Sullo schermo bloccato, potete utilizzare numerose funzioni tramite comandi di sblocco preimpostati.

Per attivare questa funzione, nel menu Applicazioni, toccate **Impostazioni** → **Schermata di blocco**, quindi spuntate **Riattivazione con lo sblocco trascinalo/movim**. Toccate **Testo guida**, quindi impostate le funzioni ed i comandi vocali.

## Google

Utilizzate questa applicazione per effettuare ricerche sul Web, ma anche all'interno del dispositivo.

Toccate **Google** nel menu Applicazioni.



La disponibilità di questa applicazione potrebbe variare in base al Paese o al gestore telefonico.

## Ricerca di un contenuto

Toccate il campo di ricerca, quindi inserite una parola chiave. In alternativa, toccate , quindi pronunciate una parola chiave.

Qualora non visualizzaste risultati tramite la suddetta funzione, il browser Web comparirà e visualizzerà i risultati di ricerca.

## Tipo di ricerca

Per selezionare in quali applicazioni eseguire una ricerca, toccate  → **Impostazioni** → **Ricerca sul tablet**, quindi spuntate gli elementi da cercare.

## Google Now

Avviate la ricerca Google per visualizzare le schede di Google Now, che mostrano informazioni come il meteo corrente, trasporto pubblico, appuntamenti e altre informazioni.

Quando aprite la ricerca Google per la prima volta, eseguite l'accesso a Google Now. Per modificare le impostazioni di Google Now, toccate  → **Impostazioni** → **Google Now**.

## Ricerca vocale

Utilizzate questa applicazione per cercare pagine Web con la voce.

Toccate **Ricerca vocale** nel menu Applicazioni.





La disponibilità di questa applicazione potrebbe variare in base al Paese o al gestore telefonico.

Pronunciate una parola chiave o una frase quando **Parla ora** compare sullo schermo.



## Archivio

Utilizzate questa applicazione per accedere a tutti i tipi di file memorizzati sul dispositivo, tra cui immagini, video e musica.







Toccate **Archivio** nel menu Applicazioni.

Selezionate una cartella per aprirla. Per tornare alla cartella precedente, toccate . Per tornare alla cartella principale, toccate .

In una cartella, utilizzate una delle seguenti funzioni:

-  : consente di cercare un file.
-  : consente di modificare la modalità di visualizzazione.
-  : consente di creare una cartella.
- **Data**: consente di visualizzare file e cartelle in base all'ora di creazione.

Selezionate un file o una cartella spuntandoli, quindi utilizzate una delle seguenti funzioni:

-  : consente di copiare file o cartelle in un'altra cartella.
-  : consente di spostare file o cartelle in un'altra cartella.
-  : consente di eliminare i file o le cartelle.
-  : consente di condividere un file con altri.
-  → **Rinomina**: consente di rinominare un file o una cartella.
-  → **Dettagli**: consente di visualizzare i dettagli di file o cartelle.

## Download

Utilizzate questa applicazione per visualizzare i file scaricati.

Toccate **Download** nel menu Applicazioni.



La disponibilità di questa applicazione potrebbe variare in base al Paese o al gestore telefonico.

Per visualizzare i file scaricati da internet, toccate **Download da Internet**, altrimenti, toccate **Altri download** per visualizzare i file scaricati da altre applicazioni, come **E-mail**.

Selezionate un file per aprirlo con un'applicazione adeguata.

Per organizzare i file in base alla dimensione, toccate **Ordina per dimensioni**.

Per organizzare i file in base alla data, toccate **Ordina per data**.

## TripAdvisor

Utilizzate questa applicazione per ottenere informazioni su viaggi, alberghi ed eventi. Inoltre, potete verificare la disponibilità di un hotel e condividere le vostre recensioni con gli altri.

Toccate **TripAdvisor** nel menu Applicazioni.



La disponibilità di questa applicazione potrebbe variare in base al Paese o al gestore telefonico.

# Navigazione e Luoghi

## Maps

Utilizzate questa applicazione per individuare la posizione geografica del dispositivo, cercare indirizzi, luoghi ed ottenere informazioni di carattere geografico.

Toccate **Maps** nel menu Applicazioni.



La disponibilità di questa applicazione potrebbe variare in base al Paese o al gestore telefonico.

## Ricerca di località

Consente di ricercare luoghi inserendo un indirizzo o una parola chiave. Una volta trovato il luogo, selezionatelo per visualizzarne le informazioni dettagliate. Per maggiori informazioni, fate riferimento alla guida.

## Indicazioni per una destinazione

Toccate  per impostare il luogo di partenza e di arrivo, quindi selezionate un metodo di viaggio. Il dispositivo visualizzerà i percorsi per giungere a destinazione.

# Impostazioni

## Informazioni su Impostazioni

Configurate il dispositivo impostando le opzioni relative alle applicazioni, oppure aggiungendo uno o più account.

Toccate **Impostazioni** nel menu Applicazioni.

## Wi-Fi

Attivate la funzione Wi-Fi per connettervi ad una rete Wi-Fi ed accedere ad Internet o ad altri dispositivi di rete.

Per utilizzare le opzioni, toccate .

- **Avanzate:** consente di personalizzare le impostazioni della rete Wi-Fi.
- **Pulsante WPS:** consente la connessione ad una rete Wi-Fi protetta tramite un tasto WPS.
- **Immissione PIN WPS:** consente la connessione ad una rete Wi-Fi protetta tramite un PIN WPS.
- **Guida:** consente di accedere alle informazioni guida relative alla connessione Wi-Fi.

## Impostazione della connessione Wi-Fi in modalità standby

Dalle impostazioni, toccate **Wi-Fi** →  → **Avanzate** → **Wi-Fi in standby**.

## Impostazione della notifica di rete

Il dispositivo è in grado di rilevare le reti Wi-Fi aperte e visualizzare un'icona sulla barra di stato per notificarne la disponibilità.

Dalle impostazioni, toccate **Wi-Fi** →  → **Avanzate** e spuntate **Notifica di rete** per attivare questa funzione.

## Wi-Fi Direct

Wi-Fi Direct connette direttamente due dispositivi tramite una rete Wi-Fi senza richiedere un punto di accesso.

Dalle impostazioni, toccate **Wi-Fi** → **Wi-Fi Direct**.

## Bluetooth

Attivate la funzione Bluetooth per scambiare dati a breve distanza.

Per utilizzare altre opzioni, toccate .

- **Timeout visibilità:** consente di impostare la durata della visibilità del dispositivo.
- **File ricevuti:** consente di visualizzare i file ricevuti tramite la funzione Bluetooth.
- **Rinominare il dispositivo:** consente di impostare un nome Bluetooth da assegnare al dispositivo.
- **Guida:** consente di accedere alle informazioni guida relative al Bluetooth.

## Utilizzo dati

Monitorate il consumo dei dati utilizzati.

- **Periodo utilizzo dei dati:** consente di impostare un periodo di tempo in cui abilitare l'utilizzo del traffico dati.

Per utilizzare altre opzioni, toccate .

- **Sincroniz. dati auto:** consente di attivare o disattivare la sincronizzazione automatica delle applicazioni. Potete selezionare le informazioni da sincronizzare per ogni account in **Impostazioni** → **Account**.
- **Router Wi-Fi:** consente di selezionare hotspot Wi-Fi per evitarne l'utilizzo da parte delle applicazioni attive in background.

## Altre impostazioni

Personalizzate le impostazioni per controllare la connessione con altri dispositivi o reti.

### Modalità offline

Disattiva le funzionalità di rete del dispositivo. Potrete utilizzare soltanto i servizi che non richiedono l'accesso ad una rete.

### Stampa

Configurate le impostazioni relative ai plug-in per stampanti installati sul dispositivo. Potete cercare le stampanti disponibili o aggiungerne una manualmente per stampare i file tramite Wi-Fi o servizi cloud.

### VPN

Configurate e connettetevi alle reti VPN (Virtual Private Networks).

### Dispositivi vicini

- **Nome dispositivo:** consente di visualizzare il nome del dispositivo.
- **Contenuto da condividere:** consente di condividere i contenuti con altri dispositivi.
- **Dispositivi consentiti:** consente di visualizzare l'elenco dei dispositivi che potranno accedere al vostro dispositivo.
- **Dispositivi negati:** consente di visualizzare l'elenco dei dispositivi che non potranno accedere al vostro dispositivo.
- **Destinazione download:** consente di selezionare una posizione di memoria per salvare i file multimediali.
- **Scarica da altri dispos.:** consente di accettare i caricamenti da altri dispositivi.

### Screen Mirroring

Attivate la funzione di condivisione dello schermo per condividere il vostro schermo con altri.

## Modalità di blocco

Consente di selezionare quali notifiche saranno bloccate e per quanto tempo.

## Modalità vocale

Consente di leggere contenuti ad alta voce sul dispositivo e specificare le applicazioni da usare nella modalità vocale.

## Suono

Modificate le impostazioni relative ai suoni del dispositivo.

- **Volume:** consente di regolare il livello del volume per musica e video, toni di sistema e notifiche.
- **Notifiche:** consente di selezionare una suoneria per gli eventi, come messaggi ricevuti.
- **Feedback sonoro:** consente di impostare il suono che il dispositivo riprodurrà quando selezionerete un'applicazione o un'opzione sul touch screen.
- **Tono blocco schermo:** consente di impostare il suono che il dispositivo riprodurrà quando bloccherete o sbloccherete il touch screen.
- **Applicazioni Samsung:** consente di modificare le impostazioni di notifica per ciascuna applicazione.
- **Suona al tocco:** consente di impostare il suono del dispositivo quando toccate un tasto.
- **Uscita audio:** consente di selezionare un formato per l'uscita audio da utilizzare quando il dispositivo verrà connesso a dispositivi HDMI. Alcuni dispositivi potrebbero non supportare l'impostazione audio surround.
- **Adapt Sound:** consente di personalizzare il suono per l'orecchio più utilizzato durante l'ascolto di musica.

## Schermo

Modificate le impostazioni relative allo schermo del dispositivo.

- **Sfondo:**
  - **Schermata Home:** consente di selezionare un'immagine di sfondo per la schermata Home.
  - **Schermata di blocco:** consente di selezionare un'immagine di sfondo per la schermata di blocco.
  - **Schermata Home e di blocco:** consente di selezionare un'immagine come sfondo sia per la schermata Home che per quella di blocco.
- **Pannello notifiche:** consente di personalizzare gli elementi che compariranno sul pannello delle notifiche.
- **Multischermo:** consente di utilizzare più applicazioni contemporaneamente.
- **Modalità schermo:**
  - **Adatta visualizzazione:** utilizzate questa modalità per ottimizzare lo schermo in base alle impostazioni dello schermo.
  - **Dinamica:** consente di aumentare l'intensità dei colori dello schermo.
  - **Standard:** consente di impostare lo schermo per un utilizzo standard.
  - **Cinema:** utilizzate questa modalità per rendere l'ambiente circostante scuro, come all'interno di una stanza buia.
- **Modalità lettura:** consente di selezionare quali applicazioni utilizzare in modalità lettura. Nella modalità di lettura, il dispositivo consente di proteggere gli occhi quando si legge di notte.
- **Luminosità:** consente di impostare la luminosità dello schermo.
- **Spegnimento schermo:** consente di impostare la durata della retroilluminazione dello schermo.
- **Pausa schermo:** consente di avviare uno screensaver quando il dispositivo è collegato ad una docking station da scrivania oppure è in carica.
- **Schermo Intelligente:**
  - **Standby Intelligente:** consente di evitare lo spegnimento dello schermo mentre lo state guardando.
  - **Rotazione intelligente:** consente di ruotare l'interfaccia in base all'orientamento del vostro volto.

- **Stile carattere:** consente di modificare il tipo di carattere per il testo visualizzato sullo schermo.
- **Dimensione carattere:** consente di modificare la dimensione dei caratteri.
- **Tempo illuminazione tasti:** consente di impostare la durata della retroilluminazione dei tasti.
- **Visualizza % batteria:** consente di visualizzare la percentuale di batteria rimanente.

## Memoria

Visualizzate le informazioni relative alla memoria del dispositivo o alla scheda di memoria oppure formattate una scheda di memoria.



La formattazione di una scheda di memoria cancellerà in modo permanente tutti i dati dalla scheda.



La capacità realmente disponibile della memoria interna è inferiore alla capacità specificata perché il sistema operativo e le applicazioni predefinite occupano parte della memoria. La capacità disponibile potrebbe variare se effettuate l'aggiornamento del dispositivo.

## Risparmio energetico

Attivate la modalità risparmio energetico e modificate le relative impostazioni.

- **Prestazioni CPU:** consente di limitare l'utilizzo di alcune risorse di sistema.
- **Output schermata:** consente di ridurre la luminosità dello schermo.
- **Info sul risparmio energetico:** consente di ottenere informazioni su come ottimizzare il consumo della batteria.

## Batteria

Visualizzate le informazioni relative al consumo della batteria del dispositivo.

## Gestione applicazioni

Consente di visualizzare e gestire le applicazioni installate sul dispositivo.

## Applicazioni predefinite

Consente di selezionare un'impostazione predefinita per l'utilizzo delle applicazioni.

- **Home:** consente di selezionare una modalità schermata Home predefinita.

## Posizione

Modificate le impostazioni relative alla vostra posizione.

- **Modalità:** consente di selezionare un metodo per raccogliere i dati della vostra posizione.
- **Richieste di posizione recenti:** consente di impostare la visualizzazione delle applicazioni che utilizzano le informazioni della vostra posizione corrente e il relativo consumo della batteria.
- **Servizi per la posizione:** consente di visualizzare i servizi di posizione utilizzati dal dispositivo.
- **Luoghi personali:** consente di configurare i profili da utilizzare per posizioni specifiche quando usate il GPS, la rete Wi-Fi o il Bluetooth per individuare la vostra posizione corrente.

## Schermata di blocco

Modificate le impostazioni relative alla schermata di blocco.

- **Blocco schermo:** consente di attivare la funzione di blocco dello schermo. Le seguenti opzioni potrebbero variare in base alla funzione di blocco schermo selezionata.
- **Widget multipli:** consente di utilizzare i widget sulla schermata di blocco.
- **Widget schermata di blocco:**
  - **Orologio o Testo:** consente di visualizzare un orologio o un messaggio personale sulla schermata di blocco. Le seguenti opzioni potrebbero variare, in base alla selezione.

Per l'orologio:

- **Dimensioni orologio:** consente di modificare il formato dell'orologio.
- **Mostra data:** consente di visualizzare la data insieme all'orologio.
- **Info proprietario:** consente di inserire informazioni personali che verranno mostrate insieme all'orologio.

Per un messaggio personale:

- **Modifica messaggio personale:** consente di modificare il messaggio personale.
- **Collegamenti:** consente di visualizzare e modificare i collegamenti alle applicazioni sulla schermata di blocco.



La disponibilità di questa funzione potrebbe variare in base al paese o al gestore telefonico.

- **Effetto sblocco:** consente di selezionare un effetto di sblocco del touch screen.
- **Testo guida:** consente di visualizzare il testo guida sulla schermata di blocco.
- **Riattivazione con lo sblocco trascinalo/movim.:** consente di impostare il riconoscimento del comando di riattivazione sulla schermata di blocco.
- **Imposta sblocco vocale:** consente di impostare un comando di attivazione per avviare **S Voice** o eseguire una funzione specifica.

## Sicurezza

Modificate le impostazioni per la sicurezza del dispositivo.

- **Crittografia dispositivo:** consente di impostare una password per crittografare i dati salvati sul dispositivo. Dovrete inserire la password ad ogni accensione del dispositivo.



Prima di attivare questa impostazione, accertatevi che la batteria sia carica perché la crittografia dei dati potrebbe durare più di un'ora.

- **Crittografia scheda SD esterna:** consente di impostare la crittografia dei file di una scheda di memoria.



Se nel dispositivo ripristinate i valori predefiniti di fabbrica con questa impostazione attiva, è possibile che i file crittografati non vengano letti. Disattivate questa impostazione prima di ripristinare il dispositivo.

- **Controlli remoti:** consente di controllare il dispositivo smarrito o rubato in remoto, tramite Internet. Per utilizzare questa funzione, dovrete effettuare l'accesso sul vostro account Samsung.
  - **Registrazione account:** consente di aggiungere o visualizzare l'account Samsung.
  - **Usa reti senza fili:** consente di impostare la raccolta dei dati di posizione o di stabilire la posizione del dispositivo smarrito o rubato, tramite rete Wi-Fi.

- **Vai al sito Web:** consente di accedere al sito Web Trova dispositivo personale ([findmymobile.samsung.com](http://findmymobile.samsung.com)). Potete seguire e controllare il dispositivo smarrito o rubato sul sito Web Trova dispositivo personale.



La funzione "Avviso di cambio SIM" è stata concepita per permettere al proprietario/ utilizzatore del dispositivo, in caso di furto o smarrimento, di ottenere il numero telefonico di colui che inserisce nel dispositivo rubato o smarrito una nuova scheda SIM, ciò al fine e nell'ambito della tutela dei legittimi interessi di chi avesse subito il furto del dispositivo o l'avesse smarrito. La funzione "Avviso di cambio SIM" non è operativa automaticamente; la sua attivazione è a discrezione dell'utilizzatore del dispositivo. Quando viene attivata la funzione "Avviso di cambio SIM", nel caso in cui venisse inserita una scheda SIM diversa da quella del primo o (in caso di uno o più trasferimenti dell'apparecchio) dell'ultimo legittimo utilizzatore ("l'utente"), il dispositivo invierà automaticamente un SMS ai numeri telefonici dei destinatari indicati all'atto dell'attivazione della funzione "Avviso di cambio SIM", contenente il messaggio di individuazione predefinito ed il numero telefonico di colui che sta tentando di utilizzare il cellulare con un'altra scheda SIM. Dato lo specifico scopo per il quale la funzione "Avviso di cambio SIM" è stata concepita, si raccomanda l'uso di questa funzione nei limiti e per il periodo di tempo in cui questa risulti strettamente necessaria a perseguire il predetto scopo. Ogni uso del numero telefonico altrui, diverso dal predetto scopo, potrebbe essere fonte di responsabilità da parte dell'utente. È pertanto responsabilità dell'utente assicurarsi che la funzione "Avviso di cambio SIM" sia disattivata prima che il dispositivo venga legittimamente utilizzato da altre persone per loro uso personale. Nel caso in cui la funzione non venisse disattivata, l'utente potrebbe essere ritenuto responsabile per qualsiasi danno causato dall'invio, via SMS, del dato personale sopraindicato, compresi - a mero titolo esemplificativo e non esaustivo - i costi sostenuti da terzi (quali gli operatori di rete) per effetto della trasmissione del predetto dato personale via SMS. Per ulteriori dettagli, fate riferimento alla descrizione della funzione "Avviso di cambio SIM" sul manuale ed, in particolare, alle istruzioni di attivazione e disattivazione della funzione stessa.

- **Rendi visibili le password:** per impostazione predefinita, il dispositivo nasconde le password per motivi di sicurezza. Consente di impostare la visualizzazione delle password durante la loro digitazione.
- **Amministratori dispositivo:** consente di visualizzare gli amministratori associati al dispositivo. Potete consentire agli amministratori del dispositivo di applicare nuove regole al dispositivo.
- **Sorgenti sconosciute:** consente di scaricare le applicazioni da qualsiasi sorgente. Se non selezionerete questa opzione, potrete scaricare applicazioni solo da **Play Store**.
- **Verifica applicazioni:** consente di verificare, tramite Google, eventuali comportamenti dannosi dell'applicazione, prima che venga installata.
- **Tipo di memoria:** consente di impostare un tipo di memoria per i file delle credenziali.
- **Credenziali attendibili:** consente di utilizzare certificati e credenziali per garantire un utilizzo sicuro delle varie applicazioni.

- **Installa da memoria dispositivo:** consente di installare i certificati crittografati memorizzati sulla memoria USB.
- **Cancella credenziali:** consente di cancellare le credenziali dal dispositivo e di ripristinare la password.

## Lingua e inserimento

Modificate le impostazioni per l'inserimento del testo. La disponibilità di alcune opzioni potrebbe variare in base alla lingua selezionata.

### Lingua

Selezionate una lingua per tutti i menu e le applicazioni.

### Predefinito

Selezionate un tipo di tastiera predefinito per l'inserimento del testo.

### Tastiera Samsung

Per modificare le impostazioni della tastiera Samsung, toccate .



Le opzioni disponibili potrebbero variare in base al paese o al gestore telefonico.

- **Seleziona lingue di inserimento:** consente di selezionare le lingue per l'inserimento del testo.
- **Previsione testo:** consente di attivare la modalità di previsione del testo, che vi suggerirà le parole durante l'inserimento. Le impostazioni di previsione sono personalizzabili.
- **Sostituzione automatica:** consente di impostare la correzione delle parole errate o incomplete tramite il tocco della barra spaziatrice o il segno di punteggiatura.
- **Maiuscole auto:** consente di impostare il dispositivo per l'inserimento automatico della prima lettera maiuscola dopo un punto, un punto interrogativo o un punto esclamativo.
- **Interlinea automatica:** consente di inserire automaticamente uno spazio tra le parole.
- **Punteggiatura automatica:** consente di inserire un punto quando si tocca due volte la barra spaziatrice.
- **Nessuno:** consente di disattivare la funzione di scorrimento della tastiera.

- **Inserimento continuo:** consente di inserire il testo scorrendo sulla tastiera.
- **Controllo cursore:** consente di attivare o disattivare la navigazione intelligente della tastiera per spostare il cursore scorrendo il dito sulla tastiera.
- **Suono:** consente di impostare il suono che il dispositivo riprodurrà al tocco di un tasto.
- **Anteprima carattere:** consente di visualizzare un'anteprima ingrandita del carattere selezionato.
- **Guida:** consente di accedere alle informazioni per l'utilizzo della tastiera Samsung.
- **Ripristino impostazioni:** consente di ripristinare le impostazioni predefinite della tastiera Samsung.

## Google Digitazione vocale

Per modificare le impostazioni per l'inserimento vocale, toccate .

- **Scegli lingue:** consente di selezionare le lingue per l'inserimento del testo.
- **Blocca parole offensive:** consente di impedire il riconoscimento di parole offensive durante l'inserimento vocale.
- **Riconoscimento vocale offline:** consente di scaricare e installare i dati relativi alla lingua per l'inserimento vocale offline.

## Riconoscimento vocale

Selezionate un servizio di riconoscimento vocale.



Questa funzione appare una volta che utilizzate un'applicazione di riconoscimento vocale.

## Ricerca vocale

Per il riconoscimento vocale Samsung, utilizzate le seguenti opzioni:

- **Lingua:** consente di selezionare una lingua per il riconoscimento vocale.
- **Apri con il tasto Home:** consente di avviare **S Voice** premendo due volte il tasto Home.
- **Utilizza dati posizione:** consente di utilizzare le informazioni di posizione per i risultati della ricerca vocale.

- **Nascondi parole offensive:** consente di nascondere le parole offensive dai risultati della ricerca vocale.
- **Guida:** consente di accedere alle informazioni guida relative a **S Voice**.
- **Informazioni:** consente di visualizzare le informazioni sulla versione software installata.
- **Comando di risveglio:** consente di avviare il riconoscimento vocale pronunciando un comando di riattivazione quando utilizzate **S Voice**.
- **Visualizza eventi persi:** consente di controllare messaggi o eventi quando sarà in esecuzione **S Voice**, premendo il tasto dell'auricolare.
- **Indirizzo di casa:** consente di inserire il vostro indirizzo di casa per utilizzare le informazioni di posizione con la funzione comandi vocali.
- **Accedi a Facebook:** consente di inserire le informazioni dell'account Facebook per utilizzarlo con **S Voice**.
- **Accedi a Twitter:** consente di inserire le informazioni dell'account Twitter per utilizzarlo con **S Voice**.

Per il riconoscimento vocale Google, utilizzate le seguenti opzioni:

- **Lingua:** consente di selezionare una lingua per il riconoscimento vocale.
- **"Ok Google" hotword detection:** consente di impostare il dispositivo per avviare il riconoscimento vocale quando pronunciate il comando di riattivazione mentre utilizzate l'applicazione di ricerca.



La disponibilità di questa funzione potrebbe variare in base al paese o al gestore telefonico.

- **Output vocale:** consente di fornire un feedback vocale per avvisarvi dell'azione corrente.
- **Blocca parole offensive:** consente di nascondere le parole offensive dai risultati della ricerca vocale.
- **Riconoscimento vocale offline:** consente di scaricare e installare i dati relativi alla lingua per l'inserimento vocale offline.
- **Riconoscim. personalizz.:** consente di utilizzare le informazioni di Google dashboard per migliorare l'accuratezza del riconoscimento vocale.
- **Auricolari Bluetooth:** consente di eseguire una ricerca vocale tramite auricolare Bluetooth, quando è connesso al dispositivo.

## Opzioni Da testo a voce

- **Motore TTS preferito:** consente di selezionare un motore per la sintesi vocale. Per modificare le impostazioni per i motori di sintesi vocale, toccate .
- **Velocità riproduzione:** consente di selezionare una velocità per la funzione Da testo a voce.
- **Ascolta un esempio:** consente di ascoltare un esempio di testo.
- **Stato lingua predefinita:** consente di visualizzare lo stato della lingua predefinita per la funzione Da testo a voce.

## Velocità puntatore

Regolate la velocità del puntatore del mouse o del trackpad collegato al dispositivo.

## Cloud

Modificate le impostazioni per sincronizzare dati o file con l'account Samsung o con la memoria cloud Dropbox.

## Backup e ripristino

Modificate le impostazioni di gestione delle impostazioni e dei dati.

- **Backup dati personali:** consente di effettuare il backup delle impostazioni e dei dati delle applicazioni sul server Google.
- **Account di backup:** consente di configurare o modificare l'account Google di backup.
- **Ripristino automatico:** consente il ripristino delle impostazioni e dei dati delle applicazioni al momento della loro reinstallazione sul dispositivo.
- **Ripristina dati di fabbrica:** consente di ripristinare il dispositivo alle impostazioni di fabbrica e di cancellare tutti i vostri dati.

## Aggiungi account

Aggiungete account e-mail o SNS.

## Movimento

Attivate la funzione di riconoscimento dei movimenti e modificate le impostazioni che controllano il riconoscimento dei movimenti sul dispositivo.

- **Acquisisci con trascinamento palmo:** consente di acquisire un'immagine dello schermo quando trascinate il lato della mano, verso sinistra o destra, sullo schermo.
- **Disattiva il suono con il palmo:** consente di sospendere la riproduzione multimediale quando coprite lo schermo con il palmo della mano.
- **Informazioni sui movimenti della mano:** consente di visualizzare l'esercitazione per i movimenti di controllo con la mano.

## Controllo vocale

Modificate le impostazioni per utilizzare il dispositivo tramite i comandi vocali.

## Accessori

Modificate le impostazioni per gli accessori.

- **Suoni docking station:** consente di riprodurre un suono quando il dispositivo è connesso o viene rimosso da una docking station da tavolo.
- **Modalità di uscita audio:** consente di utilizzare l'altoparlante della docking station quando il dispositivo vi è connesso.
- **Uscita audio:** consente di selezionare un formato per l'uscita audio da utilizzare quando il dispositivo verrà connesso a dispositivi HDMI. Alcuni dispositivi potrebbero non supportare l'impostazione audio surround.

## Data e ora

Accedete e modificate le seguenti impostazioni per controllare la modalità di visualizzazione di data e ora sul dispositivo.



Se la batteria rimane completamente scarica o viene rimossa dal dispositivo, la data e l'ora vengono reimpostate.

- **Imposta data:** consente di impostare manualmente la data corrente.
- **Imposta ora:** consente di impostare manualmente l'ora corrente.
- **Seleziona fuso orario:** consente di impostare il fuso orario locale.
- **Utilizza formato a 24 ore:** consente di visualizzare l'ora nel formato 24 ore.
- **Seleziona formato data:** consente di selezionare un formato per la data.

## Accessibilità

I servizi di accessibilità sono funzioni speciali per chi ha disabilità fisiche. Accedete e prestate attenzione alle seguenti impostazioni per migliorare l'accessibilità al dispositivo.

- **Rotazione automatica:** consente di impostare la rotazione automatica dell'interfaccia quando ruotate il dispositivo.
- **Spegnimento schermo:** consente di impostare la durata della retroilluminazione dello schermo.
- **Pronuncia delle password:** consente di leggere ad alta voce le password che inserite con la funzione Talkback attiva.
- **Mostra collegamento:** consente di aggiungere un collegamento ad **Accessibilità** sul menu rapido che compare quando tenete premuto il tasto Accensione o spegnimento.
- **TalkBack:** consente di attivare Talkback, in grado di fornire feedback vocali.
- **Dimensione carattere:** consente di modificare la dimensione dei caratteri.
- **Gesti di ingrandimento:** consente di aumentare e diminuire lo zoom con i gesti delle dita.
- **Colori negativi:** consente di invertire i colori dello schermo per migliorare la visibilità.

- **Collegamento accessibilità:** consente di attivare Talkback quando tenete premuto il tasto Accensione o spegnimento, quindi tenete premuto lo schermo con due dita.
- **Opzioni Da testo a voce:**
  - **Motore TTS preferito:** consente di selezionare un motore per la sintesi vocale. Per modificare le impostazioni per i motori di sintesi vocale, toccate .
  - **Velocità riproduzione:** consente di selezionare una velocità per la funzione Da testo a voce.
  - **Ascolta un esempio:** consente di ascoltare un esempio di testo.
  - **Stato lingua predefinita:** consente di visualizzare lo stato della lingua predefinita per la funzione Da testo a voce.
- **Bilanciamento del suono:** consente di regolare il bilanciamento del suono quando utilizzate entrambi gli auricolari.
- **Audio mono:** consente di attivare il suono mono durante l'ascolto di contenuti audio con un solo auricolare.
- **Disattiva suoni:** consente di disattivare tutti i suoni del dispositivo.
- **Sottotitoli Google (CC):** consente di visualizzare le didascalie chiuse su contenuti supportati da Google e di modificare le impostazioni relative alle didascalie chiuse.
- **Sottotitoli Samsung (CC):** consente di visualizzare le didascalie chiuse su contenuti supportati da Samsung e di modificare le impostazioni relative alle didascalie chiuse.
- **Tempo pressione tasto:** consente di impostare l'intervallo di riconoscimento alla pressione dello schermo.

## Info sul dispositivo

Consente di visualizzare le informazioni relative all'orologio e di aggiornare il software, se possibile.

## Impostazioni Google

Utilizzate questa applicazione per configurare le impostazioni relative ad alcune funzioni offerte da Google.

Tocate **Impostazioni Google** nel menu Applicazioni.

# Risoluzione dei problemi

Prima di rivolgervi ad un centro assistenza Samsung, provate le seguenti soluzioni. Alcune delle seguenti situazioni potrebbero non essere applicabili al vostro dispositivo.

## Quando accendete il dispositivo o durante il suo utilizzo, potrebbe essere richiesto di inserire uno dei seguenti codici:

- Password: se è abilitata la funzione di blocco dispositivo, dovete inserire la password impostata in precedenza.
- PIN: se utilizzate il dispositivo per la prima volta o se è stata attivata la richiesta del PIN, dovete inserire il PIN fornito con la scheda SIM o USIM. Potete disattivare questa funzione utilizzando il menu del blocco della scheda SIM.
- PUK: la scheda SIM o USIM è bloccata, solitamente in seguito al ripetuto inserimento del PIN errato. Dovete inserire il PUK fornito dal gestore telefonico.
- PIN2: quando accedete a un menu che richiede il PIN2, dovete inserire il PIN2 fornito con la scheda SIM o USIM. Per informazioni, rivolgetevi al vostro gestore telefonico.

## Il dispositivo visualizza un messaggio di errore di rete o servizio non disponibile

- Se vi trovate in aree con segnale debole o scarsa ricezione, la rete potrebbe non essere disponibile. Spostatevi in un'altra area e riprovate. Mentre vi spostate, i messaggi di errore potrebbero comparire più volte.
- L'accesso ad alcune opzioni è soggetto a registrazione. Per maggiori dettagli, contattate il vostro gestore telefonico.

## Il dispositivo non si accende

- Se la batteria è completamente scarica, il dispositivo non si accende. Caricate completamente la batteria prima di accendere il dispositivo.
- La batteria potrebbe non essere inserita correttamente. Inserite di nuovo la batteria.
- Pulite con un panno entrambi i contatti dorati e inserite di nuovo la batteria.

## Il touch screen risponde lentamente o in modo non corretto

- Se attaccate una cover protettiva o degli accessori opzionali al touch screen, il touch screen potrebbe non funzionare correttamente.
- Se indossate dei guanti, se non avete le mani pulite quando toccate il touch screen o se toccate lo schermo con oggetti appuntiti o con la punta delle dita, il touch screen potrebbe non funzionare correttamente.
- Il touch screen potrebbe non funzionare correttamente in presenza di umidità o se esposto ad acqua.
- Riavviate il dispositivo per eliminare eventuali problemi temporanei del software.
- Assicuratevi che il software del dispositivo sia aggiornato all'ultima versione.
- Se il touch screen è graffiato o danneggiato, recatevi presso un centro assistenza Samsung.

## Il dispositivo si blocca o presenta errori irreversibili

Se il dispositivo si blocca o è lento nell'eseguire le operazioni, potrebbe essere necessario chiudere le applicazioni o reinserire la batteria e accendere il dispositivo affinché riacquisti funzionalità.

Se il dispositivo si blocca e non risponde, tenete premuto il tasto Accensione o spegnimento per 8 – 10 secondi per riavviarlo.

Se il problema persiste, ripristinate i dati di fabbrica. Nel menu Applicazioni, toccate **Impostazioni** → **Backup e ripristino** → **Ripristina dati di fabbrica** → **Ripristina dispositivo** → **Elimina tutto**. Prima di ripristinare i valori di fabbrica, ricordate di effettuare un backup di tutti i dati importanti memorizzati sul dispositivo.

Se il problema persiste, contattate un centro assistenza Samsung.

## Impossibile effettuare o ricevere una chiamata

- Assicuratevi di avere effettuato l'accesso alla rete cellulare corretta.
- Assicuratevi che non sia impostato il blocco chiamate per il numero composto.
- Assicuratevi che non sia impostato il blocco chiamate per il numero chiamante.

## L'interlocutore non riesce a sentire la vostra voce

- Assicuratevi che il microfono integrato non sia ostruito o coperto.
- Assicuratevi che il microfono sia vicino alla bocca.
- Se utilizzate un auricolare, assicuratevi che sia connesso correttamente al dispositivo.

## **Durante le chiamate si sente un effetto eco**

Regolate il volume premendo il tasto Volume o spostatevi in un'altra zona.

## **La rete cellulare o Internet si disconnette spesso o la qualità dell'audio è scarsa**

- Assicuratevi che l'area dell'antenna interna del dispositivo non sia ostruita.
- Se vi trovate in aree con segnale debole o scarsa ricezione, la rete potrebbe non essere disponibile. I problemi di connettività potrebbero essere dovuti a problemi del gestore telefonico. Spostatevi in un'altra area e riprovate.
- Se utilizzate il dispositivo mentre vi spostate, i servizi di rete potrebbero essere disabilitati a causa di problemi con la rete del gestore telefonico.

## **L'icona della batteria è vuota**

La batteria è scarica. Ricaricate o sostituite la batteria.

## **La batteria non si carica bene (con caricabatteria approvati da Samsung)**

- Accertatevi che il caricabatteria sia collegato correttamente.
- Se i terminali della batteria sono sporchi, la batteria potrebbe non caricarsi correttamente o il dispositivo potrebbe spegnersi. Pulite entrambi i contatti dorati e provate a caricare di nuovo la batteria.
- Le batterie di alcuni dispositivi non possono essere sostituite dall'utente. Per sostituire la batteria, recatevi presso un centro assistenza Samsung.

## **La batteria si scarica più rapidamente rispetto a quando l'avete acquistata**

- Se esponete la batteria a temperature molto fredde o molto calde, la capacità di carica della batteria potrebbe diminuire.
- Il consumo di batteria aumenta quando utilizzate le funzioni di messaggistica o alcune applicazioni, come i giochi o internet.
- La batteria è deperibile e la capacità di carica diminuisce nel tempo.

## Il dispositivo si surriscalda

Quando utilizzate applicazioni che richiedono maggiori prestazioni, utilizzate più applicazioni contemporaneamente o utilizzate applicazioni sul dispositivo per un periodo prolungato, il dispositivo potrebbe surriscaldarsi. Ciò è normale e non dovrebbe influire sulla durata o sulle prestazioni del dispositivo.

## Quando avviate la fotocamera vengono visualizzati dei messaggi di errore

Il dispositivo deve avere memoria e batteria sufficienti per poter utilizzare la fotocamera. Se ricevete dei messaggi di errore all'avvio della fotocamera, provate le seguenti soluzioni:

- Caricate la batteria o sostituirla con una completamente carica.
- Liberare un po' di spazio nella memoria spostando file su un computer o eliminando file dal dispositivo.
- Riavviate il dispositivo. Se, dopo aver messo in pratica questi suggerimenti, il problema con l'applicazione della fotocamera persiste, contattate un centro assistenza Samsung.

## La qualità della foto è minore rispetto all'anteprima

- La qualità delle foto potrebbe variare, in base all'ambiente circostante e alle tecniche di fotografia utilizzate.
- Se scattate foto in zone buie, di notte o al chiuso, le immagini potrebbero presentare difetti o essere sfocate.

## All'apertura dei file multimediali vengono visualizzati dei messaggi di errore

Se ricevete dei messaggi di errore o i file multimediali non vengono riprodotti quando li aprite sul dispositivo, provate le seguenti soluzioni:

- Liberare un po' di spazio nella memoria spostando file su un computer o eliminando file dal dispositivo.
- Assicuratevi che il file musicale non sia protetto da DRM (Digital Rights Management). Se il file è protetto da DRM, assicuratevi di possedere la licenza adeguata o il codice per riprodurre il file.
- Assicuratevi che i formati di file siano supportati dal dispositivo. Se un formato di file non è supportato, come DivX o AC3, installate un'applicazione che lo supporti. Per verificare i formati di file supportati dal dispositivo, visitate [www.samsung.com](http://www.samsung.com).

- Il dispositivo supporta foto e video acquisiti con il dispositivo. Le foto e i video acquisiti con altri dispositivi potrebbero non funzionare correttamente.
- Il dispositivo supporta i file multimediali autorizzati dal gestore di rete o dai fornitori di servizi aggiuntivi. Alcuni contenuti in circolazione su Internet, come suonerie, video o sfondi, potrebbero non funzionare correttamente.

### Impossibile individuare un altro dispositivo Bluetooth

- Assicuratevi che sul dispositivo sia attiva la funzione Bluetooth.
- Assicuratevi che il Bluetooth sia attivato sul dispositivo con cui volete connettervi.
- Assicuratevi che sia il vostro dispositivo che quello con cui volete connettervi si trovino entro la distanza massima supportata dal Bluetooth (10 m).

Se i suggerimenti sopra indicati non risultassero utili per la risoluzione del problema, contattate un centro assistenza Samsung.

### Quando connettete il dispositivo ad un computer non viene stabilita alcuna connessione

- Assicuratevi che il cavo USB in uso sia compatibile con il dispositivo.
- Assicuratevi che il driver appropriato sia installato ed aggiornato sul computer.
- Se siete utenti Windows XP, assicuratevi che sul computer sia installato Windows XP Service Pack 3 o superiore.
- Assicuratevi che sul computer sia installato Samsung Kies o Windows Media Player 10 o superiore.

### Il dispositivo non rileva la posizione corrente

I segnali GPS potrebbero essere ostruiti in alcuni luoghi, ad esempio al chiuso. In tali situazioni, impostate il dispositivo per utilizzare il Wi-Fi o una rete mobile per rilevare la vostra posizione corrente.

## **I dati memorizzati sul dispositivo sono andati persi**

Effettuate sempre una copia di backup di tutti i dati importanti memorizzati sul dispositivo. Altrimenti, non potete ripristinare i dati in caso di perdita o danneggiamento. Samsung non è responsabile per la perdita dei dati memorizzati sul dispositivo.

## **Intorno alla scocca del dispositivo c'è un piccolo spazio vuoto**

- Tale spazio è una caratteristica di fabbrica necessaria e le parti potrebbero subire piccole oscillazioni o vibrazioni.
- Nel tempo, l'attrito tra le parti potrebbe far aumentare tale spazio.

- \* Alcuni contenuti del dispositivo potrebbero variare in base al Paese o alla versione del software e sono soggetti a modifiche senza preavviso.
- \* Il dispositivo e gli accessori illustrati in questo manuale potrebbero variare in base al Paese nel quale i prodotti vengono distribuiti.

