

SAMSUNG

SM-T235

Manuale dell'utente

Info sul manuale

Grazie per aver acquistato questo dispositivo Samsung. Le innovative e performanti tecnologie integrate in questo dispositivo vi permetteranno di accedere e sfruttare completamente i servizi web, tutti i tipi di contenuti multimediali e migliaia di applicazioni sia per il lavoro che per il tempo libero. Apprezzerete tutto questo grazie anche all'interfaccia utente appositamente studiata per questo dispositivo, che vi permetterà di controllarlo e gestirlo in modo intuitivo, semplice e veloce. Il presente manuale dell'utente è stato realizzato in modo specifico per offrirvi una guida delle funzioni e delle caratteristiche del dispositivo.

- Leggete il presente manuale prima di utilizzare il dispositivo per garantirne un uso sicuro e corretto.
- Le descrizioni si basano sulle impostazioni predefinite del dispositivo.
- Le immagini e le anteprime delle pagine utilizzate potrebbero variare nell'aspetto dal prodotto reale.
- I contenuti potrebbero variare dal prodotto finale, dal software fornito dal produttore o gestore telefonico e potrebbero essere modificati senza preavviso. Per la versione più recente del manuale, consultate il sito Web di Samsung www.samsung.com.
- L'utilizzo di contenuti (ad alta qualità) ad alto assorbimento di CPU e RAM incide sulle prestazioni generali del dispositivo. Le applicazioni collegate al contenuto potrebbero non funzionare correttamente in base alle specifiche del dispositivo e all'ambiente in cui viene utilizzato.
- Le funzioni, i servizi e gli accessori disponibili potrebbero variare in base al dispositivo, alla versione software e al Paese.
- Le applicazioni e le relative funzioni potrebbero variare in base al Paese o alle specifiche hardware. Samsung non è responsabile per i problemi di prestazione causati dalle applicazioni di fornitori diversi da Samsung.
- Samsung non è responsabile per i problemi di prestazione o incompatibilità causati dalla modifica delle impostazioni di registro o del software del sistema operativo. Il tentativo di personalizzare il sistema operativo potrebbe causare il malfunzionamento del dispositivo o delle applicazioni.
- Il software, i suoni, gli sfondi, le immagini e gli altri contenuti multimediali forniti con il dispositivo sono concessi in licenza per uso limitato. L'estrazione e l'utilizzo di questi materiali per scopi commerciali o altri scopi costituisce una violazione delle leggi sul copyright. La piena responsabilità per l'utilizzo illegale dei contenuti multimediali spetta agli utenti.
- I servizi relativi ai dati come messaggistica, upload e download, sincronizzazione automatica o l'utilizzo dei servizi di posizionamento, potrebbero determinare costi aggiuntivi. Per evitare tali costi, selezionate un piano tariffario adeguato. Per informazioni, rivolgetevi al vostro gestore telefonico.

- Le applicazioni predefinite fornite con il dispositivo sono soggette ad aggiornamenti e potrebbero non essere più supportate senza preavviso. Per informazioni relative alle applicazioni preinstallate sul dispositivo, contattate un centro di assistenza Samsung. Per le applicazioni installate da voi, contattate il vostro gestore telefonico.
- La modifica del sistema operativo del dispositivo o l'installazione di un software da fonti non ufficiali potrebbe causare il malfunzionamento del dispositivo e il danneggiamento o la perdita dei dati. Tali azioni costituiscono una violazione dell'accordo di licenza Samsung e annullano la garanzia.
- A seconda del Paese o del modello, alcuni dispositivi richiedono l'approvazione da parte della Federal Communications Commission (FCC). Se il dispositivo è approvato dalla FCC, è possibile visualizzare l'identificativo FCC del dispositivo. Per visualizzare l'FCC ID, toccate  → **Impostaz.** → **GENERALE** → **Info sul dispositivo**.
- Questo dispositivo supporta servizi e applicazioni che potrebbero richiedere una connessione dati attiva per il loro funzionamento ed aggiornamento. Come impostazione predefinita, la connessione dati è sempre attiva su questo dispositivo. Verificate i costi di connessione con il vostro gestore telefonico. A seconda del gestore telefonico e del piano tariffario, alcuni servizi potrebbero non essere disponibili.
- Per disabilitare la connessione dati, nel menu Applicazioni, selezionate **Impostaz.** → **CONNESSIONI** → **Utilizzo dati** e deselezionate **Connessione dati**.

Icone informative



Avvertenza: indica situazioni che potrebbero causare lesioni alle persone



Attenzione: indica situazioni che potrebbero causare danni al vostro dispositivo o ad altri apparecchi



Nota: indica note, suggerimenti per l'uso o informazioni aggiuntive

Copyright

Copyright © 2015 Samsung Electronics

Questa guida è protetta dalle leggi internazionali sul copyright.

Nessuna parte di questa guida può essere riprodotta, distribuita, tradotta o trasmessa in alcuna forma o tramite alcun mezzo, elettronico o meccanico, compresi fotocopie, registrazione o salvataggio in qualsiasi archivio di informazioni o sistema di recupero, senza previa autorizzazione scritta da parte di Samsung Electronics.

Marchi commerciali

- SAMSUNG e il logo SAMSUNG sono marchi commerciali registrati di Samsung Electronics.
- Bluetooth® è un marchio commerciale registrato in tutto il mondo di Bluetooth SIG, Inc.
- Wi-Fi®, Wi-Fi Protected Setup™, Wi-Fi Direct™, Wi-Fi CERTIFIED™ e il logo Wi-Fi sono marchi commerciali registrati di Wi-Fi Alliance.
- Tutti gli altri marchi e copyright sono proprietà dei rispettivi proprietari.

Sommario

Operazioni preliminari

- 7 Componenti del dispositivo
- 8 Tasti
- 9 Contenuto della confezione
- 10 Installazione della scheda SIM o USIM
- 11 Caricamento della batteria
- 14 Inserimento di una scheda di memoria
- 16 Accensione o spegnimento del dispositivo
- 16 Corretta impugnatura del dispositivo
- 17 Blocco o sblocco del dispositivo
- 17 Regolazione del volume
- 17 Attivazione della Modalità silenziosa

Operazioni di base

- 18 Icone
- 19 Utilizzo del touch screen
- 23 Movimenti di controllo
- 24 Movimenti del palmo
- 25 Uso del Multischermo
- 28 Notifiche
- 29 Schermata Home
- 31 Menu Applicazioni
- 33 Utilizzo delle applicazioni
- 33 Guida
- 34 Inserimento del testo

- 36 Connessione ad una rete Wi-Fi
- 37 Configurazione degli account
- 38 Trasferimento dei file
- 39 Protezione del dispositivo
- 40 Aggiornamento del dispositivo

Comunicazione

- 41 Telefono
- 46 Rubrica
- 50 Messaggi
- 51 E-mail
- 53 Gmail
- 54 Hangout
- 54 Google+
- 55 Foto

Web e connessioni

- 56 Internet
- 57 Chrome
- 58 Bluetooth
- 59 Screen Mirroring

Multimedia

- 60 Lettore musicale
- 62 Camera
- 67 Galleria
- 71 Video
- 72 YouTube

Store, Hub applicazioni e contenuti

- 73 Play Store
- 74 Galaxy Apps
- 74 Play Libri
- 75 Play Film
- 75 Play Musica
- 75 Play Giochi
- 75 Play Edicola

Utilità

- 76 Memo
- 77 Calendario
- 79 Modalità bambino
- 80 Dropbox
- 80 Cloud
- 81 Drive
- 81 Hancom Office Viewer
- 84 Sveglia
- 85 Fusi orari
- 86 Calcolatrice
- 86 S Voice
- 87 Google
- 87 Ricerca vocale
- 88 Archivio

Navigazione e Luoghi

- 90 Maps

Impostazioni

- 91 Informazioni su Impostazioni
- 91 CONNESSIONI
- 95 DISPOSITIVO
- 100 CONTROLLI
- 102 GENERALE
- 106 Impostazioni Google

Appendice

- 107 Risoluzione dei problemi
- 112 Rimozione della batteria

Operazioni preliminari

Componenti del dispositivo

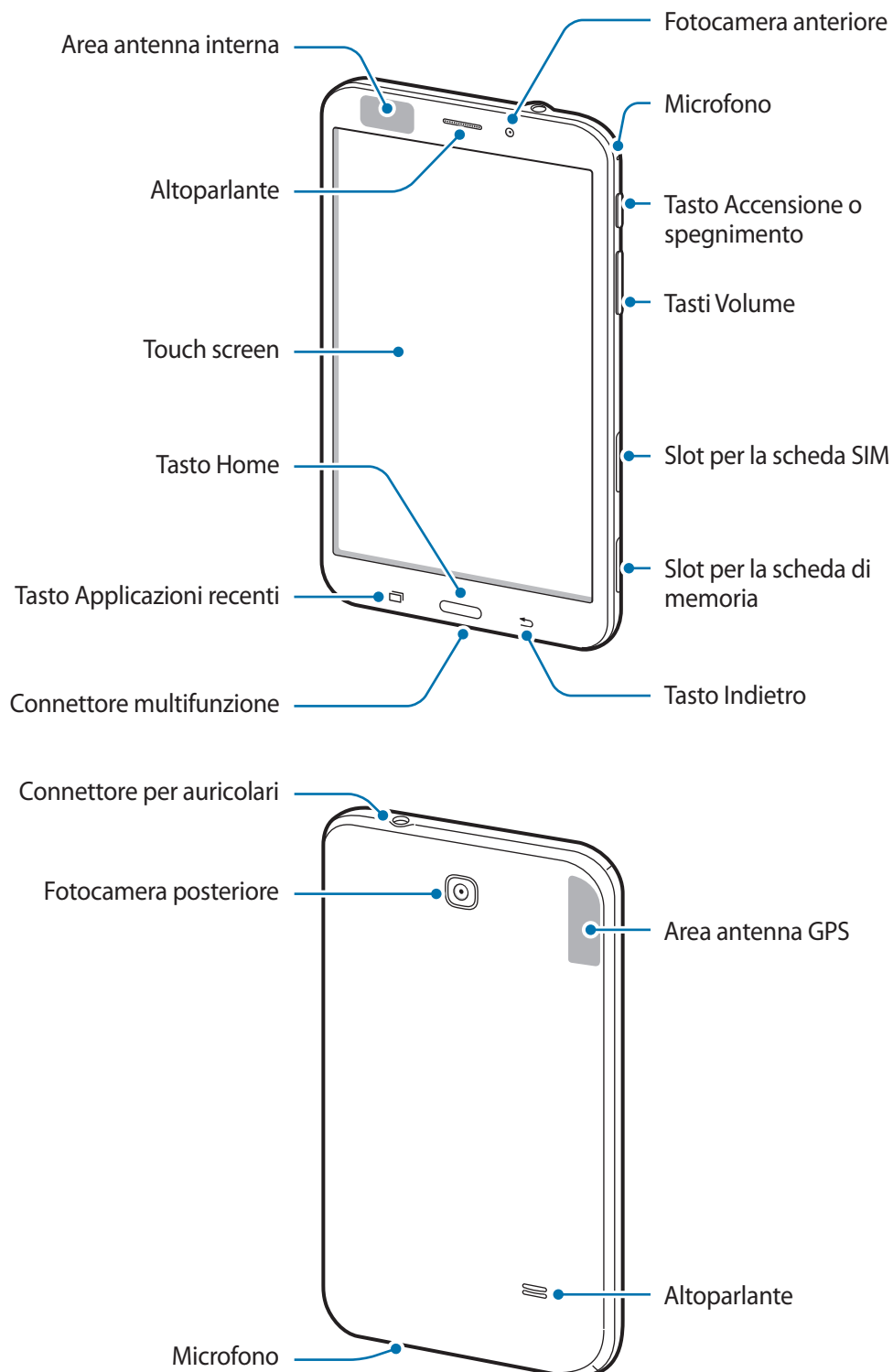





Il microfono nella parte superiore del dispositivo funzionerà solo quando utilizzerete il vivavoce o registrerete un video.



- Non coprite l'area dell'antenna con le mani o con altri oggetti. Ciò potrebbe causare problemi di connettività ed influire sul consumo della batteria.
- Si consiglia l'uso di pellicole di protezione per lo schermo approvate da Samsung. Pellicole di protezione per lo schermo non approvate potrebbero causare il malfunzionamento dei sensori.
- Non esponete il touch screen a contatto con l'acqua. Il touch screen potrebbe non funzionare correttamente in presenza di umidità o se esposto ad acqua.

Tasti

Tasto	Funzione
 Accensione o spegnimento	<ul style="list-style-type: none">• Tenete premuto per accendere o spegnere il dispositivo.• Premete per bloccare o sbloccare il dispositivo. Quando il touch screen viene disattivato, il dispositivo passa in modalità di blocco.
 Applicazioni recenti	<ul style="list-style-type: none">• Toccate per aprire l'elenco delle applicazioni che avete utilizzato di recente.
 Home	<ul style="list-style-type: none">• Premete per tornare alla schermata Home.• Tenete premuto sulla schermata Home per avviare la ricerca con Google.
 Indietro	<ul style="list-style-type: none">• Toccate per tornare alla schermata precedente.
 Volume	<ul style="list-style-type: none">• Premete per regolare il volume del dispositivo.

Contenuto della confezione

Accertatevi che nella confezione siano presenti i seguenti elementi:

- Dispositivo
- Guida di riferimento rapido



- Gli elementi forniti con il dispositivo e gli accessori disponibili potrebbero variare in base al paese o al gestore telefonico.
- Gli elementi forniti sono stati creati soltanto per il presente dispositivo e potrebbero non essere compatibili con altri dispositivi.
- I componenti e le specifiche del dispositivo sono soggette a modifiche senza preavviso.
- Potrete acquistare accessori aggiuntivi dal rivenditore Samsung di zona. Accertatevi che siano compatibili con il dispositivo prima di acquistarli.
- Altri accessori potrebbero non essere compatibili con il dispositivo.
- Utilizzate solo accessori approvati da Samsung. La garanzia non copre i malfunzionamenti dovuti all'utilizzo di accessori non approvati.
- La disponibilità di tutti gli accessori potrebbe variare in base alle società produttrici. Per maggiori informazioni sugli accessori disponibili, fate riferimento al sito Web di Samsung.

Installazione della scheda SIM o USIM

Inserite la scheda SIM o USIM fornita dal vostro gestore di telefonia mobile.



- Il dispositivo supporta solo schede microSIM.
- La disponibilità di alcuni servizi LTE potrebbe variare in base al gestore telefonico. Per informazioni sulla disponibilità del servizio, rivolgetevi al vostro gestore telefonico.

- 1 Aprite il coperchio dello slot per la scheda SIM.
- 2 Inserite la scheda SIM o USIM con i contatti dorati rivolti verso il basso.

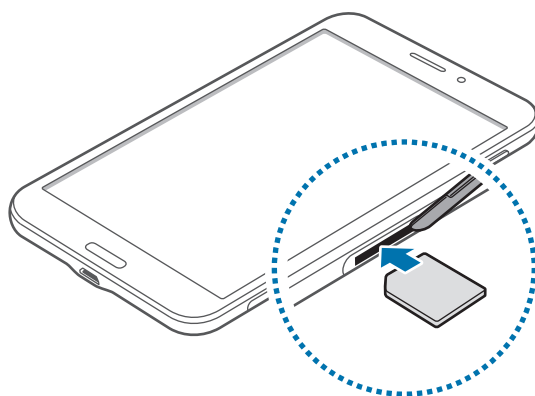

- 3 Spingete la scheda SIM o USIM nello slot fino a bloccarla in sede.



- Non inserite una scheda di memoria nello slot per la scheda SIM. Se una scheda di memoria rimane bloccata nello slot per la scheda SIM, è necessario portare il dispositivo presso un centro di assistenza Samsung per rimuoverla.
- Non perdetevi e non lasciate che altri utilizzino la vostra scheda SIM o USIM. Samsung non è responsabile per eventuali danni o inconvenienti dovuti allo smarrimento o al furto delle schede.

- 4 Chiudete il coperchio dello slot per la scheda SIM.

Rimozione della scheda SIM o USIM

- 1 Aprite il coperchio dello slot per la scheda SIM.
- 2 Spingete la scheda SIM o USIM verso l'interno e rilasciatela, quindi estraetela dallo slot.

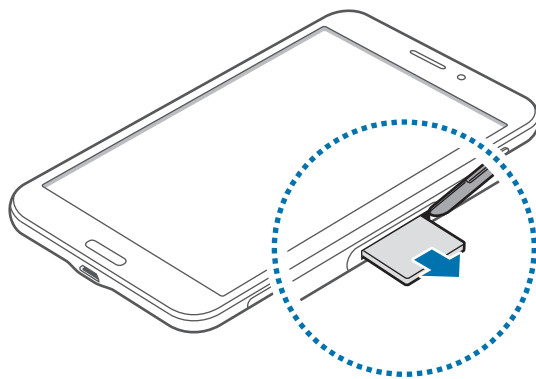

- 3 Chiudete il coperchio dello slot per la scheda SIM.

Caricamento della batteria

Caricate la batteria del dispositivo con il caricabatteria prima di utilizzarlo per la prima volta.



Utilizzate solo caricabatteria, batterie e cavi approvati da Samsung. Caricabatteria o cavi non approvati potrebbero provocare l'esplosione della batteria o danneggiare il dispositivo.



- Quando la batteria è quasi scarica, l'icona della batteria compare vuota.
- Quando la batteria sarà completamente scarica, non potrete accendere il dispositivo immediatamente, anche con il caricabatteria collegato. Lasciate caricare la batteria per alcuni minuti prima di accendere il dispositivo.
- Qualora utilizzaste più applicazioni contemporaneamente, o qualora utilizzaste applicazioni che necessitano di connettersi ad un altro dispositivo, la batteria si consumerà più velocemente. Si consiglia l'utilizzo delle applicazioni che richiedono una connessione di rete quando la batteria è completamente carica per evitare il rischio di interruzioni.

Caricamento con caricabatteria

Collegate il cavo USB all'alimentatore, quindi collegate l'altra estremità del cavo USB al connettore multifunzione.

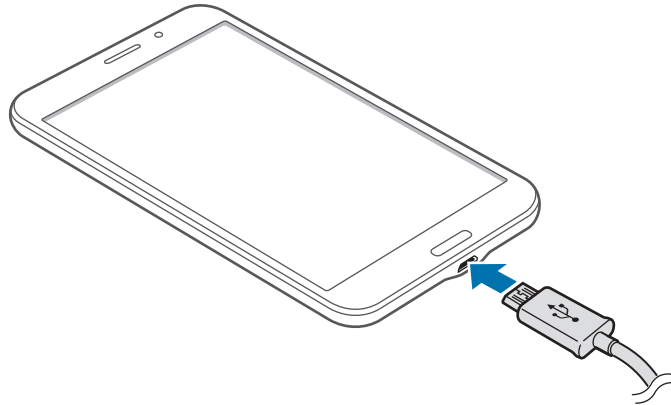

Il collegamento errato del caricabatteria potrebbe causare gravi danni al dispositivo. I danni causati da un uso improprio non sono coperti dalla garanzia.



- Durante il caricamento potrete utilizzare il dispositivo, ma la batteria verrà caricata più lentamente.
- Se il dispositivo riceve un'alimentazione discontinua durante il caricamento, il touch screen potrebbe non funzionare correttamente. In questo caso, scollegate il caricabatteria dal dispositivo.
- Durante il caricamento il dispositivo potrebbe surriscaldarsi. Ciò è normale e non dovrebbe influire sulla durata o sulle prestazioni del dispositivo. Se la batteria dovesse scaldarsi più del solito, il caricabatteria potrebbe interrompere il caricamento.
- Se il dispositivo non si ricarica correttamente, portate il dispositivo e il caricabatteria presso un centro di assistenza Samsung.

Quando la batteria è carica, scollegate il dispositivo dal caricabatteria. Scollegate innanzitutto il caricabatteria dal dispositivo e quindi scollegatelo dalla presa di corrente appropriata.



Per risparmiare energia, scollegate il caricabatteria quando non lo utilizzate. Il caricabatteria non è dotato di interruttore, pertanto dovete scollegarlo dalla presa di corrente appropriata quando non è in uso per evitare di consumare energia. Durante la carica, il caricabatteria dovrebbe rimanere vicino alla presa di corrente appropriata per essere facilmente accessibile.

Stato caricamento della batteria

Quando caricate la batteria a dispositivo spento, la seguente icona compare per indicarvi il livello di carica corrente della batteria:



In carica

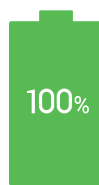

Carica completa

Riduzione del consumo della batteria

Il dispositivo può essere impostato affinché vengano ottimizzati i consumi della batteria.

Personalizzando queste impostazioni e disattivando le funzioni attive in background, la durata della batteria del dispositivo viene prolungata:

- Quando non utilizzate il dispositivo, passate alla modalità standby premendo il tasto Accensione o spegnimento.
- Chiudete le applicazioni che non vi servono utilizzando Gestione attività.
- Disattivate il Bluetooth.
- Disattivate la connessione Wi-Fi.
- Disattivate la sincronizzazione automatica delle applicazioni.
- Riducete la durata della retroilluminazione.
- Riducete la luminosità del display.

Inserimento di una scheda di memoria

Il dispositivo supporta schede di memoria con capacità massima di 64 GB. Alcune schede di memoria potrebbero non essere compatibili con il dispositivo in base al produttore e al tipo di scheda di memoria.



- Alcune schede di memoria potrebbero non essere completamente compatibili con il dispositivo. L'utilizzo di una scheda di memoria non compatibile potrebbe danneggiare il dispositivo, la scheda di memoria o i dati memorizzati.
- Per evitare di danneggiare il dispositivo, inserite la scheda di memoria nel verso corretto.



- Il dispositivo supporta i file system FAT ed exFAT per schede di memoria. Se inserite una scheda formattata con un file system diverso, il dispositivo vi chiederà di riformattare la scheda di memoria.
- Scritture e cancellature frequenti potrebbero influire negativamente sulla durata della scheda di memoria.
- Dopo aver inserito una scheda di memoria nel dispositivo, la directory della scheda di memoria compare nella cartella **Scheda SD**.

- 1 Aprite il coperchio dello slot per la scheda di memoria.
- 2 Inserite la scheda di memoria con i contatti dorati rivolti verso il basso.
- 3 Spingete la scheda di memoria verso l'interno dello slot fino a farla bloccare in sede.

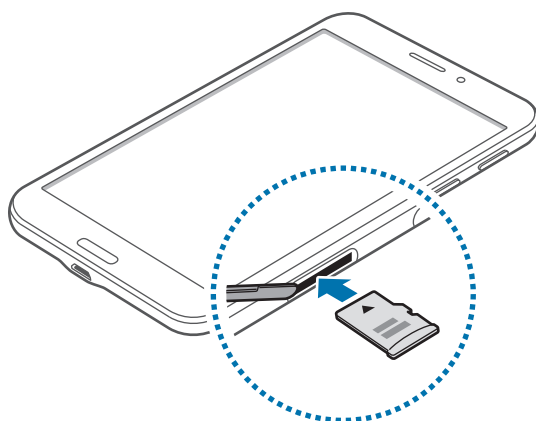

- 4 Chiudete il coperchio dello slot per la scheda di memoria.

Rimozione della scheda di memoria

Prima di rimuovere la scheda di memoria, disattivatela per una rimozione sicura. Nella schermata Home, toccate  → **Impostaz.** → **GENERALE** → **Memoria** → **Smonta scheda SD.**

- 1 Aprite il coperchio dello slot per la scheda di memoria.
- 2 Spingete la scheda di memoria verso l'interno e rilasciatela, quindi estraetela dallo slot.
- 3 Chiudete il coperchio dello slot per la scheda di memoria.



Non rimuovete la scheda di memoria mentre il dispositivo sta trasferendo dati o sta accedendo ad informazioni. Ciò potrebbe causare la perdita di dati e danneggiare la scheda di memoria o il dispositivo. Samsung non è responsabile per la perdita dei dati, derivante da un utilizzo improprio di una scheda di memoria.

Formattazione della scheda di memoria

Una scheda di memoria formattata su un computer potrebbe non essere compatibile con il dispositivo. Formattate la scheda di memoria direttamente nel dispositivo.

Nella schermata Home, toccate  → **Impostaz.** → **GENERALE** → **Memoria** → **Formatta scheda SD** → **FORMATTA SCHEDA SD** → **ELIMINA TUTTO.**



Prima di formattare la scheda di memoria, ricordate di effettuare un backup di tutte le informazioni importanti memorizzate sul dispositivo. La garanzia del produttore non copre la perdita dei dati derivante dalle azioni dell'utente.

Accensione o spegnimento del dispositivo

Quando accendete il dispositivo per la prima volta, seguite le istruzioni visualizzate per configurarlo. Tenete premuto il tasto Accensione o spegnimento per qualche secondo per accendere il dispositivo.

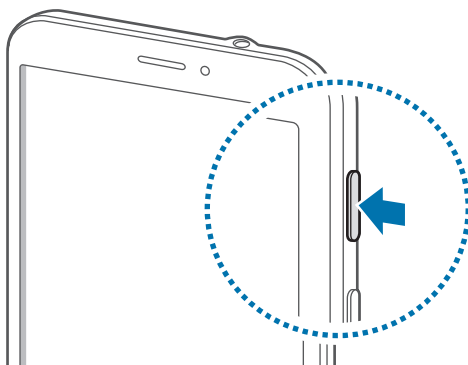

- Attenetevi a tutte le avvertenze e le indicazioni specificate dal personale autorizzato quando vi trovate in aree in cui l'utilizzo dei dispositivi senza fili è limitato, come ad esempio sugli aeroplani e negli ospedali.
- Tenete premuto il tasto Accensione o spegnimento e toccate **Modalità offline** per disattivare tutte le connessioni di rete.

Per spegnere il dispositivo, tenete premuto il tasto Accensione o spegnimento, quindi toccate **Spegni**.

Corretta impugnatura del dispositivo

Non coprite l'area dell'antenna con le mani o con altri oggetti. Ciò potrebbe causare problemi di connettività ed influire sul consumo della batteria.

Blocco o sblocco del dispositivo

Bloccate il dispositivo, quando non lo state utilizzando, per evitare operazioni indesiderate. Se si preme il tasto Accensione o spegnimento, lo schermo viene disattivato e il dispositivo passa alla modalità di blocco. Se il dispositivo non viene utilizzato per un determinato periodo di tempo si blocca automaticamente.

Per sbloccare il dispositivo, premete il tasto Accensione o spegnimento oppure il tasto Home quando il touch screen è spento, quindi toccate un punto qualsiasi sul touch screen e muovete velocemente il dito in qualsiasi direzione.

Regolazione del volume

Premete i tasti Volume in alto o in basso per regolare il volume della suoneria o il volume durante la riproduzione di musica o video.

Attivazione della Modalità silenziosa



















Utilizzate uno dei seguenti metodi:



- Tenete premuti i tasti Volume in basso fino a passare alla Modalità silenziosa.
- Aprite il pannello delle notifiche nella parte superiore del touch screen, quindi toccate **Suono** oppure **Vibrazione**.

Operazioni di base

Icone

Le icone visualizzate nella parte superiore dello schermo forniscono informazioni sullo stato del dispositivo. Le icone più comuni sono riportate nella seguente tabella.

Icona	Significato
	Segnale assente
	Potenza del segnale
	Roaming (al di fuori dell'area coperta dal gestore telefonico)
	Rete GPRS connessa
	Rete EDGE connessa
	Rete UMTS connessa
	Rete HSDPA connessa
	Rete HSPA+ connessa
	Rete LTE connessa
	Rete Wi-Fi connessa
	Bluetooth attivato
	Sensore GPS attivato
	Chiamata in corso
	Chiamata persa
	Collegato a un computer
	Scheda SIM o USIM assente
	Nuovo SMS o MMS ricevuto
	Sveglia attivata

Icona	Significato
	Modalità silenziosa attivata
	Modalità vibrazione attivata
	Modalità offline attivata
	Errore o richiesta attenzione
	Livello di carica della batteria

Utilizzo del touch screen

Utilizzate soltanto le dita per interagire con il touch screen.



- Evitate che il touch screen entri in contatto con altri dispositivi elettrici. Le scariche elettrostatiche potrebbero causare il malfunzionamento del touch screen.
- Per evitare di danneggiare il touch screen, non toccatelo con oggetti appuntiti e non esercitate eccessiva pressione con le dita.



- Il dispositivo potrebbe non riconoscere l'input tattile in prossimità del bordo dello schermo, al di fuori dell'area dell'input tattile.
- Se il touch screen non venisse utilizzato per molto tempo con lo schermo acceso, potrebbero comparire immagini residue (burn-in dello schermo) o mosse. Spegnete il touch screen quando non utilizzate il dispositivo.

Interazione con il touch screen

Toccare

Per aprire un'applicazione, selezionare un elemento dal menu, premere un tasto visualizzato o inserire un carattere utilizzando la tastiera su schermo.

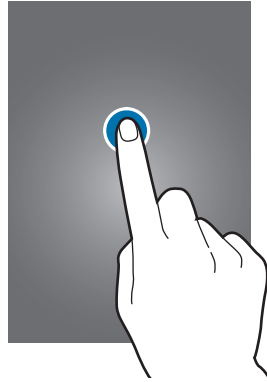

Tenere premuto

Toccate un elemento e tenetelo premuto per più di 2 secondi per accedere alle opzioni disponibili.



Trascinare

Per spostare un'icona, una miniatura o visualizzare in anteprima uno spazio disponibile nelle pagine della schermata Home, tenete premuta l'icona e trascinatela sulla posizione di destinazione.

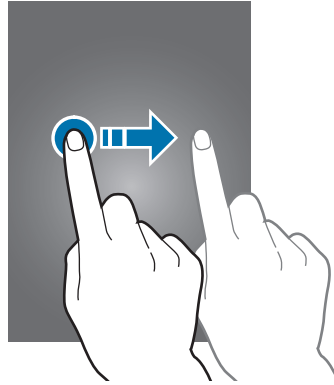

Toccare due volte

Tocate due volte una pagina Web o un'immagine per ingrandirne una parte. Tocate nuovamente due volte per tornare alla dimensione iniziale.

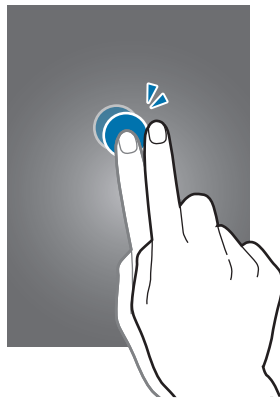

Scorrere

Scorrete il dito verso sinistra o destra nella schermata Home o nel menu Applicazioni per visualizzare un'altra pagina. Scorrete il dito verso l'alto o verso il basso per scorrere una pagina Web o un elenco, come la rubrica.

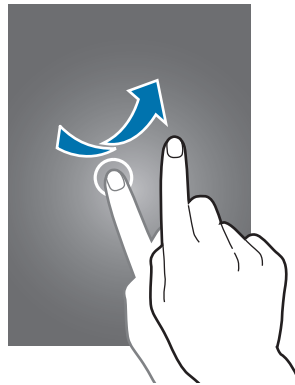

Allontanare due dita

Allontanare due dita su una pagina Web, una mappa o un'immagine per ingrandirne una parte. Avvicinate le dita per ridurre.

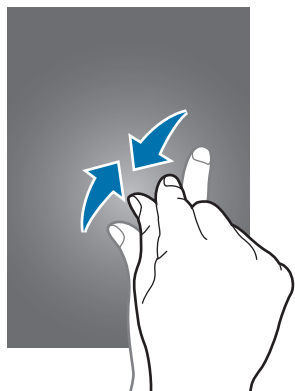

Movimenti di controllo

Potete controllare il dispositivo con semplici movimenti.

Prima di utilizzare i movimenti accertatevi che tale funzione sia attiva sul dispositivo. Nella schermata Home, toccate  → **Impostaz.** → **CONTROLLI** → **Movimenti**, quindi trascinate il cursore **Movimenti** verso destra.



Lo scuotimento eccessivo o l'urto del dispositivo potrebbe causare comandi involontari. Eseguite i movimenti in modo controllato.

Rotazione dello schermo

Molte applicazioni possono essere visualizzate sia in verticale che in orizzontale. Ruotando il dispositivo, l'applicazione si adatterà automaticamente al nuovo orientamento dello schermo.

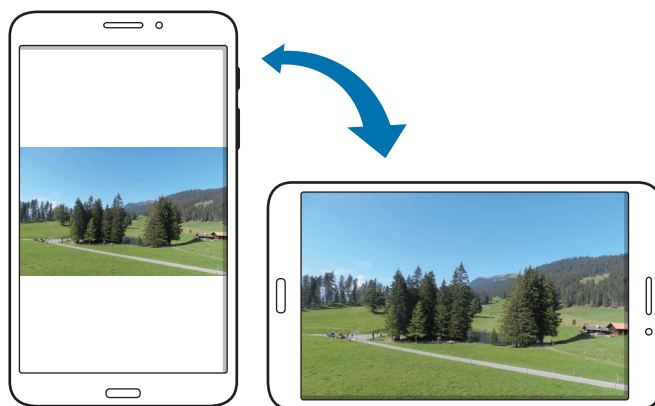

Per disabilitare la rotazione automatica dello schermo, aprite il pannello delle notifiche e deselezionate **Rotazione schermo**.



- Alcune applicazioni possono essere visualizzate solo in verticale o solo in orizzontale.
- Alcune applicazioni potrebbero essere visualizzate in maniera differente in base all'orientamento. La calcolatrice diventa una calcolatrice scientifica se visualizzata in orizzontale.

Notifica Intelligente

Quando si riprende in mano il dispositivo dopo che è stato inattivo per un determinato periodo di tempo o dopo che lo schermo è stato disattivato, il dispositivo vibrerà per indicare eventuali chiamate o messaggi persi.

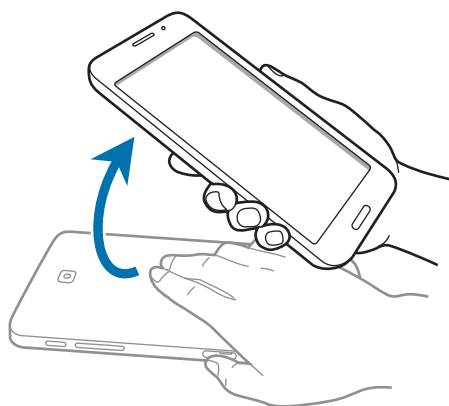

Movimenti del palmo

Muovete il palmo della mano per controllare il dispositivo toccando il touch screen.

Prima di utilizzare i movimenti, accertatevi che la funzione movimento con il palmo sia attiva. Nella schermata Home, toccate  → **Impostaz.** → **CONTROLLI** → **Movimento palmo**, quindi trascinate il cursore **Movimento palmo** verso destra.

Passare la mano

Passate il lato della mano sul touch screen per catturare la schermata corrente. L'immagine verrà salvata in **Galleria** → **Screenshots**. Durante l'utilizzo di alcune applicazioni non potrete catturare la schermata corrente.

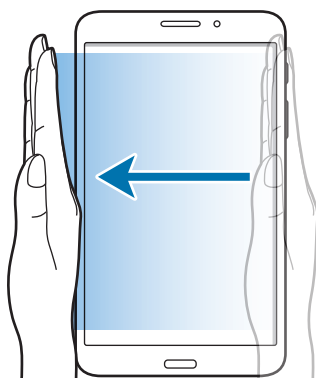

Uso del Multischermo

Utilizzate questa funzione per eseguire contemporaneamente più applicazioni sullo schermo.



- Potete eseguire soltanto le applicazioni dalla barra Multischermo.
- La disponibilità di questa funzione potrebbe variare in base al paese o al gestore telefonico.

Per utilizzare il Multischermo, nella schermata Home, toccate  → **Impostaz.** → **DISPOSITIVO** → **Multischermo**, quindi trascinate il cursore **Multischermo** verso destra.

Utilizzo di un Multischermo con schermo suddiviso

Utilizzate questa funzione per eseguire le applicazioni in uno schermo suddiviso.

Avvio di applicazioni in un Multischermo con schermo suddiviso

- 1 Trascinate il dito dal bordo destro dello schermo verso il centro dello schermo. In alternativa, tenete premuto .

La barra Multischermo comparirà a destra dello schermo.

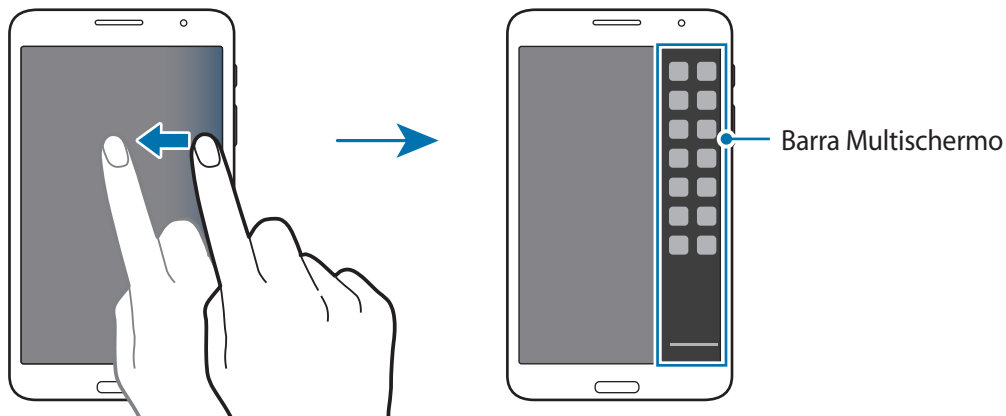

- 2 Tenete premuta l'icona di un'applicazione sulla barra Multischermo, quindi trascinatela sulla schermata.

Rilasciate l'icona dell'applicazione quando lo schermo diventa blu.

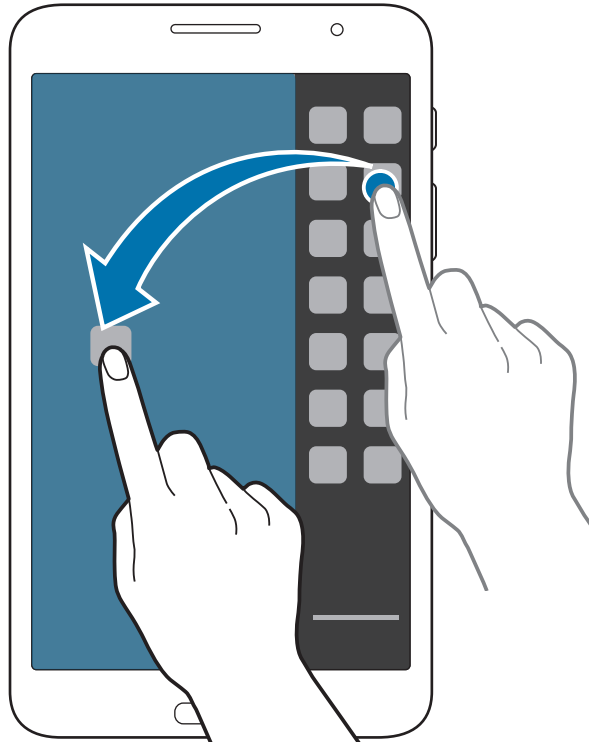

- 3 Tenete premuta l'icona di un'altra applicazione sulla barra Multischermo, quindi trascinatela in una nuova posizione.

Condivisione di contenuti tra le applicazioni

Potete facilmente condividere contenuti tra le applicazioni, come **E-mail** e **Internet**, trascinandoli e rilasciandoli.



Alcune applicazioni possono non supportare questa funzione.

1 Avviate **E-mail** e **Internet** in un Multischermo con schermo suddiviso.

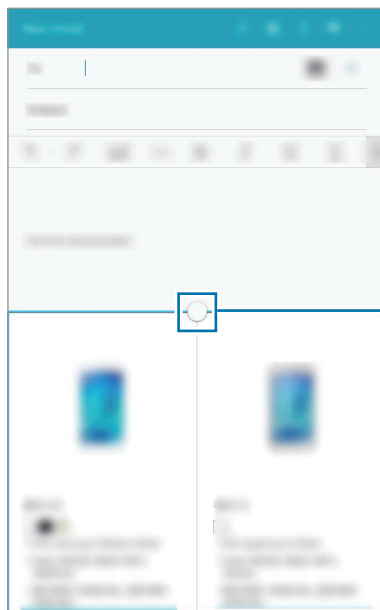

Consente di accedere alle opzioni Multischermo

2 Toccate il cerchio tra le finestre delle applicazioni, quindi toccate



Tocate il cerchio tra le finestre delle applicazioni per accedere alle seguenti opzioni:

- : consente di scambiare la posizione alle applicazioni Multischermo.
- : consente di condividere elementi come immagini, testi o link tra le finestre delle applicazioni trascinandoli e rilasciandoli.
- : consente di ingrandire la finestra.
- : consente di chiudere l'applicazione.

- 3 Tenete premuto un elemento nella finestra internet e trascinatelo in una posizione nella finestra E-mail.

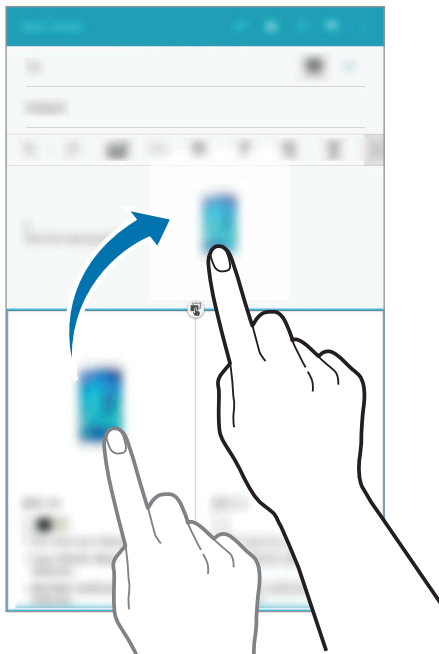

Notifiche

Le icone di notifica compaiono sulla barra di stato nella parte superiore del touch screen per segnalarvi chiamate perse, nuovi messaggi, eventi del calendario, stato del dispositivo e altre informazioni. Trascinate verso il basso la barra per aprire il pannello delle notifiche. Scorrete l'elenco per visualizzare tutte le notifiche. Per chiudere il pannello delle notifiche, scorrete verso l'alto sullo schermo.



Dal pannello delle notifiche potete visualizzare le impostazioni correnti del dispositivo. Trascinate verso il basso la barra di stato, quindi toccate  per utilizzare le seguenti opzioni:

- **Wi-Fi:** consente di attivare o disattivare la connessione Wi-Fi.
- **Posizione:** consente di attivare o disattivare il sensore GPS.
- **Suono:** consente di attivare o disattivare la modalità silenziosa. Potete attivare la vibrazione o silenziare i toni del dispositivo nella modalità silenziosa.
- **Rotazione schermo:** consente o impedisce la rotazione della schermata quando ruotate il dispositivo.

- **Bluetooth:** consente di attivare o disattivare il Bluetooth.
- **Conn. dati:** consente di attivare o disattivare la connessione dati di rete mobile.
- **Multischermo:** consente di utilizzare il Multischermo.
- **Router Wi-Fi:** consente di attivare o disattivare il tethering Wi-Fi.
- **Screen Mirroring:** consente di attivare o disattivare la funzione di Condivisione dello schermo.
- **Sincroniz.:** consente di attivare o disattivare la sincronizzazione automatica delle applicazioni.
- **Standby Intell.:** consente di attivare o disattivare lo Standby intelligente.
- **Risparmio energia:** consente di attivare o disattivare la modalità Risparmio energetico.
- **Non disturbare:** consente di attivare o disattivare la modalità di blocco. Nella modalità di blocco, il dispositivo blocca le notifiche. Per selezionare le notifiche da bloccare, toccate **Impostaz.** → **DISPOSITIVO** → **Suoni e notifiche** → **Non disturbare**.
- **Modalità offline:** consente di attivare o disattivare la modalità offline.



Le opzioni disponibili potrebbero variare in base al paese o al gestore telefonico.

Per riorganizzare le opzioni sul pannello delle notifiche, aprire il pannello delle notifiche, toccare  → , tenete premuto un elemento, quindi trascinate l'elemento in un'altra posizione.

Schermata Home

Dalla schermata Home potete accedere a tutte le funzioni del dispositivo. La schermata Home visualizza icone informative, widget, collegamenti alle applicazioni ed altro.

La schermata Home è costituita da più pagine. Per visualizzare altre pagine, scorrete verso sinistra o destra.

Riorganizzazione degli elementi

Aggiunta dell'icona di una applicazione

Nella schermata Home, toccate , tenete premuta l'icona di un'applicazione, quindi trascinatela sull'anteprima di un pannello.

Spostamento di un elemento

Tenete premuto un elemento e spostatelo in una nuova posizione. Per spostare un elemento su un'altra pagina, dal touch screen trascinate l'elemento verso destra o verso sinistra.

Rimozione di un elemento

Tenete premuto un elemento e trascinatelo nel cestino che comparirà in cima alla schermata Home. Quando il cestino diventerà rosso, potrete rilasciare l'elemento.

Riorganizzazione dei pannelli

Aggiunta di una nuova pagina

Avvicinate due dita sul touch screen e toccate .

Spostamento di un pannello

Avvicinate due dita sul touch screen, tenete premuta l'anteprima di una pagina, quindi trascinatela in una nuova posizione.

Eliminazione di un pannello

Avvicinate due dita sul touch screen, tenete premuta l'anteprima di una pagina, e trascinatela nel cestino che comparirà in cima alla schermata.

Impostazione dello sfondo

Impostate un'immagine o una foto memorizzata nel dispositivo come sfondo per la schermata Home.

- 1 Nella schermata Home, tenete premuta l'area vuota, toccate **Sfondi** → **Schermata Home**.
- 2 Scorrete verso sinistra o destra e selezionate un'immagine tra quelle visualizzate nella parte inferiore dello schermo.
Per selezionare le foto scattate con la fotocamera del dispositivo o altre immagini, toccate **Dalla Galleria**.
- 3 Selezionate un'immagine, ridimensionate la cornice se necessario, quindi impostatela come sfondo.

Utilizzo dei widget

I widget, visualizzabili e impostabili sulle pagine della schermata Home, sono piccole applicazioni che forniscono utili informazioni. Per utilizzare i widget, andate sulla schermata Home e aggiungeteli dal pannello dedicato.



- Alcuni widget necessitano di una connessione dati mobile. L'utilizzo di tali widget potrebbe comportare costi aggiuntivi.
- I widget disponibili potrebbero variare in base al Paese o al gestore telefonico.

Nella schermata Home, tenete premuta l'area vuota, quindi toccate **Widget**. Scorrete a sinistra o a destra, quindi tenete premuto un widget per aggiungerlo alla schermata Home. Inserirlo nella posizione desiderata, ridimensionatelo trascinando il riquadro se necessario, quindi toccate un punto qualsiasi dello schermo per salvare la posizione del widget.

Menu Applicazioni

Il menu Applicazioni visualizza le icone di tutte le applicazioni, sia quelle fornite in dotazione, che quelle installate da voi.

Nella schermata Home, toccate  per aprire il menu Applicazioni.

Per visualizzare altre pagine, scorrete verso sinistra o destra.



Riorganizzazione delle applicazioni

Questa funzione è disponibile solo nella vista griglia personalizzabile.

Tocate  → **Modifica**, tenete premuta un'applicazione, quindi trascinatela in una nuova posizione. Per spostare un elemento su un'altra pagina, dal touch screen trascinate l'elemento verso destra o verso sinistra.

Creazione delle cartelle

Riunite le applicazioni in cartelle personalizzate.

Tocate  → **Modifica**, tenete premuta un'applicazione, quindi trascinatela su **Crea cartella**. Inserite il nome della cartella e toccate **Fatto**. Trascinate le applicazioni nella nuova cartella, quindi toccate  per salvarla.

Riorganizzazione dei pannelli

Avvicinate due dita sul touch screen, tenete premuta l'anteprima di una pagina, quindi trascinatela in una nuova posizione.

Installazione delle applicazioni

Utilizzate gli application store, come **Galaxy Apps**, per scaricare e installare le applicazioni.

Disinstallazione delle applicazioni

Toccate  → **Disinstalla/disattiva app**, quindi selezionate un'applicazione per disinstallarla.



Le applicazioni standard fornite con il dispositivo non possono essere disinstallate.

Disattivazione delle applicazioni

Toccate  → **Disinstalla/disattiva app**, quindi selezionate un'applicazione per disattivarla.

Per abilitare le applicazioni, nel menu Applicazioni, toccate  → **Mostra app disattivate**, selezionate le applicazioni, quindi toccate **FATTO**.



- Le applicazioni scaricate e alcune applicazioni predefinite in dotazione con il dispositivo non possono essere disattivate.
- Quando utilizzate questa funzione, le applicazioni disattivate scompaiono dal menu Applicazioni ma sono ancora memorizzate nel dispositivo.

Utilizzo delle applicazioni

Il dispositivo supporta diversi tipi di applicazioni, da quelle multimediali a quelle che necessitano di una connessione di rete.

Apertura di un'applicazione

Nella schermata Home o nel menu Applicazioni, selezionate l'icona di un'applicazione per aprirla.



Alcune applicazioni sono raggruppate in cartelle. Toccate una cartella, quindi toccate un'applicazione per aprirla.



Apertura delle applicazioni recenti

Tocate  per aprire l'elenco delle applicazioni che avete utilizzato di recente.

Selezionate l'icona dell'applicazione da aprire.

Chiusura di un'applicazione

Chiudete le applicazioni che non state utilizzando per ottimizzare i consumi della batteria e incrementare le prestazioni del dispositivo.

Tocate  → **Gest. attiv.**, quindi toccate **CHIUDI** accanto a un'applicazione per chiuderla. Per chiudere tutte le applicazioni in esecuzione toccate **CHIUDI TUTTE**. In alternativa, toccate  → **Chiudi tutte**.

Guida

Accedete alle informazioni guida per imparare ad utilizzare il dispositivo e le applicazioni, o per configurare le impostazioni importanti.

Tocate **Guida** nel menu Applicazioni. Selezionate una categoria per visualizzare i relativi consigli.

Per ordinare le categorie in ordine alfabetico, toccate  → **Ordina per nome**.

Per cercare parole chiave, toccate .

Inserimento del testo

Utilizzate la tastiera Samsung o la funzione di inserimento vocale per inserire il testo.



L'inserimento del testo non è supportato per alcune lingue. Per inserire il testo cambiate la lingua di inserimento in una delle lingue supportate.

Modifica del tipo di tastiera

Toccate un campo di inserimento testo, aprite il pannello delle notifiche, toccate **Seleziona tastiera**, quindi selezionate il tipo di tastiera da utilizzare.

Utilizzo della tastiera Samsung

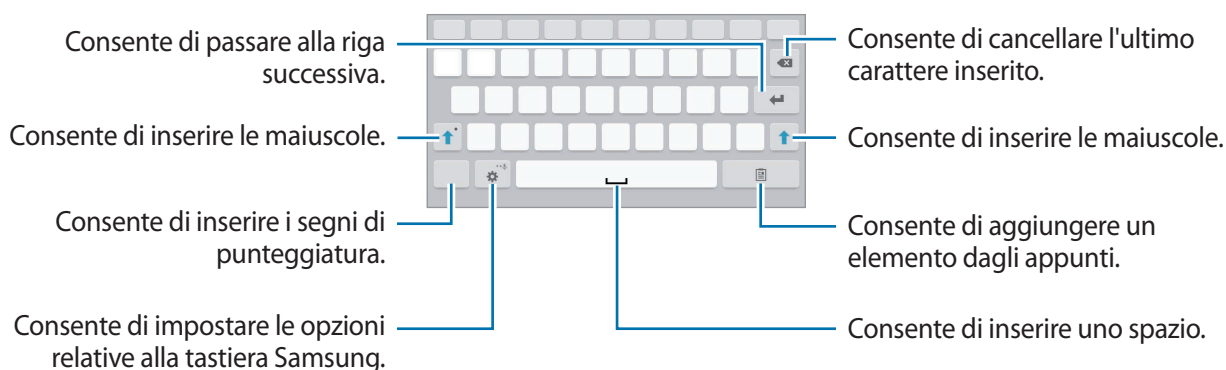

Inserimento della maiuscola

Toccate  prima di inserire un carattere. Toccate due volte per inserire tutte maiuscole.

Modifica del tipo di tastiera



Tenete premuto , quindi toccate  per cambiare il tipo di tastiera.

Quando si utilizza la tastiera fluttuante, tenete premuto sulla scheda e spostate la tastiera fluttuante in un'altra posizione.

Modifica della lingua della tastiera

Aggiungete altre lingue alla tastiera, quindi scorrete il tasto spazio verso sinistra o destra per cambiare la lingua della tastiera.

Scrittura manuale

Tenete premuto , toccate , quindi scrivete una parola con un dito. Man mano che inserirete caratteri vi verranno suggerite le parole da inserire. Selezionate una parola tra quelle suggerite.

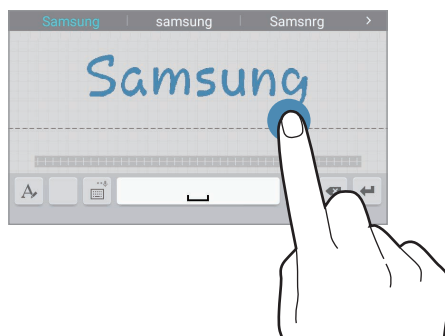

La disponibilità di questa funzione potrebbe variare in base al paese o al gestore telefonico.

Inserimento del testo con la voce

Attivate la funzione di inserimento vocale e parlate vicino al microfono. Il dispositivo riconoscerà e scriverà quello che direte.

Qualora il dispositivo non riconoscesse le vostre parole correttamente, dovrete toccare il testo sottolineato e selezionare una parola o una frase alternativa dall'elenco a comparsa.

Per cambiare la lingua o aggiungere una lingua per il riconoscimento vocale, toccate  → **Impostazioni** → **Lingua**.

Copia e incolla

Tenete premuta una parte del testo, trascinate  oppure  per selezionare più o meno testo, quindi toccate **Copia** per copiare o **Taglia** per tagliare. Il testo selezionato verrà copiato negli appunti.

Per incollarlo in un campo d'inserimento testo, posizionate il cursore nel punto in cui volete inserirlo, quindi toccate  → **Incolla**.

Connessione ad una rete Wi-Fi

Connettete il dispositivo ad una rete Wi-Fi per utilizzare Internet o condividere i file multimediali con altri dispositivi. (pag. 91)

Attivazione e disattivazione della connessione Wi-Fi

Aprirete il pannello delle notifiche, quindi toccherete **Wi-Fi** per attivare o disattivare la connessione.



- Il dispositivo utilizza una frequenza non armonizzata e può essere utilizzato in tutti i paesi europei. Nell'Unione Europea la rete Wi-Fi può essere utilizzata senza restrizioni al chiuso, ma non può essere utilizzata all'aperto in alcuni Paesi europei.
- Disattivate la connessione Wi-Fi quando non ne avete la necessità, per ottimizzare i consumi della batteria.

Connessione ad una rete Wi-Fi

Nel menu Applicazioni, toccherete **Impostaz.** → **CONNESSIONI** → **Wi-Fi**, quindi trascinate il cursore **Wi-Fi** verso destra.

Selezionate una rete dall'elenco delle reti Wi-Fi rilevate, inserite una password se necessario, quindi toccherete **CONNETTI**. Le reti protette da password compariranno con l'icona di un lucchetto. Effettuata la connessione ad una rete Wi-Fi, il dispositivo vi si conetterà automaticamente ogni volta che la rete sarà disponibile.

Aggiunta di una rete Wi-Fi

Se la rete desiderata non è inclusa nell'elenco delle reti, toccherete **Aggiungi rete Wi-Fi** in fondo all'elenco reti. Inserite il nome della rete in **SSID di rete**, selezionate il tipo di protezione e inserite la password in caso di rete protetta, quindi toccherete **CONNETTI**.

Reti Wi-Fi disconnesse

Qualsiasi rete già utilizzata, inclusa quella corrente, può essere rimossa in modo che il dispositivo non vi si connetta automaticamente. Selezionate la rete dall'elenco reti, quindi toccherete **RIMUOVI**.

Configurazione degli account

Le applicazioni Google, come **Play Store**, richiedono un account Google, mentre l'applicazione **Galaxy Apps** richiede un account Samsung. Create degli account Google e Samsung per utilizzare al meglio il vostro dispositivo.

Aggiunta di un account

Seguite le istruzioni che compaiono all'apertura di un'applicazione Google senza aver effettuato l'accesso per configurare un account Google.

Per accedere o registrare un account Google, nel menu Applicazioni, toccate **Impostaz.** → **GENERALE** → **Account** → **Aggiungi account** → **Google**. Successivamente, inserite l'indirizzo e-mail per accedere oppure toccate **Oppure crea un nuovo account**, quindi seguite le istruzioni visualizzate per completare la configurazione dell'account. Sul dispositivo potete utilizzare più account Google.

Configurate anche un account Samsung.

Eliminazione degli account

Nel menu Applicazioni, toccate **Impostaz.** → **GENERALE** → **Account**, selezionate il nome di un account sotto la voce **Account**, selezionate l'account da rimuovere, quindi toccate **⋮** → **Rimuovi account**.

Trasferimento dei file

Trasferite i file audio, video, immagine o altri tipi di file dal dispositivo al computer o viceversa.

Connessione con Samsung Kies

Samsung Kies è un'applicazione per computer che gestisce contenuti multimediali e informazioni personali con i dispositivi Samsung. Scaricate l'ultima versione di Samsung Kies dal sito Web di Samsung.

- 1 Collegare il dispositivo ad un computer tramite il cavo USB.
Samsung Kies si avvierà automaticamente sul computer. Se Samsung Kies non viene avviato, fate clic due volte sull'icona Samsung Kies visualizzata sul computer.
- 2 Trasferite i file tra il dispositivo ed il computer.
Per maggiori informazioni fate riferimento alla guida di Samsung Kies.

Connessione con Windows Media Player

Verificate che Windows Media Player sia installato sul computer.

- 1 Collegare il dispositivo ad un computer tramite il cavo USB.
- 2 Aprite Windows Media Player e sincronizzate i file musicali.

Connessione come dispositivo multimediale

- 1 Collegare il dispositivo ad un computer tramite il cavo USB.
- 2 Aprite il pannello delle notifiche, quindi toccate **Connesso come dispositivo multimediale** → **Dispositivo multimediale (MTP)**.
Toccate **Fotocamera (PTP)** se il computer non supporta Media Transfer Protocol (MTP) o non dispone di un driver appropriato installato.
- 3 Trasferite i file tra il dispositivo ed il computer.

Protezione del dispositivo

Evitate che altri utilizzino o accedano ai dati e alle informazioni personali memorizzate sul dispositivo, tramite le funzioni di protezione. Il dispositivo vi richiederà sempre un codice di sblocco per essere sbloccato.

Impostazione di un segno di sblocco

Nel menu Applicazioni, toccate **Impostaz.** → **DISPOSITIVO** → **Schermata di blocco** → **Blocco schermo** → **Segno**.

Tracciate un segno collegando quattro o più punti, quindi tracciate di nuovo il segno per confermarlo. Impostate un PIN di sblocco per sbloccare il touch screen nel caso in cui vi dimenticaste il segno.

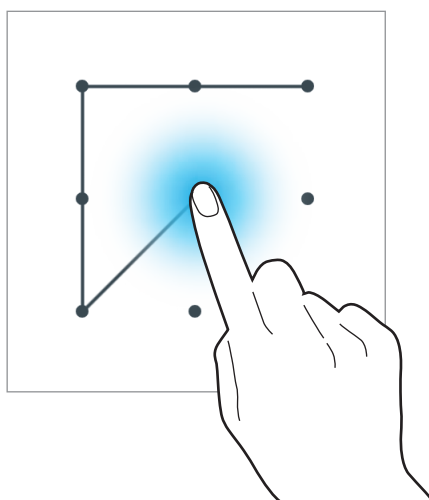

Impostazione di un PIN

Nel menu Applicazioni, toccate **Impostaz.** → **DISPOSITIVO** → **Schermata di blocco** → **Blocco schermo** → **PIN**.

Inserite almeno quattro numeri, quindi inserite di nuovo la password per confermarla.

Impostazione di una password

Nel menu Applicazioni, toccate **Impostaz.** → **DISPOSITIVO** → **Schermata di blocco** → **Blocco schermo** → **Password**.

Inserite almeno quattro caratteri, inclusi numeri e simboli, quindi inserite di nuovo la password per confermarla.

Sblocco del dispositivo

Attivate il touch screen premendo il tasto Accensione o spegnimento o il tasto Home, quindi inserite il codice di sblocco.



Se dimenticate il codice di sblocco, dovrete portare il dispositivo presso un centro di assistenza Samsung per ripristinarlo.

Aggiornamento del dispositivo

Potete effettuare l'aggiornamento del dispositivo all'ultima versione software.



La disponibilità di questa funzione potrebbe variare in base al paese o al gestore telefonico.

Aggiornamento con Samsung Kies

Avviate Samsung Kies e collegate il dispositivo al computer. Samsung Kies riconoscerà automaticamente il dispositivo e mostrerà gli aggiornamenti eventualmente disponibili in una finestra. Fate clic sul tasto **Aggiorna** nella finestra per avviare l'aggiornamento. Fate riferimento alla guida Samsung Kies per i dettagli su come effettuare l'aggiornamento.



- Non spegnete il computer e non scollegate il cavo USB durante l'aggiornamento del dispositivo.
- Non collegate altri dispositivi multimediali al computer durante l'aggiornamento del dispositivo. Ciò potrebbe interferire con il processo di aggiornamento.

Aggiornamento "over-the-air"

Potete effettuare l'aggiornamento del dispositivo all'ultima versione del software direttamente tramite il servizio firmware over-the-air (FOTA).

Nel menu Applicazioni, toccate **Impostaz.** → **GENERALE** → **Info sul dispositivo** → **Aggiornamenti software** → **Aggiorna adesso**.

Comunicazione

Telefono

Utilizzate questa applicazione per effettuare o rispondere ad una chiamata.

Toccate **Telefono** nel menu Applicazioni.

Esecuzione delle chiamate

Esecuzione di una chiamata

Utilizzate uno dei seguenti metodi:

- **TELEFONO**: consente di inserire il numero utilizzando la tastiera, quindi toccate .
- **GRUPPI**: consente di effettuare una chiamata dall'elenco dei gruppi di contatti.
- **PREFERITI**: consente di effettuare una chiamata dall'elenco dei contatti preferiti.
- **RUBRICA**: consente di effettuare una chiamata dall'elenco dei contatti.

Numeri di selezione rapida

Per i numeri di selezione rapida tenete premuta la cifra corrispondente.

Suggerimento dei numeri

Durante l'inserimento dei numeri sulla tastiera compariranno dei suggerimenti. Selezionatene uno per effettuare una chiamata.

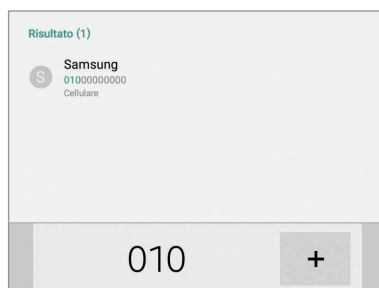

Ricerca dei contatti





Inserite un nome, un numero di telefono o un indirizzo e-mail per trovare un contatto nell'elenco contatti. Man mano che inserirete i caratteri, verranno suggeriti dei contatti. Selezionatene uno per eseguire una chiamata.

Esecuzione di una chiamata internazionale

Tenete premuto **0** finché compare il segno +. Inserite prefisso internazionale, prefisso e numero di telefono, quindi toccate .

Durante una chiamata

Potete eseguire le seguenti azioni:

-  : consente di impostare il volume aggiuntivo.
- **Chiama**: consente di comporre una seconda chiamata.
- **Tastiera**: consente di aprire la tastiera.
- **Termina**: consente di terminare la chiamata in corso.
- **Vivavoce**: consente di attivare il vivavoce. Quando utilizzate il vivavoce, mantenete il dispositivo lontano dalle orecchie.
- **Muto**: consente di disattivare il microfono in modo che il vostro interlocutore non possa sentirvi.
-  → **Attesa**: consente di mettere in attesa una chiamata. Toccate **Riprendi chiamata** per recuperare la chiamata trattenuta.
-  → **Rubrica**: consente di aprire l'elenco dei contatti.
-  → **Memo**: consente di creare un promemoria.
-  → **Messaggi**: consente di inviare un messaggio.

Aggiunta dei contatti

Per aggiungere un numero di telefono all'elenco contatti, inserite il numero tramite la tastiera e toccate  → **Aggiungi a Rubrica**.

Numeri a selezione fissa

Il dispositivo può essere impostato per limitare le chiamate in uscita solo a numeri con prefissi specifici. Tali prefissi verranno memorizzati nella scheda SIM o USIM.

Toccate  → **Impostazioni chiamata** → **Impostazioni chiamata** → **Altre impostazioni** → **Numeri a selezione fissa** → **Attiva FDN**, quindi inserite il PIN2 fornito con la scheda SIM o USIM. Toccate **Elenco FDN** e aggiungete i numeri.

Blocco chiamate

Il dispositivo può essere impostato per evitare di effettuare chiamate verso determinati numeri. Ad esempio, potrete disattivare le chiamate internazionali.

Toccate  → **Impostazioni chiamata** → **Impostazioni chiamata** → **Altre impostazioni** → **Blocco chiamate**, selezionate un tipo di chiamata, selezionate un'opzione di blocco chiamate, quindi inserite la password.

Ricezione delle chiamate

Risposta ad una chiamata

Quando ricevete una chiamata, trascinate  fuori dal cerchio.

Dopo che mettete in attesa una chiamata, potete rispondere ad un'altra chiamata. Quando risponderete alla seconda chiamata, la prima verrà messa in attesa.

Rifiuto di una chiamata

Quando ricevete una chiamata, trascinate  fuori dal cerchio.

Per inviare un messaggio dopo aver rifiutato una chiamata in arrivo, trascinate la barra messaggio di rifiuto verso l'alto. Per creare un messaggio di rifiuto, toccate  → **Impostazioni chiamata** → **Impostazioni chiamata** → **Rifiuto chiamata** → **Messaggi di rifiuto**.

Rifiuto automatico delle chiamate da numeri indesiderati

Toccate  → **Impostazioni chiamata** → **Impostazioni chiamata** → **Rifiuto chiamata** → **Rifiuto automatico** → **Numeri rifiuto automatico**, dopodichè selezionate **Elenco rifiuto automatico**.

Toccate , inserite un numero, assegnate una categoria, quindi toccate **SALVA**.

Chiamate perse

Quando non rispondete ad una chiamata,  comparirà sulla barra di stato. Aprite il pannello delle notifiche per visualizzare l'elenco delle chiamate perse.

Avviso di chiamata

L'avviso di chiamata è un servizio fornito dal gestore telefonico. Potete avvalervi di questo servizio per sospendere una chiamata in corso e passare ad una chiamata in arrivo. Questo servizio non è disponibile per le videochiamate.

Per utilizzare questo servizio, toccate  → **Impostazioni chiamata** → **Impostazioni chiamata** → **Altre impostazioni** → **Avviso di chiamata**.

Trasferimento chiamate

Il dispositivo può essere impostato affinché vengano inoltrate le chiamate in entrata ad un numero specifico.

Tocate  → **Impostazioni chiamata** → **Impostazioni chiamata** → **Altre impostazioni** → **Trasferimento chiamate**, quindi selezionate un tipo di chiamata ed una condizione. Inserite un numero e toccate **ATTIVA**.



Videochiamate

Esecuzione di una videochiamata

Inserite un numero o selezionate un contatto dalla rubrica, quindi toccate .

Durante una videochiamata

Potete eseguire le seguenti azioni:

-  : consente di regolare il volume durante una riproduzione video.
-  : consente di passare dalla fotocamera anteriore a quella posteriore e viceversa.
- **Muto**: consente di disattivare il microfono in modo che il vostro interlocutore non possa sentirvi.
- **Termina**: consente di terminare la chiamata in corso.
-  → **Tastiera**: consente di aprire la tastiera.

Toccate l'immagine dell'interlocutore per accedere alle seguenti opzioni:

- **CATTURA IMMAGINE:** consente di acquisire l'immagine del vostro interlocutore.
- **REGISTRA VIDEO:** consente di registrare un video con le immagini dell'interlocutore.



In molti Paesi è illegale registrare una chiamata senza il permesso dell'interlocutore.

Toccate la vostra immagine per accedere alle seguenti opzioni:

- **NASCONDI:** consente di nascondere la vostra immagine all'interlocutore.
- **IMMAGINE IN USCITA:** consente di selezionare l'immagine che verrà mostrata al vostro interlocutore.

Scambio di immagini

Trascinate l'immagine di uno degli interlocutori su quella dell'altro per scambiare le immagini.

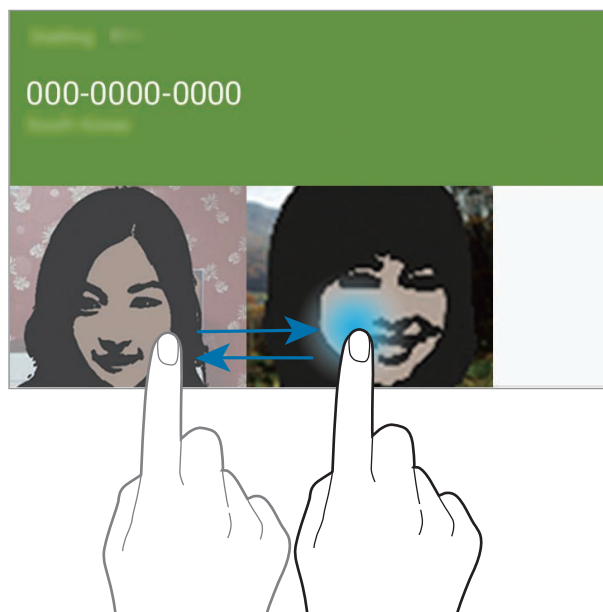

Ascolto dei messaggi vocali

Tenete premuto 1 sulla tastiera, quindi seguite le istruzioni del gestore telefonico.

Rubrica

Utilizzate questa applicazione per gestire i contatti, compresi numeri di telefono, indirizzi e-mail e altro.



Toccate **Rubrica** nel menu Applicazioni.

Gestione dei contatti

Toccate **RUBRICA**.

Creazione di un contatto

Toccate  e inserite le informazioni del contatto.

-  : consente di aggiungere un'immagine.
-  /  : consente di aggiungere o eliminare un altro elemento.



Modifica di un contatto

Selezionate un contatto da modificare, quindi toccate .

Eliminazione di un contatto

Toccate  → **Elimina contatti**.

Impostazione di un numero di selezione rapida

Toccate  → **Selezione rapida**, selezionate la casella in cui inserire il numero per la selezione rapida. Per rimuovere un numero di selezione rapida, toccate .

Ricerca dei contatti

Toccate **RUBRICA**.

Utilizzate uno dei seguenti metodi di ricerca:

- Scorrete in alto o in basso l'elenco dei contatti.
- Utilizzate l'indice a sinistra della rubrica per scorrere velocemente, trascinandovi il dito.
- Toccate il campo di ricerca in cima all'elenco contatti ed inserite i criteri di ricerca.

Dopo aver selezionato un contatto, eseguite una delle seguenti azioni:

- ★ : consente di aggiungere un contatto all'elenco dei preferiti.
- 📞 / 📺 : consente di eseguire una chiamata vocale o una videochiamata.
- ✉️ : consente di comporre un messaggio.
- ✉️@ : consente di comporre un'e-mail.

Visualizzazione dei contatti

Toccate **RUBRICA**.

Per impostazione predefinita, il dispositivo visualizza tutti i contatti salvati.

Toccate  → **Impostaz.** → **Contatti da visualizzare**, quindi selezionate la posizione di memoria in cui salvare i contatti.

Sincronizzazione dei contatti

Toccate **RUBRICA**.

Sincronizzazione con i Contatti di Google

Toccate  → **Sposta contatti del dispositivo su** → **Google**.

I contatti sincronizzati con i contatti di Google compariranno nella rubrica con .

Sincronizzazione dei contatti con Samsung account

Toccate  → **Sposta contatti del dispositivo su** → **Account Samsung**.

I contatti sincronizzati con i contatti di Samsung compariranno nella rubrica con .

Importazione ed esportazione dei contatti

Toccate **RUBRICA**.



Importazione dei contatti

Toccate  → **Impostaz.** → **Importa/Esporta contatti**, quindi selezionate un'opzione di importazione.

Esportazione dei contatti

Toccate  → **Impostaz.** → **Importa/Esporta contatti**, quindi selezionate un'opzione di esportazione.

Condivisione dei contatti

Toccate  → **Seleziona**, selezionate i contatti, toccate , quindi selezionate un metodo di condivisione.

Contatti preferiti

Toccate **PREFERITI**.

Toccate  per aggiungere i contatti ai preferiti.

Toccate , quindi eseguite una delle seguenti azioni:

- **Rimuovi da Preferiti:** consente di rimuovere un contatto dall'elenco preferiti.
- **Guida:** consente di accedere alle informazioni guida sull'utilizzo dei contatti.

Gruppi di contatti

Toccate **GRUPPI**.

Creazione di un gruppo

Toccate , impostate i dettagli relativi al gruppo, aggiungete i contatti, quindi toccate **SALVA**.

Aggiunta dei contatti ad un gruppo

Selezionate un gruppo, quindi toccate  → **Aggiungi membro**. Selezionate i contatti da aggiungere, quindi toccate **FATTO**.

Gestione dei gruppi

Tocate , quindi eseguite una delle seguenti azioni:

- **Elimina gruppi:** consente di selezionare un gruppo da voi creato in precedenza, quindi toccate **FATTO**. Non potrete eliminare i gruppi predefiniti.
- **Modifica gruppo:** consente di modificare le impostazioni del gruppo.
- **Aggiungi membro:** consente di aggiungere membri al gruppo.
- **Rimuovi dal gruppo:** consente di rimuovere membri dal gruppo.
- **Invia messaggio:** consente di inviare un messaggio ai membri di un gruppo.
- **Invia e-mail:** consente di inviare un'e-mail ai membri di un gruppo.
- **Modifica ordine:** tenete premuto  vicino al nome del gruppo, trascinatelo in alto o in basso fino ad un'altra posizione, quindi toccate **FATTO**.
- **Guida:** consente di accedere alle informazioni guida sull'utilizzo dei contatti.

Invio di un messaggio o di un'e-mail ai membri di un gruppo

Selezionate un gruppo, toccate  → **Invia messaggio** oppure **Invia e-mail**, selezionate i membri, quindi toccate **FATTO**.

Biglietto da visita

Tocate **RUBRICA**.

Create un biglietto da visita e inviatelo ad altri.

Tocate **Configura profilo**, inserite i dettagli, come numero di telefono, indirizzo e-mail e indirizzo postale, quindi toccate **SALVA**. Qualora non aveste salvato le informazioni dell'utente alla configurazione del dispositivo, selezionate il biglietto da visita, quindi toccate  per eseguire le modifiche.

Tocate  → **Condividi biglietto da visita**, quindi selezionate un metodo di condivisione.

Messaggi

Utilizzate questa applicazione per inviare messaggi di testo (SMS) o multimediali (MMS).

Toccate **Messaggi** nel menu Applicazioni.



L'invio e la ricezione di messaggi al di fuori dell'area del proprio operatore potrebbero comportare costi aggiuntivi. Per informazioni, rivolgetevi al vostro gestore telefonico.



Invio dei messaggi

Toccate , aggiungete i destinatari, inserite un messaggio, quindi toccate .

Utilizzate i seguenti metodi per aggiungere i destinatari:

- Inserite un numero di telefono.
- Toccate , selezionate i contatti, quindi toccate **FATTO**.

Utilizzate i seguenti metodi per creare un messaggio multimediale:

- Toccate  e allegate immagini, video, contatti, promemoria, eventi e altro.
- Toccate  → **Aggiungi oggetto** per inserire un oggetto.

Invio dei messaggi pianificati

Durante la composizione di un messaggio, toccate  → **Programma messaggio**. Impostate un'ora e una data, quindi toccate **IMPOSTA**. Il dispositivo invierà il messaggio all'ora e nella data specificata.



- Se all'ora programmata il dispositivo è spento, non è connesso alla rete oppure la rete è instabile, il messaggio non verrà inviato.
- Questa funzione si basa sull'ora e sulla data impostate sul dispositivo. L'ora e la data potrebbero non essere corrette qualora cambiate fuso orario e la rete non aggiornasse le informazioni.

Visualizzazione dei messaggi in arrivo

I messaggi in arrivo sono raggruppati in conversazioni per contatto.

Selezionate un contatto per visualizzare l'intera conversazione.

E-mail

Utilizzate questa applicazione per inviare, visualizzare o gestire le e-mail.

Toccate **E-mail** nel menu Applicazioni.

Impostazione di un account E-mail

Impostate un account e-mail quando aprite **E-mail** per la prima volta.

Inserite l'indirizzo e-mail e la password. Toccate **SUCCESSIVO** per account e-mail privati, come Google Mail, oppure toccate **CONFIG. MANUALE** per account e-mail aziendali. Successivamente, seguite le istruzioni visualizzate per completare la configurazione.

Per configurare un altro account e-mail, toccate  → **Impostaz.** → **Aggiungi account**.

Invio dei messaggi

Toccate l'account e-mail da utilizzare, quindi toccate  in cima al touch screen. Inserite destinatari, oggetto e messaggio, quindi toccate .

Toccate  per aggiungere un destinatario dall'elenco dei contatti.

Toccate  per aggiungere altri destinatari.

Toccate  per allegare immagini, video, contatti, promemoria, eventi e altro.

Toccate  →  per inserire nel corpo dell'e-mail immagini, eventi, contatti, informazioni di posizione e altro.

Invio dei messaggi pianificati

Durante la composizione di un'e-mail, toccate  → **Invio programmato**. Spuntate **Invio programmato**, impostate un'ora e una data, quindi toccate **FATTO**. Il dispositivo invierà il messaggio all'ora e nella data specificata.



- Se all'ora programmata il dispositivo è spento, non è connesso alla rete oppure la rete è instabile, il messaggio non verrà inviato.
- Questa funzione si basa sull'ora e sulla data impostate sul dispositivo. L'ora e la data potrebbero non essere corrette qualora cambiate fuso orario e la rete non aggiornasse le informazioni.

Letture di E-mail

Selezionate l'account e-mail da utilizzare per visualizzare la posta ricevuta. Per aggiornare manualmente la pagina della posta ricevuta, toccate .

Tocate un messaggio da leggere.

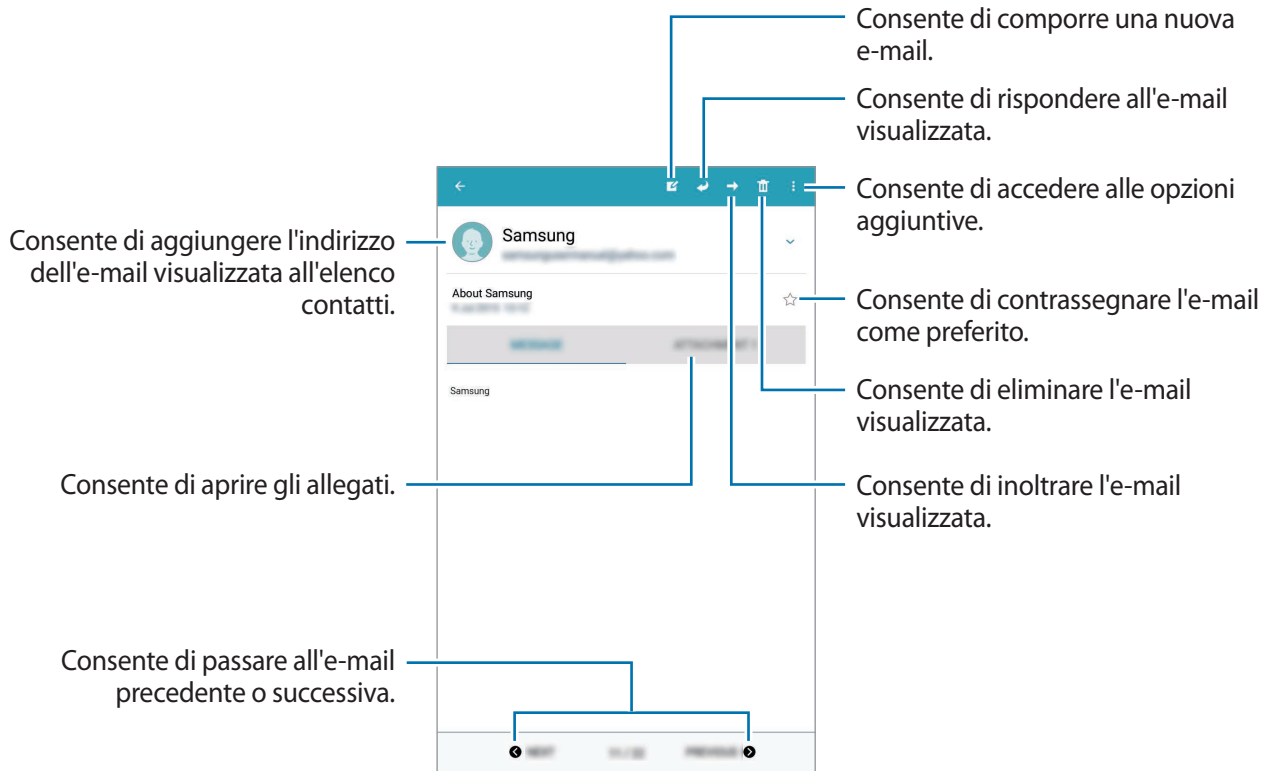

Tocate la relativa sezione per aprire gli allegati, quindi toccate **SALVA** per salvarlo.

Gmail



Utilizzate questa applicazione per accedere velocemente e direttamente al servizio Google Mail.

Toccate **Gmail** nel menu Applicazioni.



- La disponibilità di questa applicazione potrebbe variare in base al Paese o al gestore telefonico.
- Questa applicazione potrebbe essere visualizzata in modo diverso in base al Paese o al gestore telefonico.

Invio dei messaggi

In qualsiasi casella di posta, toccate , inserite i destinatari, un oggetto e un messaggio, quindi toccate .

Toccate  → **Salva bozza** per salvare l'e-mail e inviarla successivamente.

Toccate  → **Elimina** per eliminare la mail.

Toccate  → **Impostazioni** per modificare le impostazioni di Google Mail.

Letture di E-mail

Consente di contrassegnare l'e-mail come non letta.

Consente di eliminare l'e-mail visualizzata.

Consente di archiviare l'e-mail visualizzata.

Consente di rispondere all'e-mail visualizzata.

Consente di visualizzare l'anteprima dell'allegato.

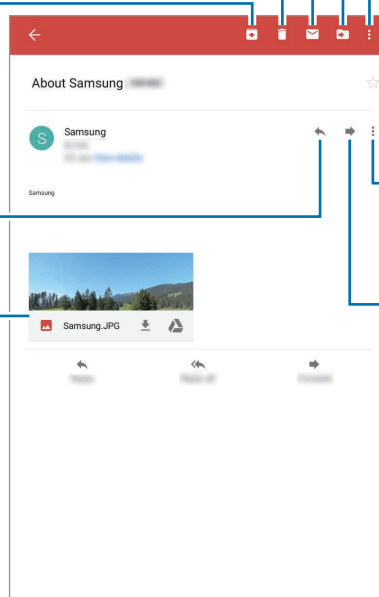

Consente di spostare l'e-mail in un'altra casella di posta.

Consente di accedere alle opzioni aggiuntive.

Consente di contrassegnare l'e-mail come preferito.

Consente di rispondere a tutti i destinatari o di stampare l'e-mail.

Consente di inoltrare il messaggio ad altri.

Etichette

Google Mail non utilizza cartelle reali, bensì delle etichette. Quando accedete a Google Mail, verranno visualizzate le e-mail etichettate come Posta in arrivo.

Tocate  per visualizzare le e-mail con altre etichette.

Per aggiungere un'etichetta ad un'e-mail, selezionatela, toccate  → **Cambia etichette**, quindi selezionate l'etichetta da assegnare.

Hangout

Utilizzate questa applicazione per chattare con altri.

Tocate **Hangout** nel menu Applicazioni.



La disponibilità di questa applicazione potrebbe variare in base al Paese o al gestore telefonico.

Selezionate un amico dall'elenco amici oppure inserite i dati per cercarlo e selezionatelo tra i risultati per iniziare a chattare.

Google+

Utilizzate questa applicazione per restare in contatto con i vostri amici tramite il social network di Google.

Tocate **Google+** nel menu Applicazioni.



La disponibilità di questa applicazione potrebbe variare in base al Paese o al gestore telefonico.

Tocate **Home page** per modificare la categoria, quindi scorrete in alto o in basso per visualizzare i post delle vostre cerchie.

Foto

Utilizzate questa applicazione per visualizzare e condividere immagini o video tramite i servizi di social network di Google.

Toccate **Foto** nel menu Applicazioni.





La disponibilità di questa applicazione potrebbe variare in base al Paese o al gestore telefonico.

Selezionate una delle seguenti categorie:

- **TUTTE:** consente di visualizzare tutte le immagini o video acquisiti o scaricati sul dispositivo.
- **IN EVIDENZA:** consente di visualizzare immagini o video raggruppati per data o album. Toccate  per visualizzare tutte le immagini o video nel gruppo.

Quindi, selezionare un'immagine o video.

Durante la visualizzazione, usate una delle seguenti icone:

-  : consente di modificare l'immagine.
-  : consente di condividere l'immagine o il video con altri.
-  : consente di eliminare l'immagine o il video.

Web e connessioni

Internet

Utilizzate questa applicazione per navigare nelle vostre pagine Web preferite.

Toccate **Internet** nel menu Applicazioni.

Visualizzazione delle pagine Web

Toccate il campo indirizzo, inserite l'indirizzo Web, quindi toccate **Vai**.

Toccate  per accedere alle opzioni aggiuntive mentre visualizzate una pagina Web.



Per cambiare motore di ricerca, toccate  → **Impostaz.** → **Motore di ricerca predefinito**.

Apertura di una nuova pagina

Toccate .

Per spostarvi su un'altra pagina Web, scorrete il campo titolo verso sinistra o destra, quindi toccate il titolo per selezionarlo.

Ricerca sul Web con la voce

Toccate il campo indirizzo, toccate  → , pronunciate una parola chiave, quindi selezionate una parola tra quelle che compariranno come suggerimento.



La disponibilità di questa funzione potrebbe variare in base al paese o al gestore telefonico.

Preferiti

Per aggiungere la pagina Web visualizzata all'elenco preferiti, toccate  → **AGGIUNGI** → **SALVA**.

Per aprire una pagina Web inserita nell'elenco preferiti, toccate , quindi selezionatene una.

Cronologia

Tocate  → **CRONOLOGIA** per aprire una pagina Web dall'elenco delle ultime pagine che avete visitato. Per cancellare la cronologia, toccate **ALTRO** → **Cancella cronologia**.

Pagine salvate

Per visualizzare le pagine Web salvate, toccate  → **PAGINE SALVATE**.

Link

Tenete premuto un link sulla pagina Web per aprirlo in una nuova pagina, salvarlo o copiarlo.

Per visualizzare i link salvati, nel menu Applicazioni, toccate **Archivio** → **Cronologia download**.

Condivisione delle pagine Web

Per condividere l'indirizzo di una pagina Web con altri, toccate  → **Condividi**.

Per condividere parte di una pagina Web, tenete premuto il testo desiderato, quindi toccate **Condividi**.

Chrome

Utilizzate questa applicazione per cercare informazioni e sfogliare pagine Web.

Tocate **Chrome** nel menu Applicazioni.



La disponibilità di questa applicazione potrebbe variare in base al Paese o al gestore telefonico.

Visualizzazione delle pagine Web

Tocate il campo indirizzo, quindi inserite un indirizzo Web o i criteri di ricerca.

Apertura di una nuova pagina

Tocate  → **Nuova scheda**.

Per spostarvi su un'altra pagina Web, scorrete il campo titolo verso sinistra o destra, quindi toccate il titolo per selezionarlo.

Preferiti

Per aggiungere la pagina Web visualizzata ai preferiti, toccate ☆ → **Salva**.

Per aprire una pagina Web inserita nell'elenco preferiti, toccate ☰ → **Preferiti**, quindi selezionatene uno.

Ricerca sul Web con la voce

Tocate 🗣️, pronunciate una parola chiave, quindi selezionate una delle parole chiave suggerite, tra quelle che compaiono.

Sincronizzazione con altri dispositivi

Potete sincronizzare le schede aperte ed i preferiti da utilizzare con Chrome su un altro dispositivo, se effettuate l'accesso con lo stesso account Google.

Per visualizzare le schede aperte su altri dispositivi, toccate ☰ → **Schede recenti**. Selezionate una pagina Web da aprire.

Per visualizzare l'elenco dei preferiti, toccate ☰ → **Preferiti**.

Bluetooth

Il Bluetooth crea una connessione senza fili diretta tra due dispositivi a breve distanza. Utilizzate il Bluetooth per scambiare dati o file multimediali con altri dispositivi.



- Samsung non è responsabile per la perdita, l'intercettazione o l'abuso dei dati inviati o ricevuti tramite la funzione Bluetooth.
- Verificate sempre di condividere e ricevere dati da dispositivi affidabili e adeguatamente protetti. In presenza di ostacoli tra i dispositivi, la distanza operativa potrebbe diminuire.
- Alcuni dispositivi, in particolare quelli che non sono stati collaudati o approvati da Bluetooth SIG, potrebbero essere incompatibili con il vostro dispositivo.
- Non utilizzate la funzione Bluetooth per scopi illegali (ad esempio, copie pirata di file o registrazione illegale di comunicazioni a scopo commerciale).

Samsung non è responsabile per le ripercussioni di un utilizzo illegale della funzione Bluetooth.

Per attivare il Bluetooth, nel menu Applicazioni, toccate **Impostaz.** → **CONNESSIONI** → **Bluetooth**, quindi trascinate il cursore **Bluetooth** verso destra.

Abbinamento con altri dispositivi Bluetooth

Nel menu Applicazioni, toccate **Impostaz.** → **CONNESSIONI** → **Bluetooth** → **RICERCA**, quindi visualizzate i dispositivi rilevati. Selezionate il dispositivo con cui intendete effettuare l'abbinamento, quindi accettate la chiave di accesso generata automaticamente su entrambi i dispositivi per confermare.

Invio e ricezione dei dati

Molte applicazioni supportano il trasferimento dei dati tramite Bluetooth. Un esempio è **Galleria**. Aprite **Galleria**, selezionate un'immagine, toccate  → **Bluetooth**, quindi selezionate uno dei dispositivi Bluetooth. Successivamente accettate la richiesta di autorizzazione Bluetooth sull'altro dispositivo per ricevere l'immagine.

Quando un altro dispositivo vi invia dei dati, accettate la richiesta di autorizzazione Bluetooth eseguita dall'altro dispositivo. I file ricevuti sono salvati nella cartella **Download**. Quando riceverete un contatto, questo verrà aggiunto automaticamente all'elenco contatti.

Screen Mirroring

Utilizzate questa funzione per connettere il dispositivo ad uno schermo più grande con un dongle AllShare Cast o HomeSync, quindi condividete i vostri contenuti. Potete utilizzare questa funzione con altri dispositivi che supportano la funzione Wi-Fi Miracast.



- La disponibilità di questa funzione potrebbe variare in base al paese o al gestore telefonico.
- I dispositivi abilitati Miracast che non supportano l' HDCP 2.X (High-bandwidth Digital Content Protection) potrebbero non essere compatibili con questa funzione.
- Alcuni file potrebbero venire memorizzati nel buffer durante la riproduzione, in base alla connessione di rete utilizzata.
- Per ottimizzare il consumo della batteria, disattivate questa funzione quando non la utilizzate.
- Se specificate una frequenza Wi-Fi, i dongle AllShare Cast o HomeSync potrebbero non essere identificati o connessi.
- Se riproducete video o giochi su una TV, selezionate una modalità TV adeguata per ottenere la migliore esperienza.

Nel menu Applicazioni, toccate **Impostaz.** → **CONNESSIONI** → **Screen Mirroring**. Selezionate un dispositivo, aprite o riproducete un file, quindi controllate lo schermo con i tasti sul dispositivo. Per connettervi a un dispositivo utilizzando un PIN, tenete premuto il nome del dispositivo e inserite il PIN.

Multimedia

Lettore musicale

Utilizzate questa applicazione per ascoltare la musica.

Toccate **Lettore musicale** nel menu Applicazioni.

Riproduzione della musica

Selezionate una categoria musicale, quindi selezionate il brano che volete riprodurre.

Toccate l'immagine dell'album in fondo al touch screen per aprire la schermata del lettore musicale.

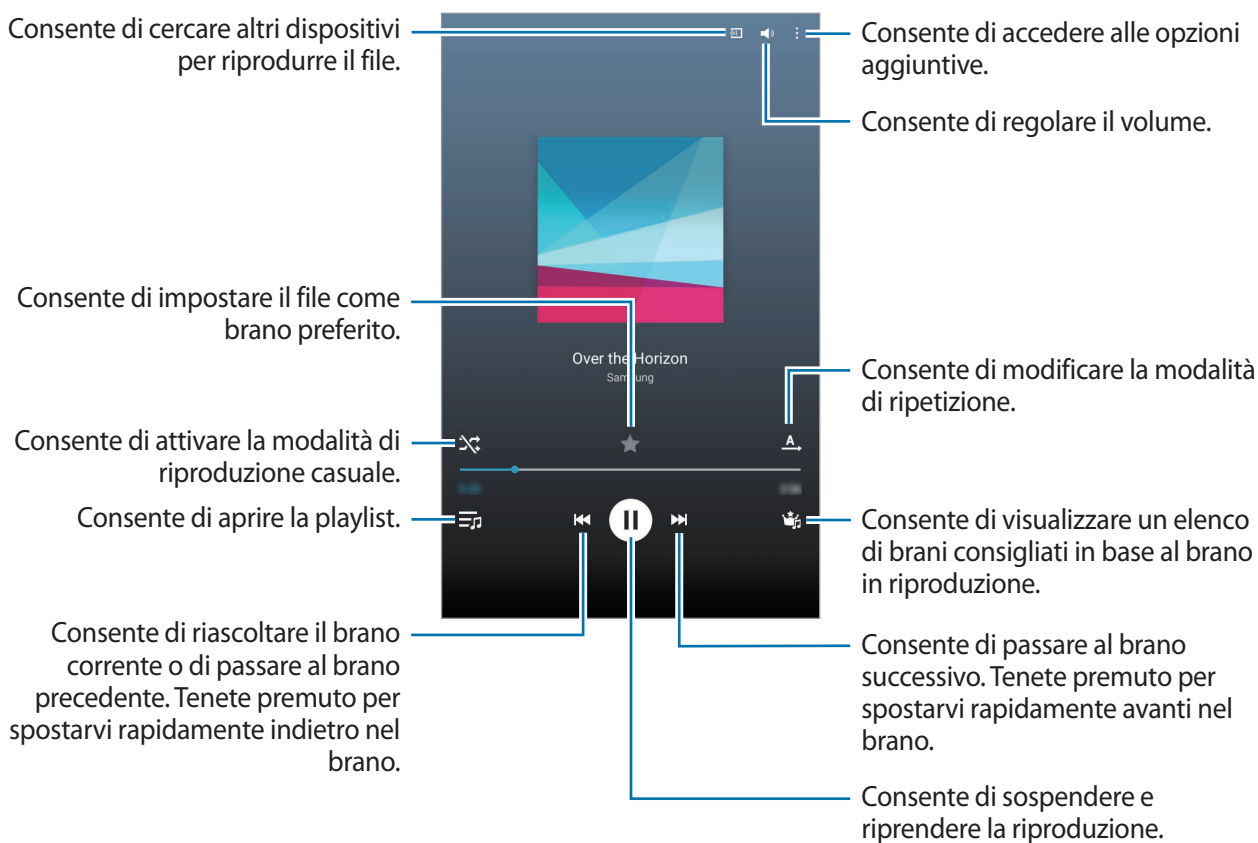

Per ascoltare brani allo stesso volume, toccate  → **Impostaz.** → **Avanzate** → **Volume Intelligente**.



Quando **Volume Intelligente** è attivo, il volume potrebbe risultare superiore al livello impostato sul dispositivo. Prestate attenzione a evitare esposizioni prolungate a suoni a volume elevato per evitare danni all'udito.



Volume Intelligente potrebbe non essere attivato per alcuni file.

Per impostare un suono personalizzato mentre ascoltate una canzone con l'auricolare, toccate  → **Impostaz.** → **Avanzate** → **Adapt Sound** → **Attivo**. Quando alzate il volume al livello 14 o superiore, l'opzione Audio personalizzato non viene applicata alla riproduzione musicale. Se abbassate il volume al livello 13 o inferiore, l'opzione viene applicata di nuovo.

Impostazione di un brano come suoneria

Per utilizzare il brano corrente come suoneria, toccate  → **Imposta come** → **Suoneria telefono** → **FATTO**.

Creazione di una playlist

Create una playlist personale di brani.

Toccate **PLAYLIST**, quindi toccate  → **Crea playlist**. Inserite un titolo e toccate **OK**. Toccate , selezionate i brani da includere, quindi toccate **FATTO**.

Per aggiungere il brano in riproduzione ad una playlist, toccate  → **Agg. a playlist** e selezionate la playlist.

Riproduzione della musica in base allo stato d'animo

Riproducete la musica raggruppata per genere. Il dispositivo creerà automaticamente la playlist.

Toccate **MUSIC SQUARE** e selezionate una cella di genere. Selezionate più celle trascinando il dito.

Camera

Utilizzate questa applicazione per scattare foto o registrare video.

Utilizzate **Galleria** per visualizzare le foto e i video registrati con la fotocamera del dispositivo. (pag. 67)

Tocate **Camera** nel menu Applicazioni.



- La fotocamera si spegne automaticamente quando non viene utilizzata.
- Accertatevi che l'obiettivo sia pulito. Il dispositivo potrebbe non funzionare correttamente in alcune modalità che richiedono alte risoluzioni.

Per un corretto utilizzo della fotocamera

- Non scattate foto o video di altre persone senza il loro permesso.
- Non scattate foto o video dove vietato dalla legge.
- Non scattate foto o video in luoghi dove potreste violare la privacy di altre persone.

Scatto delle foto

Scatto di una foto

Tocate  per scattare una foto.



Modalità scatto

Sono disponibili diversi effetti per le fotografie.

Toccate **MODO**, quindi scorrete la schermata in alto o in basso sul lato destro del touch screen.

- **Auto**: consente alla fotocamera di valutare l'ambiente circostante e di determinare la modalità ideale per la foto.
- **Bellezza volto**: consente di scattare una foto migliorando l'estetica del volto.
- **Audio foto**: consente di scattare una foto con audio annesso.

Toccate  per scattare una foto. Il dispositivo registrerà pochi secondi di audio dopo lo scatto di una foto.



Quando fotografate in questa modalità, il microfono interno registra il suono.

- **Panoramica**: consente di scattare più foto in sequenza che verranno poi composte per creare una vista panoramica.



Per uno scatto migliore, seguite questi suggerimenti.

- Muovete lentamente la fotocamera in una direzione.
- Mantenete il mirino della fotocamera entro la griglia guida.
- Evitate di fotografare soggetti davanti a sfondi non riconoscibili, come un cielo limpido o una parete vuota.
- **Sport**: utilizzate questa impostazione per catturare un'immagine di un soggetto in movimento.
- **Notte**: utilizzate questa impostazione per catturare immagini in condizioni di scarsa luminosità.

Foto panoramiche

Una foto panoramica è un'immagine di un ampio paesaggio composta da più scatti.

Toccate **MODO** → **Panoramica**.

Toccate  e spostate la fotocamera in una direzione. Quando le due cornici guida panoramiche saranno allineate, la fotocamera scatterà automaticamente una nuova foto in una sequenza panoramica. Per terminare lo scatto, toccate .

Se il mirino si trovasse fuori direzione, il dispositivo interromperà lo scatto.



Applicazione degli effetti filtro

Utilizzate i filtri per realizzare foto o video unici.

Tocate  e selezionate un effetto filtro. Le opzioni disponibili variano in base alla modalità impostata.

Registrazione dei video

Registrazione di un video

Fate scorrere l'interruttore sull'icona video, quindi toccate  per registrare un video. Per sospendere la registrazione, toccate . Per terminare la registrazione, toccate .

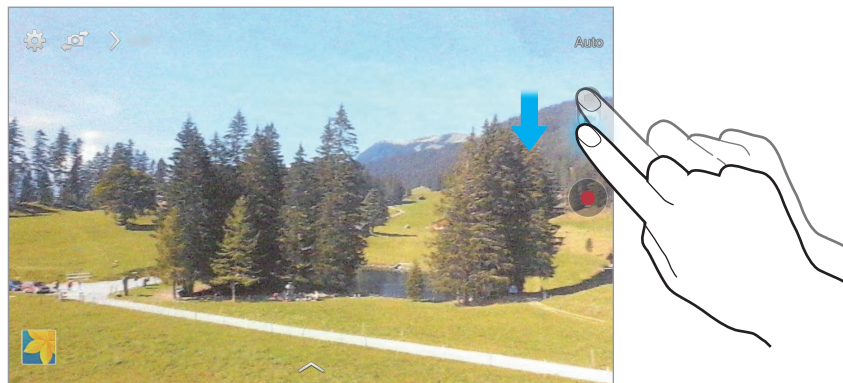

Modalità registrazione

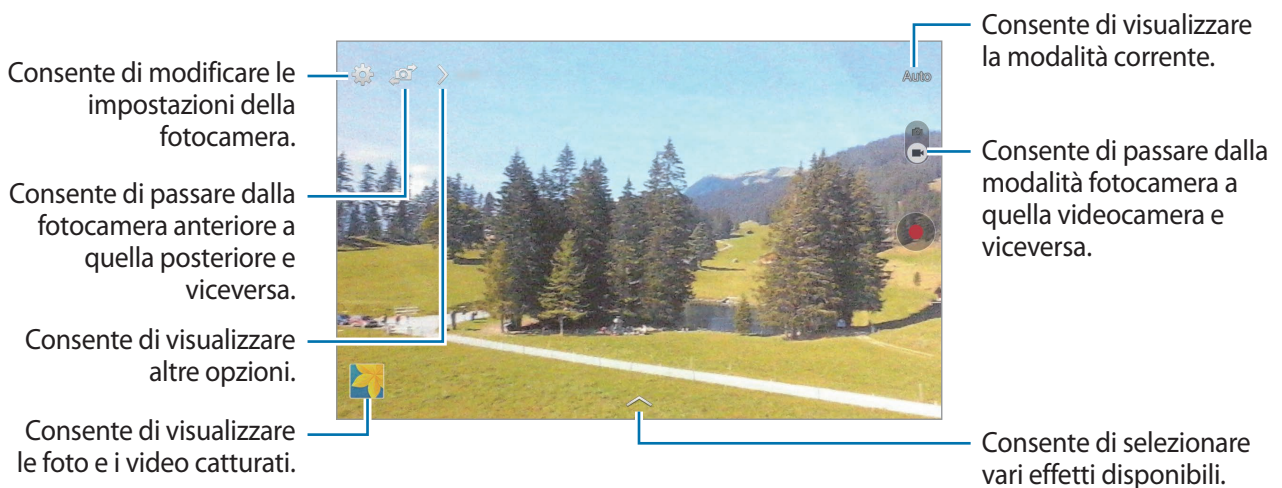

Aumento e diminuzione dello zoom

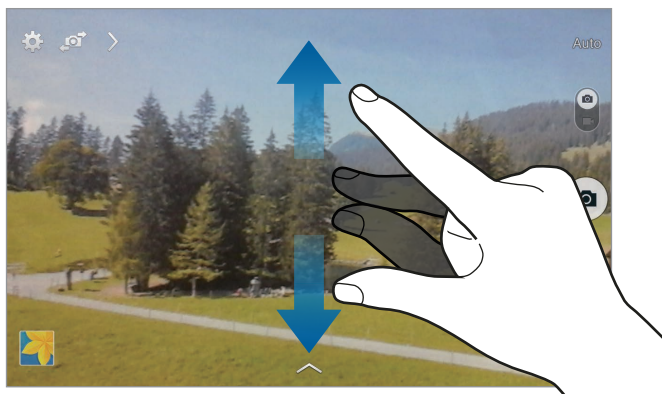

Utilizzate uno dei seguenti metodi:

- Utilizzate i tasti Volume per aumentare o diminuire lo zoom.
- Allontanate due dita sul touch screen per aumentare lo zoom, riavvicinatele per diminuire lo zoom.



L'aumento o la diminuzione dello zoom sono disponibili anche durante la registrazione di un video.

Scatto condiviso

Toccate  → , quindi selezionate una delle seguenti opzioni:

- **Scatto condiviso:** consente di inviare una foto direttamente ad un altro dispositivo tramite Wi-Fi Direct.
- **Condivisione foto amici:** consente di impostare il riconoscimento di un volto etichettato in una foto e di inviarla a quella persona.
- **Mirino remoto:** potete controllare il dispositivo in remoto per scattare foto o registrare video a distanza.



La disponibilità di questa funzione potrebbe variare in base al dispositivo a cui desiderate connettervi.

Configurazione delle impostazioni per la fotocamera

Toccate  per configurare le impostazioni della fotocamera. Non tutte le seguenti opzioni sono disponibili in entrambe le modalità fotocamera e videocamera. Le opzioni disponibili variano in base alla modalità utilizzata.

- **Dimensioni foto / Dimensione video:** consente di selezionare il tipo di risoluzione. Impostate una risoluzione maggiore per una migliore resa dell'immagine. Tuttavia un'immagine ad alta risoluzione occuperà più memoria.
- **Misurazione:** consente di selezionare un metodo di misurazione. Questo determina come vengono calcolati i valori di luce. **Calibrato al centro** misura la luce di sfondo al centro della scena. **Spot** misura il valore di luce in una posizione specifica. **Matrice** calcola la media dell'intera scena.
- **Tag posizione:** consente di allegare alla foto un tag GPS di posizione.



- Per migliorare il segnale GPS, evitate di scattare foto in posizioni in cui il segnale potrebbe essere più debole, ad esempio tra edifici, nei sottopassaggi o in presenza di cattive condizioni atmosferiche.
 - La vostra posizione comparirà sulle foto quando le caricate su Internet. Per evitarlo disattivate l'impostazione tag GPS.
- **Rivedi foto/video:** consente di visualizzare le foto o i video dopo averli realizzati.
- **Tasto volume:** consente di utilizzare i tasti Volume per controllare la funzione zoom, scattare foto o registrare video.
- **Timer autoscatto:** consente di impostare scatti ritardati nel tempo.
- **Bilanciamento bianco:** consente di selezionare un bilanciamento del bianco adeguato, in modo che la gamma di colori delle immagini risulti più vicina alla realtà. Queste impostazioni sono state pensate per situazioni di luce specifiche. Queste impostazioni sono simili alle regolazioni di bilanciamento del bianco nelle fotocamere professionali.
- **Luminosità:** consente di modificare la luminosità.

- **Linee guida:** consente di visualizzare nel mirino una griglia di supporto nella composizione dell'immagine quando inquadrare i soggetti.
- **Controllo vocale:** consente di scattare foto utilizzando i comandi vocali.
- **Nome file contestuale:** consente di visualizzare i tag contestuali. Attivate questa opzione per utilizzare Condivisione foto amici in **Galleria**.
- **Salva come capovolto:** consente di invertire l'immagine per creare un'immagine speculare della scena originale. Questa funzionalità è disponibile solo quando utilizzate la fotocamera anteriore.
- **Memorizzazione:** consente di selezionare la posizione di memoria in cui salvare le foto o i video.
- **Ripristina:** consente di ripristinare le impostazioni della fotocamera.
- **Guida:** consente di accedere alle informazioni per l'utilizzo della fotocamera.

Collegamenti

Riorganizzate i collegamenti per accedere facilmente alle varie opzioni della fotocamera.

Toccate  e tenete premuta un'icona di collegamento.

Tenete premuta un'opzione e trascinatela nella finestra che compare.

Galleria

Utilizzate questa applicazione per visualizzare immagini e video.

Toccate **Galleria** nel menu Applicazioni.

Visualizzazione delle immagini

Avviando l'applicazione **Galleria** visualizzerete tutte le cartelle. Quando da un'applicazione come **E-mail** salvate un'immagine, verrà creata automaticamente la cartella di **Download**. Allo stesso modo, l'acquisizione di uno screenshot creerà automaticamente la cartella **Screenshot**. Selezionate una cartella per aprirla.

In una cartella potete visualizzare le immagini per data di creazione. Selezionate un'immagine per visualizzarla a tutto schermo.

Scorrete verso sinistra o destra per visualizzare l'immagine successiva o precedente.

Aumento e diminuzione dello zoom

Utilizzate uno dei seguenti metodi per ingrandire un'immagine:

- Toccate due volte un qualsiasi punto per ingrandire.
- Allontanate due dita su un qualsiasi punto per ingrandire. Avvicinate due dita per ridurre, o toccate due volte per tornare alla dimensione di partenza.

Riproduzione dei video

I file video mostrano l'icona  sull'anteprima. Selezionate un video da guardare, quindi toccate .

Modifica di un video

Selezionate un video e toccate . Spostate la parentesi iniziale sul punto di inizio desiderato, spostate la parentesi finale sul punto di termine desiderato, quindi salvate il video.

Modifica delle immagini

Quando state visualizzando un'immagine, toccate  e utilizzate le seguenti funzioni:

- **Preferiti:** consente di aggiungere all'elenco preferiti.
- **Presentazione:** consente di avviare una presentazione con le immagini della cartella corrente.
- **Cornice foto:** consente di aggiungere una cornice e una nota all'immagine. L'immagine modificata verrà salvata nella cartella **Photo frame**.
- **Scrivi sull'immagine:** consente di scrivere una nota sul retro dell'immagine. Toccate  per modificare la nota.



- **Stampa:** consente di stampare l'immagine collegando il dispositivo ad una stampante. Alcune stampanti potrebbero non essere compatibili con il dispositivo.
- **Rinomina:** consente di rinominare il file.
- **Condivisione foto amici:** consente di inviare l'immagine ad una persona il cui volto è stato taggato nell'immagine.
- **Ruota a sinistra:** consente di ruotare in senso antiorario.
- **Ruota a destra:** consente di ruotare in senso orario.
- **Ritaglia:** consente di ritagliare e salvare l'immagine.
- **Imposta come:** consente di impostare l'immagine come sfondo o immagine di contatto.
- **Dettagli:** consente di visualizzare i dettagli dell'immagine.
- **Impostazioni:** consente di modificare le impostazioni della Galleria.

Immagine preferite

Mentre visualizzate un'immagine, toccate  → **Preferiti** per aggiungere l'immagine all'elenco preferiti.



Eliminazione delle immagini

Utilizzate uno dei seguenti metodi:

- In una cartella, toccate  → **Seleziona elemento**, selezionate le immagini, quindi toccate .
- Quando state visualizzando un'immagine, toccate .

Condivisione delle immagini

Utilizzate uno dei seguenti metodi:

- In una cartella, toccate  → **Seleziona elemento**, selezionate le immagini, quindi toccate  per inviarle ad altri o condividerle tramite social network.
- Mentre visualizzate un'immagine, toccate  per inviarla ad altri o condividerla tramite un social network.

Impostazione come sfondo

Mentre visualizzate un'immagine, toccate  → **Imposta come** per impostare l'immagine come sfondo, come schermata di blocco o entrambe oppure assegnarla ad un contatto.

Tag per i volti

Quando visualizzate un'immagine, toccate  → **Impostazioni** → **Tag** e quindi selezionate **Tag volti**. Una cornice gialla comparirà intorno al volto riconosciuto. Selezionate il volto, toccate **Aggiungi nome**, quindi selezionate o aggiungete un contatto.

Quando il tag volto compare su un'immagine, toccatelo e utilizzate le opzioni disponibili, come effettuare una chiamata o inviare messaggi.



Il riconoscimento potrebbe non riuscire in base all'angolazione del volto, alla sua dimensione, al colore della pelle, all'espressione del volto, alle condizioni di luce o agli accessori indossati dal soggetto.

Utilizzo di Info immagine

Tocate  → **Impostazioni** → **Tag** → **Info immagine**, quindi trascinate il cursore **Info immagine** verso destra per visualizzare un tag contestuale (posizione, data e nome della persona) quando aprite un'immagine.

Creazione delle cartelle

Create una cartella per organizzare le immagini o i video salvati sul dispositivo. Potete copiare o spostare i file da una cartella ad un'altra.

Per creare una nuova cartella, toccate . Inserite un nome per la cartella, toccate **OK**, quindi selezionate le immagini o i video. Tenete premuto su un'immagine o un video selezionato, trascinatelo nella nuova cartella, quindi toccate **FATTO**. Tocate **COPIA** per copiare o **SPOSTA** per spostare.

Video

Utilizzate questa applicazione per riprodurre file video.

Tocate **Video** nel menu Applicazioni.

Riproduzione dei video

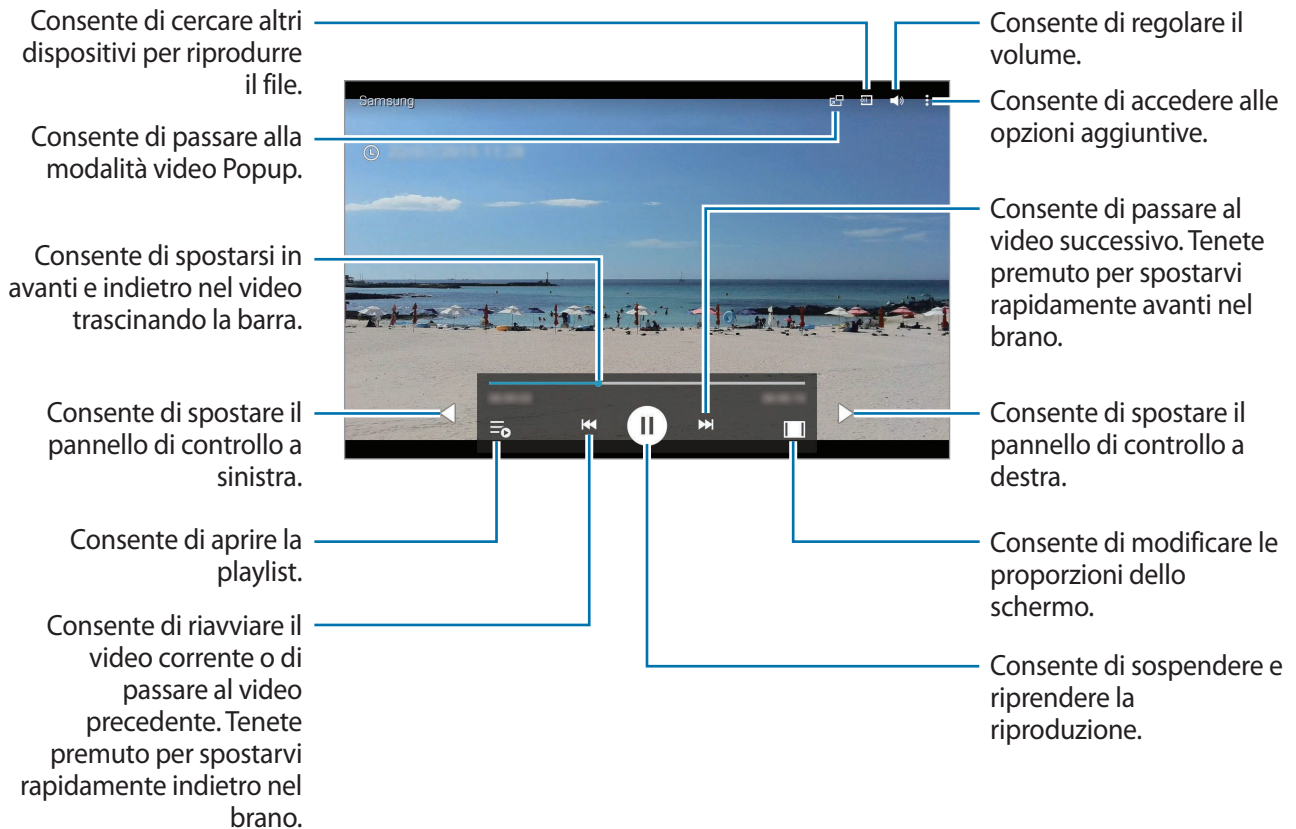

Selezionate un video da riprodurre.



Eliminazione dei video

Tocate **:** → **Elimina**, selezionate i video, quindi toccate **FATTO**.

Condivisione dei video

Tocate  → **Seleziona**, selezionate i video, toccate , quindi selezionate un metodo di condivisione.

Utilizzo del lettore video Popup

Questa funzione vi consente di utilizzare altre applicazioni durante l'uso del lettore video senza doverlo chiudere. Mentre guardate un video, toccate  per visualizzare e ridimensionare il video in riproduzione.

Allontanate due dita sullo schermo per ingrandire il lettore, riavvicinate le dita per ridurlo. Per spostare il lettore, trascinatelo in un'altra posizione.

YouTube

Utilizzate questa applicazione per guardare video dal sito Web YouTube.

Tocate **YouTube** nel menu Applicazioni.



La disponibilità di questa applicazione potrebbe variare in base al Paese o al gestore telefonico.

Visualizzazione dei video



Tocate , quindi inserite una parola chiave. Selezionate un risultato di ricerca per guardare un video.

Tocate lo schermo, toccate , quindi ruotate il dispositivo in orizzontale per la visualizzazione a schermo intero.

Condivisione dei video

Selezionate il video che volete visualizzare, toccate , quindi selezionate un metodo di condivisione.

Caricamento dei video

Tocate  → **Video caricati** → , selezionate un video, inserite le informazioni relative al video, quindi toccate **CARICA**.

Store, Hub applicazioni e contenuti

Play Store

Utilizzate questa applicazione per acquistare e scaricare applicazioni e giochi ottimizzati per il vostro dispositivo.

Toccate **Play Store** nel menu Applicazioni.



La disponibilità di questa applicazione potrebbe variare in base al Paese o al gestore telefonico.

Installazione delle applicazioni

Sfogliate le applicazioni per categoria oppure toccate il campo di ricerca per effettuare la ricerca con una parola chiave.

Selezionate un'applicazione per visualizzarne le informazioni. Per scaricarla, toccate **INSTALLA**. Se l'applicazione è a pagamento, toccate il prezzo e seguite le istruzioni visualizzate per completare la procedura di acquisto.



Quando sarà disponibile un'aggiornamento per le applicazioni installate, un'icona comparirà in cima allo schermo per informarvi dell'aggiornamento. Aprite il pannello delle notifiche e toccate l'icona per aggiornare l'applicazione.

Disinstallazione delle applicazioni

Potete disinstallare le applicazioni acquistate su **Play Store**.

Toccate **☰** → **Le mie app**, selezionate l'applicazione che volete disinstallare sull'elenco delle applicazioni installate, quindi toccate **DISINSTALLA**.

Galaxy Apps

Utilizzate questa applicazione per acquistare e scaricare applicazioni ottimizzate per dispositivi Samsung. Per maggiori informazioni, visitate il sito apps.samsung.com.

Toccate **Galaxy Apps** nel menu Applicazioni.



La disponibilità di questa applicazione potrebbe variare in base al Paese o al gestore telefonico.

Installazione delle applicazioni

Sfogliate le applicazioni per categoria.

Per cercare un'applicazione, toccate **CERCA** in cima al touch screen, quindi inserite una parola chiave nel campo di ricerca.

Selezionate un'applicazione per visualizzarne le informazioni. Per scaricarla, toccate **INSTALLA**. Se l'applicazione è a pagamento, toccate il prezzo e seguite le istruzioni visualizzate per completare la procedura di acquisto.



Quando sarà disponibile un'aggiornamento per le applicazioni installate, un'icona comparirà in cima allo schermo per informarvi dell'aggiornamento. Aprite il pannello delle notifiche e toccate l'icona per aggiornare l'applicazione.

Play Libri

Utilizzate questa applicazione per leggere e scaricare file di libri.

Toccate **Play Libri** nel menu Applicazioni.



La disponibilità di questa applicazione potrebbe variare in base al Paese o al gestore telefonico.

Play Film

Utilizzate questa applicazione per guardare, scaricare e noleggiare film o spettacoli televisivi.

Toccate **Play Film** nel menu Applicazioni.



La disponibilità di questa applicazione potrebbe variare in base al Paese o al gestore telefonico.

Play Musica

Utilizzate questa applicazione per ascoltare musica sul dispositivo o riprodurla in streaming dal servizio cloud di Google.

Toccate **Play Musica** nel menu Applicazioni.



La disponibilità di questa applicazione potrebbe variare in base al Paese o al gestore telefonico.

Play Giochi

Utilizzate questa applicazione per scaricare giochi e utilizzarli.

Toccate **Play Giochi** nel menu Applicazioni.



La disponibilità di questa applicazione potrebbe variare in base al Paese o al gestore telefonico.

Play Edicola

Utilizzate questa applicazione per leggere gli ultimi articoli di stampa.

Toccate **Play Edicola** nel menu Applicazioni.



La disponibilità di questa applicazione potrebbe variare in base al Paese o al gestore telefonico.

Utilità

Memo

Utilizzate questa applicazione per registrare informazioni importanti da salvare e visualizzare successivamente.

Toccate **Memo** nel menu Applicazioni.

Aggiunta e gestione delle categorie

Create delle categorie per ordinare e gestire i promemoria.

Nell'elenco dei promemoria, toccate  → **GESTISCI CATEGORIE**.

Per aggiungere una nuova categoria, toccate **AGGIUNGI**, inserite il nome di una categoria, quindi toccate **OK**.



Per eliminare una categoria, toccate  accanto alla categoria.

Per rinominare una categoria, tenete premuto il nome di una categoria, inserite un nuovo nome per la categoria, quindi toccate **RINOMINA**.

Per modificare l'ordine delle categorie, toccate  accanto a una categoria e trascinatelo in alto o in basso in un'altra posizione.

Composizione dei promemoria

Toccate  nell'elenco dei promemoria ed inserite un promemoria. Durante la composizione di un promemoria, utilizzate le seguenti opzioni:

-  : consente di creare o di impostare una categoria.
-  : consente di inserire delle immagini.
-  : consente di creare una registrazione vocale da inserire.

Per salvare il promemoria, toccate **SALVA**.



Per modificare un promemoria, toccate un promemoria, quindi toccate il contenuto del promemoria.

Sfogliare i promemoria

Sfogliate le miniature dei promemoria scorrendo in alto o in basso.

Per cercare una promemoria, toccate .

Per inviare un promemoria ad altri, toccate  → **Seleziona**, selezionate un promemoria, quindi toccate .

Per stampare i promemoria collegando il dispositivo ad una stampante, toccate  → **Seleziona**, selezionate i promemoria, quindi toccate . Alcune stampanti potrebbero non essere compatibili con il dispositivo.

Per eliminare i promemoria, toccate  → **Seleziona**, selezionate i promemoria, quindi toccate .

Visualizzazione di un promemoria

Toccate la miniatura di un promemoria per aprirlo.

Per eliminare il promemoria, toccate .

Per inviare il promemoria ad altri, toccate .

Per stampare il promemoria collegando il dispositivo ad una stampante, toccate . Alcune stampanti potrebbero non essere compatibili con il dispositivo.

Calendario

Utilizzate questa applicazione per gestire eventi e attività.

Toccate **Calendario** nel menu Applicazioni.

Creazione di eventi o attività

Toccate , quindi utilizzate uno dei seguenti metodi:

- **EVENTO**: consente di inserire un evento con un'impostazione di ripetizione opzionale.
- **ATTIVITÀ**: consente di inserire un'attività con un'impostazione di priorità opzionale.

Per aggiungere un evento o un'attività più rapidamente, toccate una data per selezionarla, quindi toccatela di nuovo.

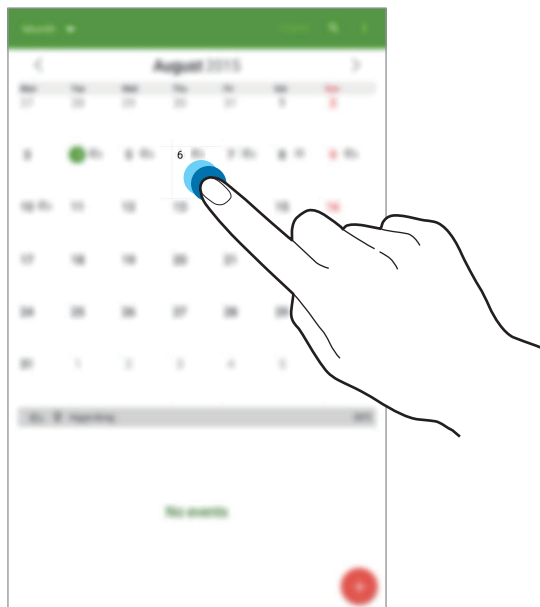

Inserite un titolo e specificate il calendario da utilizzare o con cui effettuare la sincronizzazione. Quindi aggiungete altri dettagli, come la frequenza con cui l'evento si dovrà ripetere, il preavviso o dove si svolgerà.

Consente di allegare una mappa indicante il luogo dell'evento. Inserite il luogo nel campo **Luogo**, toccate  vicino al campo, quindi puntate la posizione precisa tenendola premuta sulla mappa.

Sincronizzazione con Google Calendario

Nel menu Applicazioni, toccate **Impostaz.** → **GENERALE** → **Account** → **Google** sotto **Account**, selezionate l'account Google, quindi spuntate **Sincronizza Calendario**.

Per sincronizzare manualmente, nel menu Applicazioni, toccate **Calendario** →  → **Sincronizza adesso**.

Per visualizzare gli eventi o le attività sincronizzate, toccate  → **Calendari**, quindi spuntate l'account Google.

Modifica della visualizzazione del calendario

Toccate in alto a sinistra sullo schermo, quindi selezionate uno dei diversi tipi di visualizzazione del calendario, tra anno, mese, settimana e altro.

Ricerca di eventi o attività

Toccate , quindi inserite una parola chiave da cercare.

Per visualizzare gli eventi o le attività del giorno, toccate **OGGI** in cima allo schermo.

Eliminazione di eventi o attività

Selezionate un evento o un'attività, quindi toccate  → **Elimina**.

Condivisione di eventi o attività

Selezionate un evento o un'attività, toccate  → **Condividi**, quindi selezionate un metodo di condivisione.

Modalità bambino

Utilizzate questo widget per offrire ai vostri figli un ambiente divertente e sicuro impedendo loro l'accesso a determinate applicazioni o contenuti.

Prima di utilizzare questo widget, dovete scaricarlo e installarlo. Nella schermata Home, toccate **Modalità bambino** → **INSTALLA**. Quando è installato, il widget compare nella schermata Home e nel menu Applicazioni.

Per avviare la modalità bambino, toccate **Modalità bambino** nella schermata Home o nel menu Applicazioni.

Quando avviate questo widget per la prima volta, toccate **IMPOSTA PIN** nella parte inferiore dello schermo. Quindi, seguite le istruzioni visualizzate.



- Se il widget **Modalità bambino** viene disinstallato accidentalmente, potete installarlo di nuovo. Nel menu Applicazioni, toccate **Widget**, tenete premuto il widget **Modalità bambino**. Trascinate il widget sulla schermata Home e toccate **Modalità bambino** per installarlo di nuovo.
- La disponibilità di questa funzione potrebbe variare in base al paese o al gestore telefonico.

Dropbox



Utilizzate questa applicazione per salvare e condividere file con altri dispositivi tramite la memoria cloud di Dropbox. Quando salverete un file su Dropbox, il dispositivo si sincronizzerà automaticamente con il server Web e con gli altri computer su cui è installato Dropbox.

Toccate **Dropbox** nel menu Applicazioni.





La disponibilità di questa applicazione potrebbe variare in base al Paese o al gestore telefonico.

Accedete al vostro account Dropbox. Se non ne possedete uno, create un account Dropbox.

Dopo aver attivato Dropbox, toccate **Attiva caricamento fotocamera** per caricare automaticamente su Dropbox le foto e i video catturati con la fotocamera del dispositivo. Per visualizzare le foto o i video caricati, toccate . Per condividere o eliminare i file o creare un album, toccate , quindi selezionate i file.

Per caricare file su Dropbox, toccate  →  → **Carica qui** → **Foto e video** oppure **Altri file**. Per aprire file su Dropbox, selezionate un file.

Durante la visualizzazione di un'immagine o di un video, toccate  per aggiungerlo all'elenco preferiti. Per aprire i file nell'elenco preferiti, toccate .

Per visualizzare le notifiche, toccate .

Cloud

Utilizzate questa funzione per sincronizzare i file con l'account Samsung o Dropbox.

Nel menu Applicazioni, toccate **Impostaz.** → **GENERALE** → **Cloud**.



La disponibilità di questa funzione potrebbe variare in base al paese o al gestore telefonico.

Sincronizzazione con l'account Samsung

Toccate il vostro account Samsung oppure **Impostazioni sincronizzazione** per sincronizzare i file.

Backup o ripristino dei dati

Toccate **Backup** oppure **Ripristina** per effettuare il backup dei dati o ripristinarli con l'account Samsung.

Sincronizzazione con Dropbox

Toccate **Collegamento a Dropbox**, quindi inserite l'account Dropbox. Seguite le istruzioni visualizzate per completare la configurazione.

Ad accesso effettuato, toccate **Consenti** e il dispositivo sincronizzerà automaticamente i file con Dropbox dopo ogni modifica effettuata.

Drive

Utilizzate questa applicazione per creare e modificare documenti e condividerli con altri tramite la memoria Google Drive. Quando create documenti o caricate file su Google Drive, il dispositivo si sincronizza automaticamente con il server Web e con gli altri computer su cui è installato Google Drive. Accedete ai vostri file senza doverli trasferire o scaricare.

Toccate **Drive** nel menu Applicazioni.



La disponibilità di questa applicazione potrebbe variare in base al Paese o al gestore telefonico.

Hancom Office Viewer

Utilizzate questa applicazione per visualizzare documenti in vari formati, compresi fogli di calcolo e presentazioni.

Toccate **Hancom Office Viewer** nel menu Applicazioni.







La disponibilità di questa applicazione potrebbe variare in base al Paese o al gestore telefonico.

Ricerca di documenti

Toccate **Apri** per esplorare un documento.



Durante l'esplorazione di un documento, utilizzate una delle seguenti opzioni:

-  : consente di creare una cartella.
-  : consente di recuperare i nuovi documenti.
-  : consente di ordinare i documenti e le cartelle.
-  : consente di modificare la modalità di visualizzazione.
-  : consente di selezionare i documenti o le cartelle.

Per cercare i documenti utilizzati di recente, toccate **Tutti i documenti**.

Letture dei documenti

Toccate un documento in **Tutti i documenti** o in una cartella.

Toccate  o , quindi utilizzate una delle seguenti funzioni:

Elaboratore di testo

- **Trova**: consente di cercare del testo.
- **Zoom**: consente di modificare la dimensione di visualizzazione del file.
- **Informazioni documento**: consente di visualizzare i dettagli del documento come titolo, data e autore.
- **Stampa**: consente di stampare il documento collegando il dispositivo ad una stampante. Alcune stampanti potrebbero non essere compatibili con il dispositivo.
- **Invia**: consente di inviare il documento ad altri o di condividerlo.
- **Informazioni**: consente di visualizzare le informazioni relative ad Hancom Office Viewer.

Presentazione

- **Trova:** consente di cercare del testo.
- **Zoom:** consente di modificare la dimensione di visualizzazione del file.
- **Informazioni documento:** consente di visualizzare i dettagli del documento come titolo, data e autore.
- **Presentazione:** consente di avviare una presentazione dalla prima pagina.
- **Dalla diapositiva corrente:** consente di avviare una presentazione dalla pagina corrente.
- **Mostra visualizzazione Relatore:** consente di visualizzare gli strumenti di presentazione sul dispositivo quando è collegato a un monitor esterno.
- **Stampa:** consente di stampare il documento collegando il dispositivo ad una stampante. Alcune stampanti potrebbero non essere compatibili con il dispositivo.
- **Invia:** consente di inviare il documento ad altri o di condividerlo.
- **Informazioni documento:** consente di visualizzare le informazioni relative ad Hancom Office Viewer.

Foglio di calcolo

- **Trova:** consente di cercare del testo.
- **Zoom:** consente di modificare la dimensione di visualizzazione del file.
- **Informazioni documento:** consente di visualizzare i dettagli del documento come titolo, data e autore.
- **Ordina:** consente di ordinare le celle in base a criteri specifici.
- **Mostra formule:** consente di visualizzare nelle cellule le formule invece dei relativi risultati calcolati.
- **Blocca riquadri:** consente di mantenere al suo posto la riga selezionata.
- **Griglia:** consente di nascondere o mostrare la griglia.
- **Mostra tutti i commenti:** consente di nascondere o mostrare i promemoria sul documento.
- **Area di stampa:** consente di selezionare un'area da stampare.
- **Stampa:** consente di stampare il documento collegando il dispositivo ad una stampante. Alcune stampanti potrebbero non essere compatibili con il dispositivo.
- **Invia:** consente di inviare il documento ad altri o di condividerlo.
- **Informazioni:** consente di visualizzare le informazioni relative ad Hancom Office Viewer.

PDF

- **Cerca:** consente di cercare del testo.
- **Invia:** consente di inviare il documento ad altri o di condividerlo.
- **Proprietà:** consente di visualizzare i dettagli del documento come titolo, data e autore.
- **Zoom:** consente di modificare la dimensione di visualizzazione del file.
- **Nascondi commenti:** consente di nascondere o mostrare i commenti sul documento.
- **Scorrimento pagina verticale / Vista continua / Scorrimento pagina orizzontale:** consente di cambiare la modalità di visualizzazione.
- **Adatta dinamicamente la vista:** consente di visualizzare solo i contenuti del documento senza margini.
- **Vai a pagina:** consente di passare ad una pagina specifica.
- **Segnalibri:** consente di visualizzare i segnalibri sul documento.
- **Stampa:** consente di stampare il documento collegando il dispositivo ad una stampante. Alcune stampanti potrebbero non essere compatibili con il dispositivo.

Sveglia

Utilizzate questa applicazione per impostare le sveglie per eventi importanti.

Toccate **Sveglia** nel menu Applicazioni.

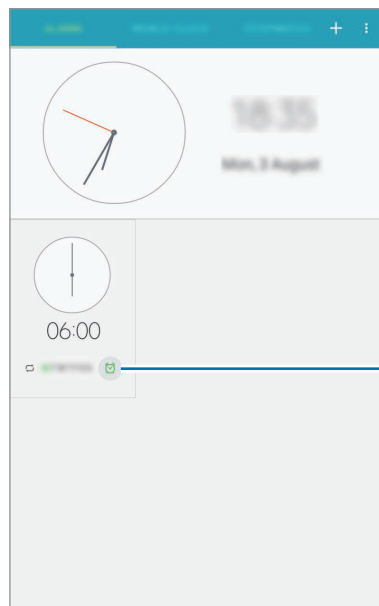



Attiva o disattiva la sveglia.

Impostazione delle sveglie

Tocate , impostate l'ora di attivazione della sveglia, selezionate i giorni in cui l'evento si dovrà ripetere, quindi toccate **SALVA**.

- **Rinvia:** consente di impostare il numero di ripetizioni della sveglia dopo l'orario stabilito e il relativo intervallo.
- **Sveglia Smart:** consente alla sveglia di attivarsi a basso volume alcuni minuti prima dell'ora impostata, per poi aumentare gradualmente d'intensità.

Interruzione delle sveglie

Trascinate  fuori dal cerchio grande per interrompere una sveglia. Se è attivata l'opzione sospendi, trascinate  verso sinistra per ripetere la sveglia dopo un periodo specificato.

Eliminazione delle sveglie

Tenete premuta la sveglia, quindi toccate .

Fusi orari

Utilizzate questa applicazione per controllare l'ora della maggior parte delle città del mondo.

Tocate **Fusi orari** nel menu Applicazioni.

Creazione dei fusi orari

Tocate  e inserite il nome di una città o selezionate una città dall'elenco città.

Per applicare l'ora legale, toccate  → **Seleziona**, selezionate un fuso orario, quindi toccate .

Eliminazione dei fusi orari

Tocate  → **Seleziona**, selezionate i fusi orari che volete eliminare, quindi toccate .

Calcolatrice

Utilizzate questa applicazione per effettuare calcoli semplici o complessi.

Toccate **Calcolatrice** nel menu Applicazioni.

Per cancellare la cronologia, toccate **CANCELLA CRONOLOGIA**.

S Voice

Utilizzate questa applicazione per comandare vocalmente il vostro dispositivo in modo da poter eseguire numerose funzioni.

Toccate **S Voice** nel menu Applicazioni. In alternativa, premete due volte il tasto Home.



- La disponibilità di questa applicazione potrebbe variare in base al Paese o al gestore telefonico.
- Questa applicazione non è supportata in alcune lingue.

Ecco alcuni esempi di comandi vocali:

- Apri musica
- Avvia calcolatrice
- Chiama cellulare Maurizio (ad esempio)
- Componi numero lavoro Maurizio (ad esempio)
- Controlla programma

Suggerimenti per migliorare il riconoscimento vocale

- Parlate chiaramente.
- Parlate in luoghi silenziosi.
- Non utilizzate parole offensive o gergali.
- Evitate di parlare con accenti dialettali.

Il dispositivo potrebbe non riconoscere i comandi o eseguire comandi indesiderati in base all'ambiente circostante o al modo in cui parlate.

Google

Utilizzate questa applicazione per effettuare ricerche sul Web, ma anche all'interno del dispositivo.

Toccate **Google** nel menu Applicazioni.



La disponibilità di questa applicazione potrebbe variare in base al Paese o al gestore telefonico.

Ricerca nel dispositivo

Toccate il campo di ricerca, quindi inserite una parola chiave. In alternativa, toccate , quindi pronunciate una parola chiave.

Google Now

Avviate la ricerca Google per visualizzare le schede di Google Now, che mostrano informazioni come il meteo corrente, trasporto pubblico, appuntamenti e altre informazioni.

Quando aprite la ricerca Google per la prima volta, eseguite l'accesso a Google Now. Per modificare le impostazioni di Google Now, toccate  → **Impostazioni** → **Schede Now**, quindi trascinate il cursore **Mostra schede** verso sinistra o destra.

Ricerca vocale

Utilizzate questa applicazione per cercare pagine Web con la voce.

Toccate **Ricerca vocale** nel menu Applicazioni.



La disponibilità di questa applicazione potrebbe variare in base al Paese o al gestore telefonico.

Pronunciate una parola chiave o una frase quando **In ascolto...** compare sullo schermo.

Archivio

Utilizzate questa applicazione per accedere a tutti i tipi di file memorizzati sul dispositivo, tra cui immagini, video e musica.

Toccate **Archivio** nel menu Applicazioni.

Visualizzazione dei file

I file memorizzati nel dispositivo sono ordinati per criteri. Dal pannello sinistro dello schermo, selezionate una delle seguenti categorie:





- **Cronologia:** consente di visualizzare i file raggruppati per data.
- **Cartelle preferite:** consente di visualizzare i collegamenti alle cartelle.
- **Cartelle:** consente di visualizzare i file memorizzati nella memoria interna o in una scheda di memoria e i collegamenti ai server FTP.
- **Categorie:** consente di visualizzare file ordinati per tipologia.
- **Applicazioni:** consente di visualizzare i file memorizzati o creati in applicazioni specifiche.





Selezionate una categoria, quindi selezionate un file o cartella per aprirla.

Dopo aver selezionato una categoria, toccate , quindi utilizzate una delle seguenti opzioni:

- **Seleziona:** consente di selezionare file o cartelle.
- **Ordina per:** consente di ordinare i file o le cartelle.
- **Aggiungi a Cartelle preferite:** consente di aggiungere un collegamento ad una cartella in **Cartelle preferite**.
- **Agg. collegamento a Home:** consente di aggiungere un collegamento ad un file o cartella nella schermata Home.
- **Aggiungi FTP:** consente di aggiungere un collegamento al server FTP in **Cartelle**.
- **Ricerca dispositivi vicini:** consente di cercare i dispositivi su cui è attivata la condivisione multimediale.
- **Opzioni di visualizzazione:** consente di modificare le opzioni del display.

Toccate  → **Seleziona**, selezionate un file o una cartella, quindi utilizzate una delle seguenti funzioni:

- : consente di inviare i file ad altri o condividerli.
- : consente di eliminare i file o le cartelle.
- : consente di spostare file o cartelle in un'altra cartella.
- : consente di copiare file o cartelle in un'altra cartella.

-  → **Rinomina**: consente di rinominare un file o una cartella.
-  → **Aggiungi a Cartelle preferite**: consente di aggiungere un collegamento a una cartella in **Cartelle preferite**.
-  → **Agg. collegamento a Home**: consente di aggiungere un collegamento ad un file o cartella nella schermata Home.
-  → **Comprimi**: consente di comprimere i file o le cartelle per creare un file zip.
-  → **Dettagli**: consente di visualizzare i dettagli di file o cartelle.

Ricerca di un file

Toccate , quindi inserite i criteri di ricerca.

Visualizzazione delle informazioni sulla memoria

Toccate  per visualizzare le informazioni sulla memoria per il vostro dispositivo e scheda di memoria.

Modifica della modalità di visualizzazione

Toccate  per modificare la modalità di visualizzazione.

Creazione di cartelle

Toccate , inserite un nome per la cartella, quindi toccate **CREA**.

Aggiunta dei collegamenti alle cartelle

Aggiungete un collegamento alle cartelle usate con maggiore frequenza in **Cartelle preferite**. Selezionate una cartella e toccate  → **Aggiungi a Cartelle preferite**.

Aggiunta di collegamenti al server FTP sul dispositivo

Aggiungete il collegamento a un server FTP in **Cartelle**. Toccate  → **Aggiungi FTP**, inserite i dettagli del server FTP, quindi toccate **FATTO**.

Navigazione e Luoghi

Maps

Utilizzate questa applicazione per individuare la posizione geografica del dispositivo, cercare indirizzi, luoghi ed ottenere informazioni di carattere geografico.

Toccate **Maps** nel menu Applicazioni.



La disponibilità di questa applicazione potrebbe variare in base al Paese o al gestore telefonico.

Ricerca di località

Consente di ricercare luoghi inserendo un indirizzo o una parola chiave. Una volta trovato il luogo, selezionatelo per visualizzarne le informazioni dettagliate. Per maggiori informazioni, fate riferimento alla guida.

Indicazioni per una destinazione

Toccate  per impostare il luogo di partenza e di arrivo, quindi selezionate un metodo di viaggio. Il dispositivo visualizzerà i percorsi per giungere a destinazione.

Impostazioni

Informazioni su Impostazioni

Configurate il dispositivo impostando le opzioni relative alle applicazioni, oppure aggiungendo uno o più account.

Toccate **Impostaz.** nel menu Applicazioni.

CONNESSIONI

Wi-Fi

Attivate la funzione Wi-Fi per connettervi ad una rete Wi-Fi ed accedere ad Internet o ad altri dispositivi di rete.

Per utilizzare le opzioni, toccate .

- **Avanzate:** consente di personalizzare le impostazioni della rete Wi-Fi.
- **Pulsante WPS:** consente la connessione ad una rete Wi-Fi protetta tramite un tasto WPS.
- **Immissione PIN WPS:** consente la connessione ad una rete Wi-Fi protetta tramite un PIN WPS.
- **Guida:** consente di accedere alle informazioni guida relative alla connessione Wi-Fi.

Impostazione della connessione Wi-Fi in modalità standby

Nel menu Impostazioni, toccate **CONNESSIONI** → **Wi-Fi** →  → **Avanzate** → **Wi-Fi in standby**.



Quando lo schermo è spento, il dispositivo disattiva automaticamente la connessione Wi-Fi. A questo punto, il dispositivo inizierà ad utilizzare automaticamente la connessione dati di rete mobile, se l'avrete precedentemente impostata. Questa impostazione potrebbe determinare costi aggiuntivi in caso di trasferimento dei dati. Per evitare questo tipo di inconveniente, impostate questa opzione su **Sempre**.

Impostazione della notifica di rete

Il dispositivo è in grado di rilevare le reti Wi-Fi aperte e visualizzare un'icona sulla barra di stato per notificarne la disponibilità.

Nel menu Impostazioni, toccate **CONNESSIONI** → **Wi-Fi** →  → **Avanzate** e spuntate **Notifica di rete** per attivare questa funzione.

Wi-Fi Direct

Wi-Fi Direct connette direttamente due dispositivi tramite una rete Wi-Fi senza richiedere un punto di accesso.

Nel menu Impostazioni, toccate **CONNESSIONI** → **Wi-Fi** →  → **Wi-Fi Direct**.

Bluetooth

Attivate la funzione Bluetooth per scambiare dati a breve distanza.

Per utilizzare altre opzioni, toccate .

- **Timeout visibilità:** consente di impostare la durata della visibilità del dispositivo.
- **File ricevuti:** consente di visualizzare i file ricevuti tramite la funzione Bluetooth.
- **Rinomina il dispositivo:** consente di modificare il nome del dispositivo.
- **Guida:** consente di accedere alle informazioni guida relative al Bluetooth.

Tethering e Router Wi-Fi

- **Router Wi-Fi:** consente di utilizzare il router Wi-Fi per condividere la connessione di rete mobile del dispositivo con computer o con altri dispositivi tramite la rete Wi-Fi.
- **Tethering USB:** consente di utilizzare il tethering USB per condividere la connessione di rete mobile del dispositivo con un computer tramite cavo USB. Dopo averlo collegato ad un computer, potrete utilizzare il dispositivo come modem USB per il computer.
- **Tethering Bluetooth:** consente di utilizzare il tethering Bluetooth per condividere la connessione di rete mobile del dispositivo con un computer o altri dispositivi tramite Bluetooth.

Modalità offline

Disattiva le funzionalità di rete del dispositivo. Potrete utilizzare soltanto i servizi che non richiedono l'accesso ad una rete.

Utilizzo dati

Monitorate il consumo dei dati di rete mobile e personalizzate le impostazioni per la loro limitazione.

- **Connessione dati:** consente di attivare o disattivare la connessione dati di rete mobile.
- **Imposta limite utilizzo dati:** consente di impostare un limite per l'utilizzo del traffico dati.

Per utilizzare altre opzioni, toccate .

- **Limita dati background:** consente di disattivare la sincronizzazione dei dati attivi in background quando utilizzate una rete mobile.
- **Mostra uso Wi-Fi:** consente di visualizzare il consumo del traffico dati tramite la rete Wi-Fi.
- **Router Wi-Fi:** consente di selezionare router Wi-Fi per evitarne l'utilizzo da parte delle applicazioni eseguite in background.

Posizione

Modificate le impostazioni relative alla vostra posizione.

- **Modalità:** consente di selezionare un metodo per raccogliere i dati della vostra posizione.
- **Richieste di posizione recenti:** consente di visualizzare quali applicazioni richiedono le informazioni relative alla vostra posizione corrente ed il relativo consumo della batteria.
- **Servizi per la posizione:** consente di visualizzare i servizi di posizione utilizzati dal dispositivo.
- **Luoghi personali:** consente di configurare i profili da utilizzare per posizioni specifiche quando usate il GPS, la rete Wi-Fi o il Bluetooth per individuare la vostra posizione corrente.

Altre reti

Personalizzate le impostazioni per controllare la connessione con altri dispositivi o reti.

App messaggi predefinita

Selezionate l'applicazione predefinita da usare per la messaggistica.

Stampa

Configurate le impostazioni relative ai plug-in per stampanti installati sul dispositivo. Potete cercare le stampanti disponibili o aggiungerne una manualmente per stampare i file tramite Wi-Fi o servizi cloud.

Reti mobili

- **Connessione dati:** consente di attivare o disattivare la connessione dati di rete mobile.
- **Roaming dati:** consente di utilizzare la connessione dati in roaming.
- **Profili:** consente di configurare i profili di connessione della rete (APN).
- **Modalità rete:** consente di selezionare il tipo di rete da utilizzare.
- **Operatori di rete:** consente di rilevare le reti disponibili e registrare una rete manualmente.

VPN

Configurate e connettetevi alle reti VPN (Virtual Private Networks).

Dispositivi vicini

- **Nome dispositivo:** consente di visualizzare il nome del dispositivo.
- **Contenuto da condividere:** consente di condividere i contenuti con altri dispositivi.
- **Dispositivi consentiti:** consente di visualizzare l'elenco dei dispositivi che potranno accedere al vostro dispositivo.
- **Dispositivi negati:** consente di visualizzare l'elenco dei dispositivi che non potranno accedere al vostro dispositivo.
- **Destinazione download:** consente di selezionare una posizione di memoria per salvare i file multimediali.
- **Ricevi file da altri dispositivi:** consente di accettare i caricamenti da altri dispositivi.

Screen Mirroring

Attivate la funzione di Condivisione dello schermo per condividere il vostro schermo con altri.

DISPOSITIVO

Suoni e notifiche

Modificate le impostazioni relative ai suoni del dispositivo.

- **Suono:** consente di regolare il livello del volume per le suonerie, la musica, i video, i suoni di sistema e le notifiche.
- **Vibrazione con suoneria:** consente di impostare la vibrazione del dispositivo e la riproduzione di una suoneria per le chiamate in arrivo.
- **Suonerie:** consente di aggiungere o selezionare una suoneria per le chiamate in arrivo.
- **Vibrazioni:** consente di aggiungere o selezionare un tipo di vibrazione.
- **Suoneria notifiche:** consente di selezionare una suoneria per gli eventi, come messaggi ricevuti e chiamate perse.
- **Notifiche applicazioni:** consente di modificare le impostazioni di notifica per ciascuna applicazione.
- **Audio personalizzato:** consente di personalizzare il suono per l'orecchio più utilizzato durante l'ascolto di musica.

Schermo

Modificate le impostazioni relative allo schermo del dispositivo.

- **Luminosità:** consente di impostare la luminosità dello schermo.
- **Spegnimento schermo:** consente di impostare la durata della retroilluminazione dello schermo.
- **Pausa schermo:** consente di avviare uno screensaver quando il dispositivo è collegato ad una docking station da scrivania oppure è in carica.
- **Visualizza % batteria:** consente di visualizzare la percentuale di batteria rimanente.

Multischermo

Attivate il Multischermo per eseguire contemporaneamente più applicazioni sullo schermo.

- **Apertura in Multischermo:** consente di attivare la funzione Multischermo quando aprite i file da **Archivio** o **Video**. Inoltre, il dispositivo attiva questa funzione quando visualizzate allegati ai messaggi.

Schermata di blocco

Modificate le impostazioni relative alla schermata di blocco.

- **Blocco schermo:** consente di attivare la funzione di blocco dello schermo. Le seguenti opzioni potrebbero variare in base alla funzione di blocco schermo selezionata.
- **Opzioni widget orologio:** consente di configurare le impostazioni per il widget orologio.
 - **Orologio doppio:** consente di visualizzare un doppio orologio.
 - **Dimensioni orologio:** consente di modificare il formato dell'orologio.
 - **Mostra data:** consente di visualizzare la data insieme all'orologio.
- **Collegamenti:** consente di visualizzare e modificare i collegamenti alle applicazioni sulla schermata di blocco.



La disponibilità di questa funzione potrebbe variare in base al paese o al gestore telefonico.

- **Testo personale:** consente di mostrare un messaggio sulla schermata di blocco.
 - **Modifica messaggio personale:** consente di modificare il messaggio personale.
- **Info proprietario:** consente di inserire informazioni personali che verranno mostrate insieme all'orologio.
- **Effetto sblocco:** consente di selezionare un effetto di sblocco del touch screen.
- **Testo guida:** consente di visualizzare il testo guida sulla schermata di blocco.

Sfondo

Modificate le impostazioni dello sfondo.

- **Schermata Home:** consente di selezionare un'immagine di sfondo per la schermata Home.
- **Schermata di blocco:** consente di selezionare un'immagine di sfondo per la schermata di blocco.
- **Schermata Home e di blocco:** consente di selezionare un'immagine come sfondo sia per la schermata Home che per la schermata di blocco.

Carattere

Modificate le impostazioni relative al carattere.

- **Stile carattere:** consente di modificare il tipo di carattere per il testo visualizzato sullo schermo.
- **Dimensione carattere:** consente di modificare la dimensione dei caratteri.

Pannello notifiche

Personalizzate gli elementi che compariranno sul pannello delle notifiche.

- **Applicazioni consigliate:** consente di visualizzare sul pannello delle notifiche un elenco di applicazioni consigliate in base alle vostre azioni, come il collegamento di un auricolare al dispositivo.
- **Pulsanti impostaz. rapide:** consente di riorganizzare i tasti di impostazione rapida visualizzati sul pannello delle notifiche.

Accessibilità

I servizi di accessibilità sono funzioni speciali per chi ha disabilità fisiche. Accedete e prestate attenzione alle seguenti impostazioni per migliorare l'accessibilità al dispositivo.

- **Risposta/Chiusura chiamate:**
 - **Pressione del tasto Home:** consente di rispondere ad una chiamata premendo il tasto Home.
 - **Pressione tasto accensione:** consente di terminare una chiamata premendo il tasto Accensione o spegnimento.
- **Modalità singolo tocco:** consente di controllare le chiamate in entrata e le notifiche toccando il tasto invece di trascinarlo.
- **Gestisci accessibilità:** consente di esportare o importare le impostazioni di accessibilità o condividerle con altri dispositivi.

Chiamata

Impostazioni chiamata

- **Rifiuto chiamata:** consente di rifiutare automaticamente le chiamate provenienti da numeri specificati. Aggiungete numeri di telefono all'elenco rifiutati.
- **Risposta/Chiusura chiamate:**
 - **Pressione del tasto Home:** consente di rispondere ad una chiamata premendo il tasto Home.
 - **Pressione tasto accensione:** consente di terminare una chiamata premendo il tasto Accensione o spegnimento.

- **Avvisi in chiamata:**
 - **Vibra alla risposta:** consente di impostare il dispositivo in modo che vibri quando l'interlocutore risponde ad una chiamata.
 - **Vibra al term. della ch.:** consente di impostare il dispositivo in modo che vibri quando l'interlocutore termina una chiamata.
 - **Tono connessione chiamata:** consente di attivare o disattivare il tono di connessione della chiamata.
 - **Conta minuti:** consente di attivare o disattivare il tono contaminuti.
 - **Tono fine chiamata:** consente di attivare o disattivare il tono di disconnessione della chiamata.
 - **Notifica durante chiamate:** consente al dispositivo di avvisarvi delle nuove notifiche durante una chiamata.
- **Accessori chiamata:**
 - **Risposta automatica:** consente di rispondere automaticamente ad una chiamata dopo un lasso di tempo specifico (disponibile solo con auricolare connesso).
 - **Timer risposta automatica:** consente di impostare l'intervallo di attesa prima della risposta alle chiamate.
 - **Condiz. chiamata in uscita:** consente di effettuare chiamate utilizzando l'auricolare Bluetooth, anche quando il dispositivo è bloccato.
 - **Tipi di chiamate in uscita:** consente di selezionare il tipo di chiamate da effettuare quando utilizzate l'auricolare Bluetooth.
- **Altre impostazioni:**
 - **Numero in uscita:** consente di mostrare il vostro ID chiamante agli interlocutori nelle chiamate in uscita.
 - **Trasferimento chiamate:** consente di trasferire le chiamate in arrivo su un altro numero.
 - **Codice area automatico:** consente di inserire automaticamente un prefisso (prefisso o prefisso internazionale) prima di un numero di telefono.
 - **Blocco chiamate:** consente di bloccare le chiamate in entrata e in uscita.
 - **Avviso di chiamata:** consente di ricevere avvisi di chiamata durante una chiamata.
 - **Ricomposizione automatica:** consente di attivare la ricomposizione automatica per le chiamate non connesse o interrotte.
 - **Numeri a selezione fissa:** consente di attivare o disattivare la modalità FDN per impedire le chiamate ai numeri dell'elenco FDN. Inserite il PIN2 fornito con la scheda SIM o USIM.

Suonerie e suoni

- **Suonerie e toni tastiera:**
 - **Suonerie:** consente di aggiungere o selezionare una suoneria per le chiamate in arrivo.
 - **Vibrazioni:** consente di aggiungere o selezionare un tipo di vibrazione.
 - **Vibrazione con suoneria:** consente di impostare la vibrazione del dispositivo e la riproduzione di una suoneria per le chiamate in arrivo.
 - **Tono tastiera composizione:** consente di impostare il suono al tocco dei tasti di composizione.

Videochiamate

- **Nascondi video personale:** consente di selezionare un'immagine da mostrare all'interlocutore.

Segreteria telefonica

- **Fornitore di servizi:** consente di selezionare o di impostare il gestore della segreteria telefonica.
- **Impostazioni segreteria telefonica:** consente di inserire il numero per accedere alla segreteria telefonica. Richiedete questo numero al vostro gestore telefonico.
- **Suono di avviso:** consente di selezionare una suoneria per i nuovi messaggi in segreteria.
- **Vibrazione:** consente di impostare il dispositivo in modo che vibri alla ricezione di nuovi messaggi in segreteria telefonica.

Chiamata via Internet

- **Impostazioni account di chiamata:** consente di personalizzare le impostazioni per le chiamate via internet.

CONTROLLI

Lingua e inserimento

Modificate le impostazioni per l'inserimento del testo. La disponibilità di alcune opzioni potrebbe variare in base alla lingua selezionata.

Lingua

Selezionate una lingua per tutti i menu e le applicazioni.

Predefinito

Selezionate un tipo di tastiera predefinito per l'inserimento del testo.

Tastiera Samsung

Modificate le impostazioni della tastiera Samsung.



Le opzioni disponibili potrebbero variare in base al paese o al gestore telefonico.

- **Seleziona lingue di inserimento:** consente di selezionare le lingue per l'inserimento del testo.
- **Previsione testo:** consente di attivare la modalità di previsione del testo che vi suggerirà le parole durante l'inserimento. Le impostazioni di previsione sono personalizzabili.
- **Sostituzione automatica:** consente di impostare la correzione delle parole errate e incomplete tramite il tocco della barra spaziatrice o il segno di punteggiatura.
- **Inserimen. auto maiuscola:** consente di impostare il dispositivo per l'inserimento automatico della prima lettera maiuscola dopo un punto, un punto interrogativo o un punto esclamativo.
- **Interlinea automatica:** consente di inserire automaticamente uno spazio tra le parole.
- **Punteggiatura automatica:** consente di inserire un punto quando si tocca due volte la barra spaziatrice.

- **Suono:** consente di impostare il suono che il dispositivo riprodurrà al tocco di un tasto.
- **Anteprima carattere:** consente di visualizzare un'anteprima ingrandita del carattere selezionato.
- **Ripristino impostazioni:** consente di ripristinare le impostazioni predefinite della tastiera Samsung.

Google Digitazione vocale

Modificate le impostazioni di inserimento vocale.

- **Lingua:** consente di selezionare le lingue di inserimento per l'inserimento di testo.
- **Riconoscimento vocale offline:** consente di scaricare ed installare i dati relativi alla lingua per l'inserimento vocale offline.
- **Blocca parole offensive:** consente di impedire al dispositivo il riconoscimento di parole offensive durante l'inserimento vocale.

Inserimento vocale

Modificate le impostazioni relative al riconoscimento vocale.

Opzioni Da testo a voce

- **Motore TTS preferito:** consente di selezionare un motore per la sintesi vocale. Per modificare le impostazioni per i motori di sintesi vocale, toccate .
- **Velocità riproduzione:** consente di selezionare la velocità di pronuncia del testo.
- **Ascolta un esempio:** consente di ascoltare un esempio di testo.
- **Stato lingua predefinita:** consente di visualizzare lo stato della lingua predefinita per la funzione Da testo a voce.

Velocità puntatore

Regolate la velocità del puntatore del mouse o del trackpad collegato al dispositivo.

Movimenti

- **Notifica Intelligente:** consente di avvisarvi in caso di chiamate perse o nuovi messaggi quando sollevate il dispositivo.

Movimento palmo

Attivate la funzione movimento palmo per controllare il dispositivo toccando lo schermo.

- **Acquisisci schermata:** consente di acquisire un'immagine della schermata corrente quando passate la mano sullo schermo verso sinistra o destra.

Schermo Intelligente

- **Standby Intelligente:** consente di evitare lo spegnimento dello schermo mentre lo state guardando.

GENERALE

Account

Aggiungete account e-mail o SNS.

Cloud

Modificate le impostazioni per sincronizzare dati o file con l'account Samsung o con la memoria cloud Dropbox.

Backup e ripristino

Modificate le impostazioni di gestione delle impostazioni e dei dati.

- **Backup dati personali:** consente di effettuare il backup delle impostazioni e dei dati delle applicazioni sul server Google.
- **Account di backup:** consente di configurare o modificare l'account Google di backup.
- **Ripristino automatico:** consente il ripristino delle impostazioni e dei dati delle applicazioni al momento della loro reinstallazione sul dispositivo.
- **Ripristina dati di fabbrica:** consente di ripristinare il dispositivo alle impostazioni di fabbrica e di cancellare tutti i vostri dati.

Data e ora

Accedete e modificate le seguenti impostazioni per controllare la modalità di visualizzazione di data e ora sul dispositivo.



Se la batteria fosse completamente scarica o se viene rimossa dal dispositivo la data e l'ora verranno azzerate.

- **Data e ora automatiche:** consente di aggiornare automaticamente la data e l'ora quando passate da un fuso orario all'altro.
- **Imposta data:** consente di impostare manualmente la data corrente.
- **Imposta ora:** consente di impostare manualmente l'ora corrente.
- **Fuso orario automatico:** consente di ricevere le informazioni sul fuso orario dalla rete quando passate da un fuso orario all'altro.
- **Seleziona fuso orario:** consente di impostare il fuso orario locale.
- **Utilizza formato a 24 ore:** consente di visualizzare l'ora nel formato 24 ore.

Accessori

Modificate le impostazioni per gli accessori.

- **Suoni docking station:** consente di riprodurre un suono quando il dispositivo è connesso o viene rimosso da una docking station da tavolo.
- **Modalità di uscita audio:** consente di utilizzare l'altoparlante della docking station quando il dispositivo vi è connesso.

Gestione applicazioni

Consente di visualizzare e gestire le applicazioni installate sul dispositivo.

Applicazioni predefinite

Consente di selezionare un'impostazione predefinita per l'utilizzo delle applicazioni.

Batteria

Visualizzate le informazioni relative al consumo della batteria del dispositivo.

- **Visualizza % batteria:** consente di visualizzare la percentuale di batteria rimanente.

Risparmio energetico

Attivate la modalità risparmio energetico e modificate le relative impostazioni.

- **Prestazioni CPU:** consente di limitare l'utilizzo di alcune risorse di sistema.
- **Output schermata:** consente di ridurre la luminosità dello schermo.
- **Info sul risparmio energetico:** consente di ottenere informazioni su come ottimizzare il consumo della batteria.

Memoria

Visualizzate le informazioni relative alla memoria del dispositivo o alla scheda di memoria oppure formattate una scheda di memoria.



La formattazione di una scheda di memoria cancellerà in modo permanente tutti i dati dalla scheda.



La capacità realmente disponibile della memoria interna è inferiore alla capacità specificata perché il sistema operativo e le applicazioni predefinite occupano parte della memoria. La capacità disponibile potrebbe variare se effettuate l'aggiornamento del dispositivo.

Sicurezza

Modificate le impostazioni per la sicurezza del dispositivo e della scheda SIM o USIM.

- **Amministratori dispositivo:** consente di visualizzare gli amministratori associati al dispositivo. Potete consentire agli amministratori del dispositivo di applicare nuove regole al dispositivo.
- **Sorgenti sconosciute:** consente di scaricare applicazioni da qualsiasi sorgente.
- **Crittografia dispositivo:** consente di impostare una password per crittografare i dati salvati sul dispositivo. Dovrete inserire la password ad ogni accensione del dispositivo.



Prima di attivare questa impostazione, accertatevi che la batteria sia carica perché la crittografia dei dati potrebbe durare più di un'ora.

- **Crittografa scheda SD esterna:** consente di impostare la crittografia dei file di una scheda di memoria.



Se nel dispositivo ripristinate i valori predefiniti di fabbrica con questa impostazione attiva, è possibile che i file crittografati non vengano letti. Disattivate questa impostazione prima di ripristinare il dispositivo.

- **Controlli remoti:** consente di controllare il dispositivo smarrito o rubato in remoto tramite Internet. Per utilizzare questa funzione, dovrete effettuare l'accesso sul vostro account Samsung.
 - **Registrazione account:** consente di aggiungere o visualizzare l'account Samsung.
- **Avviso di cambio SIM:** consente di attivare o disattivare la funzione Find my mobile, che vi aiuta a trovare il dispositivo in caso di smarrimento o furto.



La funzione "Avviso di cambio SIM" è stata concepita per permettere al proprietario/ utilizzatore del dispositivo, in caso di furto o smarrimento, di ottenere il numero telefonico di colui che inserisce nel dispositivo rubato o smarrito una nuova scheda SIM, ciò al fine e nell'ambito della tutela dei legittimi interessi di chi avesse subito il furto del dispositivo o l'avesse smarrito. La funzione "Avviso di cambio SIM" non è operativa automaticamente; la sua attivazione è a discrezione dell'utilizzatore del dispositivo. Quando viene attivata la funzione "Avviso di cambio SIM", nel caso in cui venisse inserita una scheda SIM diversa da quella del primo o (in caso di uno o più trasferimenti dell'apparecchio) dell'ultimo legittimo utilizzatore ("l'utente"), il dispositivo invierà automaticamente un SMS ai numeri telefonici dei destinatari indicati all'atto dell'attivazione della funzione "Avviso di cambio SIM", contenente il messaggio di individuazione predefinito ed il numero telefonico di colui che sta tentando di utilizzare il cellulare con un'altra scheda SIM. Dato lo specifico scopo per il quale la funzione "Avviso di cambio SIM" è stata concepita, si raccomanda l'uso di questa funzione nei limiti e per il periodo di tempo in cui questa risulti strettamente necessaria a perseguire il predetto scopo. Ogni uso del numero telefonico altrui, diverso dal predetto scopo, potrebbe essere fonte di responsabilità da parte dell'utente. È pertanto responsabilità dell'utente assicurarsi che la funzione "Avviso di cambio SIM" sia disattivata prima che il dispositivo venga legittimamente utilizzato da altre persone per loro uso personale. Nel caso in cui la funzione non venisse disattivata, l'utente potrebbe essere ritenuto responsabile per qualsiasi danno causato dall'invio, via SMS, del dato personale sopraindicato, compresi - a mero titolo esemplificativo e non esaustivo - i costi sostenuti da terzi (quali gli operatori di rete) per effetto della trasmissione del predetto dato personale via SMS. Per ulteriori dettagli, fate riferimento alla descrizione della funzione "Avviso di cambio SIM" sul manuale ed, in particolare, alle istruzioni di attivazione e disattivazione della funzione stessa.

- **Vai al sito Web:** consente di accedere al sito Web Find my mobile (*findmymobile.samsung.com*). Potete seguire e controllare il dispositivo smarrito o rubato sul sito Web Find my mobile.
- **Configura PIN della SIM:**
 - **Blocca scheda SIM:** consente di attivare o disattivare il blocco PIN in modo che venga richiesto il PIN prima di poter utilizzare il dispositivo.
 - **Modifica PIN della SIM:** consente di modificare il PIN utilizzato per accedere ai dati della SIM o della USIM.
- **Rendi visibili le password:** consente di visualizzare le password al momento dell'inserimento.
- **Aggiornam. criteri protezione:**
 - **Aggiornamenti automatici:** consente di verificare e scaricare automaticamente gli aggiornamenti di sicurezza.
 - **Reti preferite:** selezionate un tipo di connessione di rete per verificare e scaricare gli aggiornamenti di sicurezza.
 - **Verifica aggiornamenti:** consente di verificare gli aggiornamenti di sicurezza.
- **Invia report sulla protezione:** consente di inviare automaticamente dei rapporti di sicurezza quando il dispositivo è connesso ad una rete Wi-Fi.
- **Tipo di memoria:** consente di impostare un tipo di memoria per i file delle credenziali.
- **Credenziali attendibili:** consente di utilizzare certificati e credenziali per garantire un utilizzo sicuro delle varie applicazioni.
- **Installa da memoria dispositivo:** consente di installare i certificati crittografati memorizzati sulla memoria USB.
- **Cancella credenziali:** consente di cancellare le credenziali dal dispositivo e di ripristinare la password.

Info sul dispositivo

Accedete alle informazioni del dispositivo, cambiate il nome del dispositivo o aggiornate il software del dispositivo.

Impostazioni Google

Utilizzate questa applicazione per configurare le impostazioni relative ad alcune funzioni offerte da Google.

Toccate **Impostazioni Google** nel menu Applicazioni.

Appendice

Risoluzione dei problemi

Prima di rivolgervi ad un centro assistenza Samsung, provate le seguenti soluzioni. Alcune delle seguenti soluzioni potrebbero non essere applicabili al vostro dispositivo.

Quando accendete il dispositivo o durante il suo utilizzo, potrebbe essere richiesto di inserire uno dei seguenti codici:

- Password: se è abilitata la funzione di blocco dispositivo, dovete inserire la password impostata in precedenza.
- PIN: se utilizzate il dispositivo per la prima volta o se è stata attivata la richiesta del PIN, dovete inserire il PIN fornito con la scheda SIM o USIM. Potete disattivare questa funzione utilizzando il menu del blocco della scheda SIM.
- PUK: la scheda SIM o USIM è bloccata, solitamente in seguito al ripetuto inserimento di un PIN errato. Dovete inserire il PUK fornito dal gestore telefonico.
- PIN2: quando accedete a un menu che richiede il PIN2, dovete inserire il PIN2 fornito con la scheda SIM o USIM. Per informazioni, rivolgetevi al vostro gestore telefonico.

Il dispositivo visualizza un messaggio di errore di rete o servizio non disponibile

- Se vi trovate in aree con segnale debole o scarsa ricezione, la rete potrebbe non essere disponibile. Spostatevi in un'altra area e riprovate. Mentre vi spostate, i messaggi di errore potrebbero comparire più volte.
- L'accesso ad alcune opzioni è soggetto a registrazione. Per maggiori dettagli, contattate il vostro gestore telefonico.

Il dispositivo non si accende

- Se la batteria è completamente scarica il dispositivo non si accende. Caricate completamente la batteria prima di accendere il dispositivo.
- Se la batteria può essere sostituita dall'utente, la batteria potrebbe non essere inserita correttamente. Inserite di nuovo la batteria.
- Se la batteria può essere sostituita dall'utente, spolverate entrambi i contatti dorati e inserite di nuovo la batteria.

Il touch screen risponde lentamente o in modo non corretto

- Se attaccate una cover protettiva o degli accessori opzionali al touch screen, il touch screen potrebbe non funzionare correttamente.
- Se indossate dei guanti, se non avete le mani pulite quando toccate il touch screen o se toccate lo schermo con oggetti appuntiti o con la punta delle dita, il touch screen potrebbe non funzionare correttamente.
- Il touch screen potrebbe non funzionare correttamente in presenza di umidità o se esposto ad acqua.
- Riavviate il dispositivo per eliminare eventuali problemi temporanei del software.
- Assicuratevi che il software del dispositivo sia aggiornato all'ultima versione.
- Se il touch screen è graffiato o danneggiato, recatevi presso un centro assistenza Samsung.

Il dispositivo si blocca o presenta errori irreversibili

Se il dispositivo si blocca o è lento, potrebbe essere necessario chiudere le applicazioni o spegnere il dispositivo e accenderlo di nuovo. Se il dispositivo si blocca e non risponde, tenete premuti il tasto accensione o spegnimento e i tasti volume contemporaneamente per più di 7 secondi per riavviare.

Se il problema persiste, ripristinate i dati di fabbrica. Nel menu Applicazioni, toccate **Impostaz.** → **GENERALE** → **Backup e ripristino** → **Ripristina dati di fabbrica** → **RIPRISTINA DISPOSITIVO** → **ELIMINA TUTTO**. Prima di ripristinare i valori di fabbrica, ricordate di effettuare un backup di tutti i dati importanti memorizzati sul dispositivo.

Se il problema persiste, contattate un centro assistenza Samsung.

Impossibile effettuare o ricevere una chiamata

- Assicuratevi di avere effettuato l'accesso alla rete cellulare corretta.
- Assicuratevi che non sia impostato il blocco chiamate per il numero composto.
- Assicuratevi che non sia impostato il blocco chiamate per il numero chiamante.

L'interlocutore non riesce a sentire la vostra voce

- Assicuratevi che il microfono integrato non sia ostruito o coperto.
- Assicuratevi che il microfono sia vicino alla bocca.
- Se utilizzate un auricolare, assicuratevi che sia connesso correttamente al dispositivo.

Durante le chiamate si sente un effetto eco

Regolate il volume premendo i tasti volume o spostatevi in un'altra zona.

La rete cellulare o Internet si disconnette spesso o la qualità dell'audio è scarsa

- Assicuratevi che l'area dell'antenna interna del dispositivo non sia ostruita.
- Se vi trovate in aree con segnale debole o scarsa ricezione, la rete potrebbe non essere disponibile. I problemi di connettività potrebbero essere dovuti a problemi del gestore telefonico. Spostatevi in un'altra area e riprovate.
- Se utilizzate il dispositivo mentre vi spostate, i servizi di rete potrebbero essere disabilitati a causa di problemi con la rete del gestore telefonico.

L'icona della batteria è vuota

La batteria è scarica. Caricate la batteria o sostituirla se la batteria può essere sostituita dall'utente.

La batteria non si carica bene (con caricabatteria approvati da Samsung)

- Accertatevi che il caricabatteria sia collegato correttamente.
- Se i terminali della batteria sono sporchi, la batteria potrebbe non caricarsi correttamente o il dispositivo potrebbe spegnersi. Pulite entrambi i contatti dorati e provate a caricare di nuovo la batteria.
- Le batterie di alcuni dispositivi non possono essere sostituite dall'utente. Per sostituire la batteria, recatevi presso un centro assistenza Samsung.

La batteria si scarica più rapidamente rispetto a quando l'avete acquistata

- Se esponete la batteria a temperature molto fredde o molto calde, la capacità di carica della batteria potrebbe diminuire.
- Il consumo di batteria aumenta quando utilizzate le funzioni di messaggistica o alcune applicazioni, come i giochi o internet.
- La batteria è deperibile e la capacità di carica diminuisce nel tempo.

Il dispositivo si surriscalda

Quando utilizzate applicazioni che richiedono maggiori prestazioni, utilizzate più applicazioni contemporaneamente o per un periodo prolungato, il dispositivo potrebbe surriscaldarsi. Ciò è normale e non dovrebbe influire sulla durata o sulle prestazioni del dispositivo.

Quando avviate la fotocamera vengono visualizzati dei messaggi di errore

Il dispositivo deve avere memoria e batteria sufficienti per poter utilizzare la fotocamera. Se ricevete dei messaggi di errore all'avvio della fotocamera, provate le seguenti soluzioni:

- Caricate la batteria o sostituirla se la batteria può essere sostituita dall'utente.
- Liberare un po' di spazio nella memoria spostando file su un computer o eliminando file dal dispositivo.
- Riavviate il dispositivo. Se, dopo aver messo in pratica questi suggerimenti, il problema con l'applicazione della fotocamera persiste, contattate un centro assistenza Samsung.

La qualità della foto è minore rispetto all'anteprima

- La qualità delle foto potrebbe variare in base all'ambiente circostante e alle tecniche di fotografia utilizzate.
- Se scattate foto in zone buie, di notte o al chiuso, le immagini potrebbero presentare difetti o essere sfocate.

All'apertura dei file multimediali vengono visualizzati dei messaggi di errore

Se ricevete dei messaggi di errore o i file multimediali non vengono riprodotti quando li aprite sul dispositivo, provate le seguenti soluzioni:

- Liberare un po' di spazio nella memoria spostando file su un computer o eliminando file dal dispositivo.
- Assicuratevi che il file musicale non sia protetto da DRM (Digital Rights Management). Se il file è protetto da DRM, assicuratevi di possedere la licenza adeguata o il codice per riprodurre il file.
- Assicuratevi che i formati di file siano supportati dal dispositivo. Se un formato di file non è supportato, come DivX o AC3, installate un'applicazione che lo supporti. Per verificare i formati di file supportati dal dispositivo, visitate www.samsung.com.

- Il dispositivo supporta foto e video acquisiti con il dispositivo. Le foto e i video acquisiti con altri dispositivi potrebbero non funzionare correttamente.
- Il dispositivo supporta i file multimediali autorizzati dal gestore di rete o dai fornitori di servizi aggiuntivi. Alcuni contenuti in circolazione su Internet, come suonerie, video o sfondi, potrebbero non funzionare correttamente.

Impossibile individuare un altro dispositivo Bluetooth

- Assicuratevi che sul dispositivo sia attiva la funzione Bluetooth.
- Assicuratevi che il Bluetooth sia attivato sul dispositivo con cui volete connettervi.
- Assicuratevi che il vostro dispositivo e l'altro dispositivo Bluetooth si trovino entro la distanza massima supportata dal Bluetooth (10 m).

Se i suggerimenti sopra indicati non risultassero utili per la risoluzione del problema, contattate un centro assistenza Samsung.

Quando connettete il dispositivo ad un computer non viene stabilita alcuna connessione

- Assicuratevi che il cavo USB in uso sia compatibile con il dispositivo.
- Assicuratevi che il driver appropriato sia installato ed aggiornato sul computer.
- Se siete utenti Windows XP, assicuratevi che sul computer sia installato Windows XP Service Pack 3 o superiore.
- Assicuratevi che sul computer sia installato Samsung Kies o Windows Media Player 10 o superiore.

Il dispositivo non rileva la posizione corrente

I segnali GPS potrebbero essere ostruiti in alcuni luoghi, ad esempio al chiuso. In tali situazioni, impostate il dispositivo per utilizzare il Wi-Fi o una rete mobile per rilevare la vostra posizione corrente.

I dati memorizzati sul dispositivo sono andati persi

Effettuate sempre una copia di backup di tutti i dati importanti memorizzati sul dispositivo. Altrimenti, non potete ripristinare i dati in caso di perdita o danneggiamento. Samsung non è responsabile per la perdita dei dati memorizzati sul dispositivo.

Intorno alla scocca del dispositivo c'è un piccolo spazio vuoto

- Tale spazio è una caratteristica di fabbrica necessaria e le parti potrebbero subire piccole oscillazioni o vibrazioni.
- Nel tempo l'attrito tra le parti potrebbe far aumentare tale spazio.

Rimozione della batteria

- Per rimuovere la batteria, **dovete** recarvi, con le istruzioni fornite, presso un centro assistenza autorizzato.
- Per la vostra sicurezza, **non dovete tentare di rimuovere** la batteria. La rimozione non corretta della batteria potrebbe causare danni alla batteria e al dispositivo, provocare infortuni e/o rendere il dispositivo non sicuro.
- Samsung rifiuta ogni responsabilità per eventuali danni o perdite (sia derivanti dal contratto che da azione illecita, negligenza inclusa) causati dal mancato preciso rispetto delle presenti avvertenze e precauzioni, fatto salvo decesso o infortunio attribuibili a negligenza da parte di Samsung.

1 Inserite lo strumento per l'apertura del dispositivo nella fessura tra lo schermo del dispositivo e la cover posteriore.

Successivamente, utilizzando lo strumento, iniziate a sganciare lo schermo dalla cover posteriore per separarli.

 Prestate attenzione quando inserite lo strumento per evitare di danneggiare le componenti interne del dispositivo.

2 Continuate ad inserire lo strumento per staccare lo schermo dalla cover posteriore ad intervalli vicini lungo il bordo del dispositivo.

 Ruotate con attenzione la cover posteriore assicurandovi che i ganci non siano danneggiati.

- 3 Quando lo schermo è sganciato, separate lo schermo e la cover posteriore.
Successivamente, mettete da parte la cover posteriore e posizionate lo schermo a faccia in giù su una superficie di lavoro piana.
 - 4 Scollegate il connettore della batteria e rimuovete il nastro adesivo.
 - 5 Rimuovete la batteria tirando la linguetta verso l'alto.
-  Non utilizzate strumenti diversi dalla linguetta per rimuovere la batteria. Questa operazione potrebbe danneggiare la batteria.

- * Alcuni contenuti del dispositivo potrebbero variare in base al Paese, al gestore telefonico o alla versione software installata e sono soggetti a modifiche senza preavviso.
- * Il dispositivo e gli accessori illustrati in questo manuale potrebbero variare in base al Paese nel quale i prodotti vengono distribuiti.

SAMSUNG