

SAMSUNG

SM-P580

Manuale dell'utente

Sommario

Operazioni di base

- 4 Leggere prima dell'utilizzo
- 5 Contenuto della confezione
- 6 Componenti del dispositivo
- 11 Batteria
- 14 Scheda di memoria (scheda microSD)
- 16 Accensione o spegnimento del dispositivo
- 17 Touch screen
- 20 Schermata Home
- 25 Schermata di blocco
- 26 Pannello di notifica
- 28 Inserimento del testo
- 30 Acquisizione schermata
- 31 Apertura delle applicazioni
- 32 Funzioni della S Pen
- 40 Multischermo
- 44 Account Samsung
- 46 Trasferimento di dati dal dispositivo precedente
- 48 Dispositivo e gestione dati
- 50 Connessione rapida
- 53 Funzionalità di condivisione

Applicazioni

- 54 Installazione o disinstallazione delle applicazioni
- 56 Rubrica
- 58 Internet
- 60 E-mail
- 61 Camera
- 67 Galleria
- 69 Samsung Notes
- 75 PEN.UP
- 77 Calendario
- 79 Archivio
- 79 Orologio
- 81 Calcolatrice
- 82 Modalità bambino
- 83 Applicazioni Google

Impostazioni

- 85 Introduzione
- 85 Wi-Fi
- 87 Bluetooth
- 89 Modalità offline
- 89 Utilizzo dati

89	Altre impostazioni di rete
91	Smart Manager
93	Applicazioni
93	Suono
94	Notifiche
94	Non disturbare
95	Schermo
95	S Pen
96	Funzioni avanzate
96	Utenti
98	Sfondo
98	Schermata Home
98	Schermata blocco e sicurezza
99	Privacy
101	Accessibilità
102	Account
103	Google
103	Backup e ripristino
104	Lingua e inserimento
105	Batteria
105	Memoria
105	Accessori
106	Data e ora
106	Manuale utente
106	Info sul dispositivo

Appendice

107	Risoluzione dei problemi
112	Rimozione della batteria

Operazioni di base

Leggere prima dell'utilizzo

Leggete il presente manuale prima di utilizzare il dispositivo per garantirne un uso sicuro e corretto.

- Le descrizioni si basano sulle impostazioni predefinite del dispositivo.
- Alcuni contenuti potrebbero variare da quelli del dispositivo in base al paese, alle specifiche del modello o al software del dispositivo.
- L'utilizzo di contenuti (ad alta qualità) ad alto assorbimento di CPU e RAM incide sulle prestazioni generali del dispositivo. Le applicazioni collegate al contenuto potrebbero non funzionare correttamente in base alle specifiche del dispositivo e all'ambiente in cui viene utilizzato.
- Samsung non è responsabile per i problemi di prestazione causati dalle applicazioni di fornitori diversi da Samsung.
- Samsung non è responsabile per i problemi di prestazione o incompatibilità causati dalla modifica delle impostazioni di registro o del software del sistema operativo. Il tentativo di personalizzare il sistema operativo potrebbe causare il malfunzionamento del dispositivo o delle applicazioni.
- Il software, i suoni, gli sfondi, le immagini e gli altri contenuti multimediali forniti con il dispositivo sono concessi in licenza per uso limitato. L'estrazione e l'utilizzo di questi materiali per scopi commerciali o altri scopi costituisce una violazione delle leggi sul copyright. La piena responsabilità per l'utilizzo illegale dei contenuti multimediali spetta agli utenti.
- Le applicazioni predefinite fornite con il dispositivo sono soggette ad aggiornamenti e potrebbero non essere più supportate senza preavviso. Per informazioni relative alle applicazioni preinstallate sul dispositivo, contattate un centro di assistenza Samsung.
- La modifica del sistema operativo del dispositivo o l'installazione di un software da fonti non ufficiali potrebbe causare il malfunzionamento del dispositivo e il danneggiamento o la perdita dei dati. Tali azioni costituiscono una violazione dell'accordo di licenza Samsung e annullano la garanzia.
- A seconda del Paese o del modello, alcuni dispositivi richiedono l'approvazione da parte della Federal Communications Commission (FCC). Se il dispositivo è approvato dalla FCC, è possibile visualizzare l'identificativo FCC del dispositivo. Per visualizzare l'identificativo FCC, toccare **Appl.** → **Impostaz.** → **Info sul dispositivo** → **Info batteria.**

Icone informative



Avvertenza: indica situazioni che potrebbero causare lesioni alle persone



Attenzione: indica situazioni che potrebbero causare danni al vostro dispositivo o ad altri apparecchi



Nota: indica note, suggerimenti per l'uso o informazioni aggiuntive

Contenuto della confezione

Accertatevi che nella confezione siano presenti i seguenti elementi:

- Dispositivo
- Guida di riferimento rapido



- Gli elementi forniti con il dispositivo e gli accessori disponibili potrebbero variare in base al paese.
- Gli elementi forniti sono stati creati soltanto per il presente dispositivo e potrebbero non essere compatibili con altri dispositivi.
- I componenti e le specifiche del dispositivo sono soggette a modifiche senza preavviso.
- Potrete acquistare accessori aggiuntivi dal rivenditore Samsung di zona. Accertatevi che siano compatibili con il dispositivo prima di acquistarli.
- Utilizzate solo accessori approvati da Samsung. L'utilizzo di accessori non approvati potrebbe causare problemi di prestazione e malfunzionamenti non coperti dalla garanzia.
- La disponibilità di tutti gli accessori potrebbe variare in base alle società produttrici. Per maggiori informazioni sugli accessori disponibili, fate riferimento al sito Web di Samsung.

Componenti del dispositivo

Dispositivo

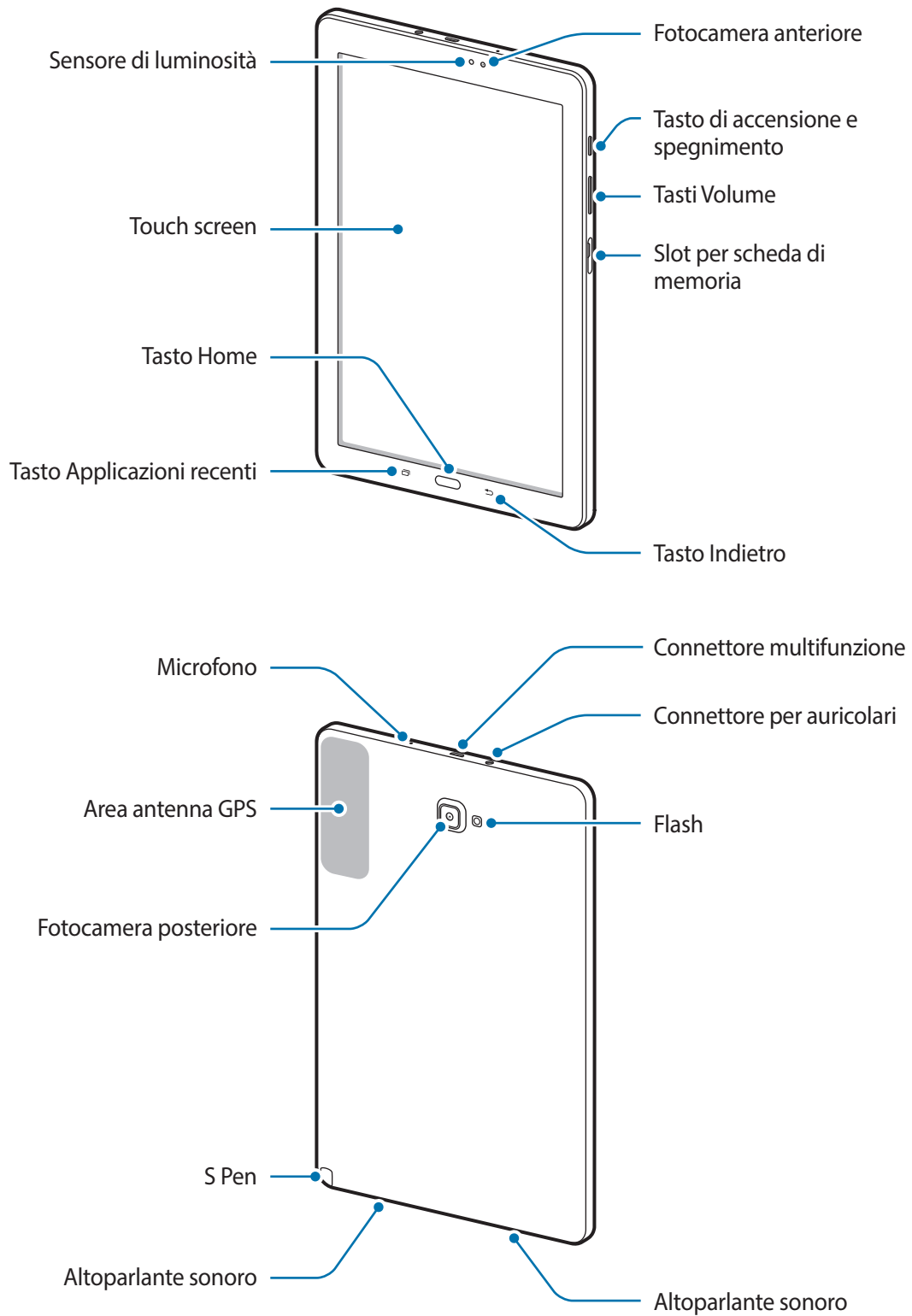



Il dispositivo e la cover della tastiera contengono magneti. L'American Heart Association (US) e la Medicines and Healthcare Products Regulatory Agency (UK) segnalano che i magneti possono influenzare il funzionamento di pacemaker, cardioverter, defibrillatori, pompe per insulina impiantati o altri dispositivi elettromedicali (collettivamente, "Dispositivo Medico") entro un raggio di 15 cm. Se utilizzate uno di tali Dispositivi Medici, **NON UTILIZZATE QUESTO DISPOSITIVO E LA KEYBOARD COVER SENZA AVER CONSULTATO IL VOSTRO MEDICO.**







Non riporre il dispositivo e la Keyboard Cover in prossimità di campi magnetici. Le schede con strisce magnetiche, tra cui carte di credito, schede telefoniche, carte bancarie e carte d'imbarco, possono essere danneggiate dai campi magnetici.



- Nelle seguenti situazioni, possono verificarsi problemi di connettività e un consumo eccessivo della batteria:
 - Se attaccate adesivi metallici sull'area dell'antenna del dispositivo
 - Se applicate al dispositivo un coperchio composto da materiali metallici
- Si consiglia l'uso di pellicole di protezione per lo schermo approvate da Samsung. Le pellicole non approvate potrebbero causare il malfunzionamento dei sensori.
- Non esponete il touch screen a contatto con l'acqua. Il touch screen potrebbe non funzionare correttamente in presenza di umidità o se esposto ad acqua.

Tasti

Tasto	Funzione
 Accensione o spegnimento	<ul style="list-style-type: none"> • Tenete premuto per accendere o spegnere il dispositivo. • Premete per attivare o bloccare lo schermo.
 Recenti	<ul style="list-style-type: none"> • Toccate per aprire l'elenco delle applicazioni recenti. • Tenete premuto per avviare la vista a schermo diviso.
 Home	<ul style="list-style-type: none"> • Premete per attivare lo schermo quando è bloccato. • Premete per tornare alla schermata Home. • Tenete premuto per avviare Google.
 Indietro	<ul style="list-style-type: none"> • Toccate per tornare alla schermata precedente.
 Volume	<ul style="list-style-type: none"> • Premete per regolare il volume del dispositivo.

S Pen

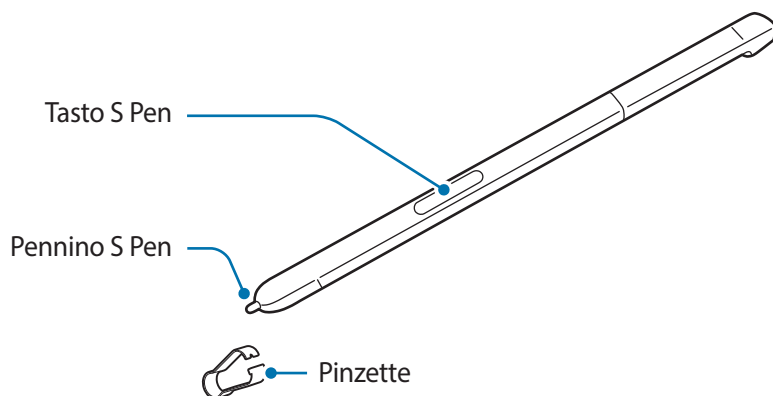

Nome	Funzioni
Pennino S Pen	<ul style="list-style-type: none"> • Utilizzate la S Pen per scrivere, disegnare o eseguire azioni con un tocco sullo schermo. • Tenete la S Pen sospesa al di sopra degli elementi sullo schermo per accedere a funzioni S Pen aggiuntive, come il tasto Air e la funzione Air view.
Tasto S Pen	<ul style="list-style-type: none"> • Tenete la S Pen sospesa al di sopra dello schermo e premete il tasto di S Pen per visualizzare le funzioni Air command. • Tenendo premuto il tasto S Pen, trascinate la S Pen sugli elementi per selezionarli.
Pinzette	<ul style="list-style-type: none"> • Rimuovete il pennino della S Pen con le pinzette quando lo sostituite.

Sgancio della S Pen

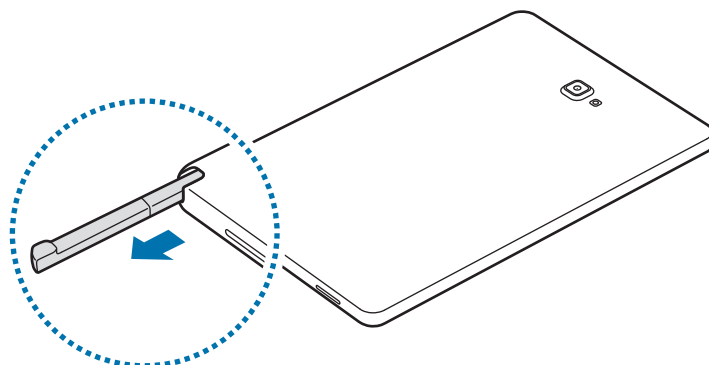

Quando si rimuove la S Pen dallo slot, il dispositivo avvierà **Air command** o visualizzerà le funzioni Air command a seconda dell'impostazione delle opzioni di rimozione della S Pen.

Per modificare l'impostazione, aprite il menu Applicazioni e toccate **Impostaz.** → **S Pen** → **Opzioni di scollegamento**.



Quando inserite la S Pen nello slot, inserite prima la punta della S Pen. In caso contrario, la S Pen potrebbe incastrarsi. L'estrazione forzata della S Pen dallo slot potrebbe danneggiare la S Pen e il dispositivo.

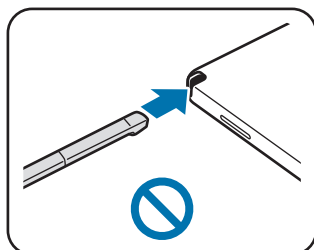
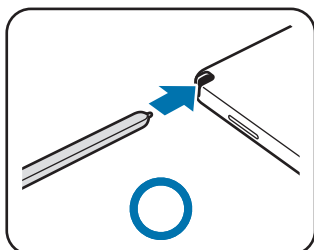

Sostituzione del pennino di S Pen

Se il pennino si consuma o si rompe, sostituitelo con uno nuovo.

- 1 Tenete il pennino fermo con le pinzette e rimuovetelo.

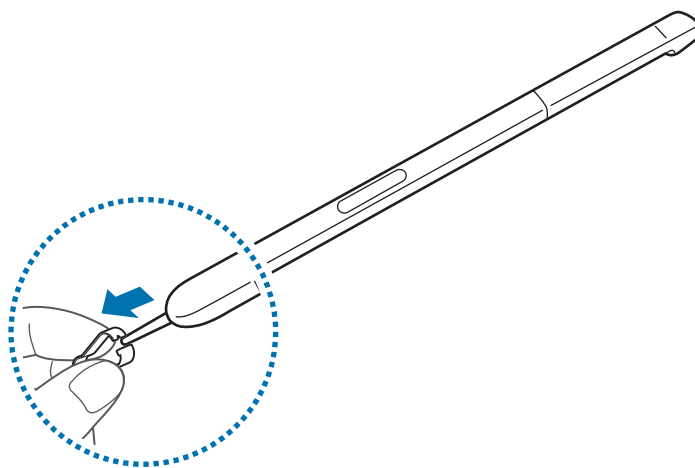

- 2 Inserite un nuovo pennino nella S Pen.

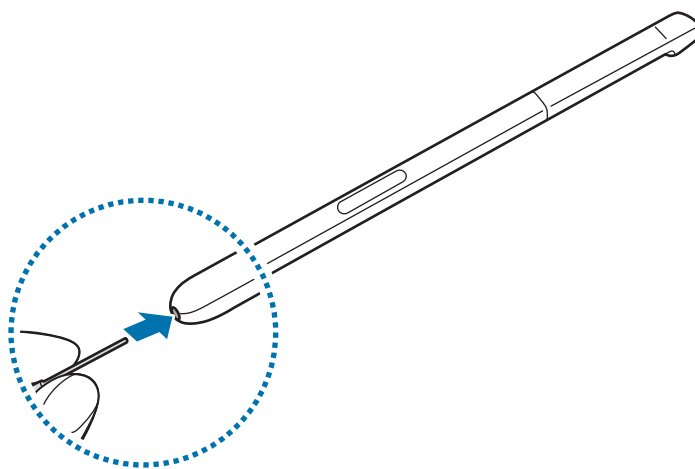

Fate attenzione a non pizzicarvi le dita con le pinzette.



- Non utilizzate pennini vecchi. Ciò potrebbe causare il malfunzionamento della S Pen.
- Non premete eccessivamente il pennino quando lo inserite nella S Pen.
- Non inserite l'estremità arrotondata del pennino nella S Pen. Farlo potrebbe danneggiare la S Pen o il dispositivo.
- Non piegate e non esercitate pressione eccessiva con la S Pen quando la utilizzate. La S Pen potrebbe subire danni o la punta potrebbe deformarsi.



- Se la S Pen non dovesse funzionare correttamente, portatela presso un centro di assistenza Samsung.
- Se utilizzate la S Pen formando angoli acuti sullo schermo, il dispositivo potrebbe non riconoscere le azioni della S Pen. Non piegate e non esercitate pressione eccessiva con la S Pen quando la utilizzate.
- Il tasto Applicazioni recenti e il tasto Indietro possono essere utilizzati con la S Pen.
- Per maggiori informazioni sulla S Pen, visitate il sito web di Samsung.

Batteria

Caricamento della batteria

Prima di utilizzare la batteria per la prima volta o se questa è rimasta inutilizzata per molto tempo si consiglia di ricaricare la batteria.



Utilizzate solo caricabatteria, batterie e cavi approvati da Samsung. Caricabatteria o cavi non approvati potrebbero provocare l'esplosione della batteria o danneggiare il dispositivo.

- 1 Collegate il cavo USB all'alimentatore USB, quindi collegate l'altra estremità del cavo USB al connettore multifunzione.

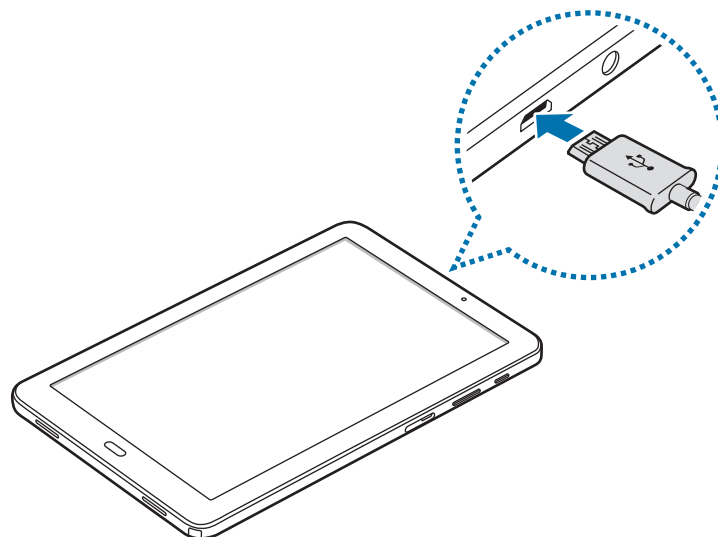

Il collegamento errato del caricabatteria potrebbe causare gravi danni al dispositivo. I danni causati da un uso improprio non sono coperti dalla garanzia.

2 Collegate l'alimentatore USB ad una presa di corrente.

3 Quando la batteria è carica, scollegate il dispositivo dal caricabatteria. Scollegate innanzitutto il caricabatteria dal dispositivo e quindi scollegatelo dalla presa di corrente.



Quando la batteria è carica, scollegate il caricabatteria dalla presa di corrente. Il caricabatteria non è dotato di un interruttore, pertanto scollegatelo dalla presa di corrente per evitare di consumare energia. Durante la carica il caricabatteria dovrebbe rimanere vicino alla presa di corrente ed essere facilmente accessibile.

Visualizzazione del tempo di ricarica residuo

Durante la ricarica, aprite la schermata Home e toccate **Appl.** → **Impostaz.** → **Batteria**.



Il tempo di ricarica effettivo potrebbe variare in base allo stato del dispositivo e alle condizioni di ricarica. Il tempo di ricarica residuo potrebbe non essere visualizzato quando caricate il dispositivo in condizioni climatiche molto fredde o molto calde.

Riduzione del consumo della batteria

Il dispositivo offre varie opzioni per ottimizzare i consumi della batteria.

- Ottimizzate il dispositivo utilizzando Smart Manager.
- Quando non utilizzate il dispositivo, passate alla modalità standby premendo il tasto di accensione e spegnimento.
- Attivate la modalità Risparmio energetico.
- Chiudete le applicazioni non necessarie.
- Disattivate il Bluetooth quando non lo utilizzate.
- Disattivate il Wi-Fi quando non lo utilizzate.
- Disattivate la sincronizzazione automatica delle applicazioni che necessitano la sincronizzazione, come le e-mail.
- Riducete la durata della retroilluminazione.
- Riducete la luminosità dello schermo.

Consigli e precauzioni per la ricarica della batteria

- Quando la batteria è quasi scarica, l'icona compare vuota.
- Quando la batteria sarà completamente scarica, non potrete accendere il dispositivo immediatamente, anche con il caricabatteria collegato. Lasciate caricare la batteria per alcuni minuti prima di accendere il dispositivo.
- Se utilizzate più applicazioni contemporaneamente, applicazioni che necessitano la connessione ad una rete o ad un altro dispositivo, la batteria si consumerà più velocemente. Per evitare che la batteria si scarichi durante il trasferimento dati, utilizzate queste applicazioni dopo aver ricaricato completamente la batteria.
- L'uso di una sorgente di alimentazione diversa dal caricabatteria, ad esempio un computer, potrebbe ridurre la velocità di ricarica a causa di un'intensità di corrente minore.
- Durante il caricamento potrete utilizzare il dispositivo, ma la batteria verrà caricata più lentamente.
- Se il dispositivo ricevesse un'alimentazione discontinua durante il caricamento, il touch screen potrebbe non funzionare. In questo caso, scollegate il caricabatteria dal dispositivo.
- Durante il caricamento, il dispositivo e il caricabatteria potrebbero surriscaldarsi. Ciò è normale e non dovrebbe influire sulla durata o sulle prestazioni del dispositivo. Se la batteria dovesse scaldarsi più del solito, il caricabatteria potrebbe interrompere il caricamento.
- Se doveste ricaricare il dispositivo con il connettore multifunzione bagnato, il dispositivo potrebbe subire danni. Asciugate bene il connettore multifunzione prima di ricaricare il dispositivo.
- Se il dispositivo non si dovesse ricaricare correttamente, portate il dispositivo e il caricabatteria presso un centro di assistenza Samsung.

Risparmio energetico

Risparmiate la batteria limitando le funzioni del dispositivo.

Nella schermata Home, toccate **Appl.** → **Impostaz.** → **Batteria** → **Risparmio energetico**, quindi toccate il cursore per attivarla.

Per attivare la modalità risparmio energetico automaticamente quando la batteria residua raggiunge il livello preimpostato, toccate **Avvia Risp. energetico** e selezionate un'opzione.

Risparmio energetico avanzato

Utilizzate questa modalità per aumentare la durata della batteria del dispositivo. Nella modalità di Risparmio energetico avanzato, il dispositivo fa quanto segue:

- Limita le applicazioni disponibili solo a quelle essenziali e selezionate.
- Disattiva il Wi-Fi e il Bluetooth.

Nella schermata Home, toccate **Appl.** → **Impostaz.** → **Batteria** → **Risparmio energetico avanzato**, quindi toccate il cursore per attivarla.

Per disattivare la modalità di Risparmio energetico avanzato, toccate **ALTRO** → **Disattiva**.



Il tempo di utilizzo rimanente mostra il tempo residuo prima che la batteria si esaurisca. Il tempo di utilizzo rimanente potrebbe variare in base alle impostazioni e alle condizioni di funzionamento del dispositivo.

Scheda di memoria (scheda microSD)

Installazione di una scheda di memoria

Il dispositivo supporta schede di memoria con capacità massima di 256 GB. Alcune schede di memoria potrebbero non essere compatibili con il dispositivo in base al produttore e al tipo di scheda di memoria.



- Alcune schede di memoria potrebbero non essere completamente compatibili con il dispositivo. L'utilizzo di una scheda di memoria non compatibile potrebbe danneggiare il dispositivo, la scheda di memoria o i dati memorizzati.
- Per evitare di danneggiare il dispositivo, inserite la scheda di memoria nel verso corretto.



- Il dispositivo supporta i file system FAT ed exFAT per schede di memoria. Se inserite una scheda formattata con un file system diverso, il dispositivo vi chiederà di riformattare la scheda di memoria.
- Scritture e cancellature frequenti potrebbero influire negativamente sulla durata della scheda di memoria.
- Dopo aver inserito una scheda di memoria nel dispositivo, la directory compare nella cartella **Archivio** → **Scheda SD**.

- 1 Aprite lo slot della scheda di memoria.
- 2 Inserite la scheda SD con i contatti dorati rivolti verso il basso.

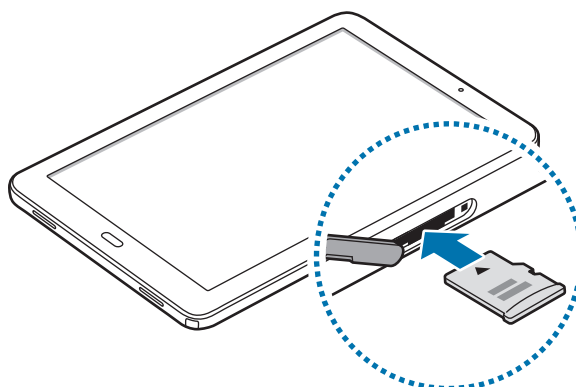

- 3 Spingete la scheda verso l'interno dello slot fino a farla bloccare in sede.
- 4 Chiudete lo slot della scheda di memoria.

Rimozione della scheda di memoria

Prima di rimuovere la scheda di memoria, disattivatela per una rimozione sicura.

Nella schermata Home, toccate **Appl.** → **Impostaz.** → **Memoria** → **DETTAGLIO** → **Scheda SD** → **Smonta**.

- 1 Aprite lo slot della scheda di memoria.
- 2 Spingete la scheda SD verso l'interno e rilasciatela, quindi estraetela dallo slot.
- 3 Chiudete lo slot della scheda di memoria.

 Non rimuovete la scheda di memoria mentre il dispositivo sta trasferendo dati o sta accedendo ad informazioni. Ciò potrebbe causare la perdita di dati e danneggiare la scheda di memoria o il dispositivo. Samsung non è responsabile per la perdita dei dati, derivante da un utilizzo improprio di una scheda di memoria.

Formattazione della scheda di memoria

Una scheda di memoria formattata su un computer potrebbe non essere compatibile con il dispositivo. Formattate la scheda di memoria direttamente nel dispositivo.

Nella schermata Home, toccate **Appl.** → **Impostaz.** → **Memoria** → **DETTAGLIO** → **Scheda SD** → **Formatta** → **FORMATTA**.



Prima di formattare la scheda di memoria, ricordate di effettuare delle copie di backup di tutte le informazioni importanti memorizzate nella scheda di memoria. La garanzia del produttore non copre la perdita dei dati derivante dalle azioni dell'utente.

Accensione o spegnimento del dispositivo

Tenete premuto il tasto accensione o spegnimento per qualche secondo per accendere il dispositivo.

Quando accendete il dispositivo per la prima volta o dopo aver eseguito un ripristino dei dati, seguite le istruzioni visualizzate per configurarlo.

Per spegnere il dispositivo, tenete premuto il tasto accensione o spegnimento, quindi toccate **Spegni**.



Attenetevi a tutte le avvertenze e le indicazioni specificate dal personale autorizzato quando vi trovate in aree in cui l'utilizzo dei dispositivi senza fili è limitato, come ad esempio sugli aeroplani e negli ospedali.

Riavvio del dispositivo

Se il dispositivo si dovesse bloccare e non rispondesse, tenete premuto il tasto di accensione e spegnimento e il tasto Volume giù contemporaneamente per più di 7 secondi per riavviarlo.

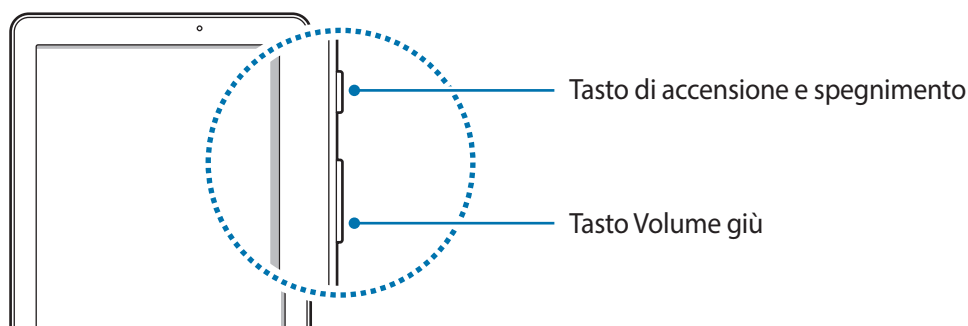

Touch screen



- Evitate che il touch screen entri in contatto con altri dispositivi elettrici. Le scariche elettrostatiche potrebbero causare il malfunzionamento del touch screen.
- Per evitare di danneggiare il touch screen, non toccatelo con oggetti appuntiti e non esercitate eccessiva pressione con le dita.



- Il dispositivo potrebbe non riconoscere l'input tattile in prossimità del bordo dello schermo, al di fuori dell'area dell'input tattile.
- Se il touch screen venisse lasciato acceso per molto tempo, potrebbero comparire immagini residue (burn-in dello schermo) o mosse. Spegnete il touch screen quando non utilizzate il dispositivo.
- Si consiglia di utilizzare il touch screen con le dita o con la S Pen.

Toccare

Per aprire un'applicazione, selezionare un elemento dal menu, premere un tasto visualizzato o per inserire un carattere utilizzando la tastiera su schermo, toccatelo con un dito o con la S Pen.

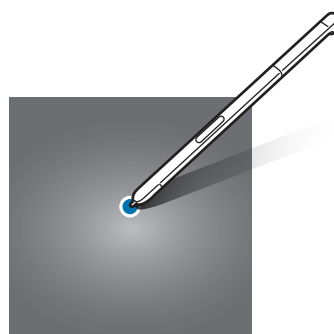
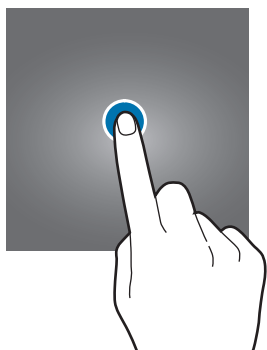

Tenere premuto

Tenete premuto un elemento sullo schermo per più di 2 secondi per accedere alle opzioni disponibili.

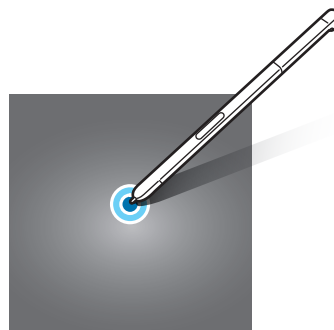
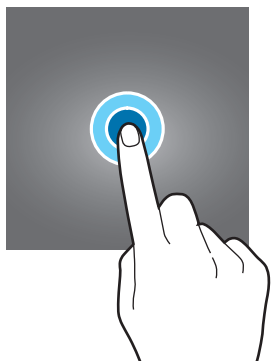

Trascinare

Per spostare un elemento, tenetelo premuto e trascinatelo sulla posizione di destinazione.

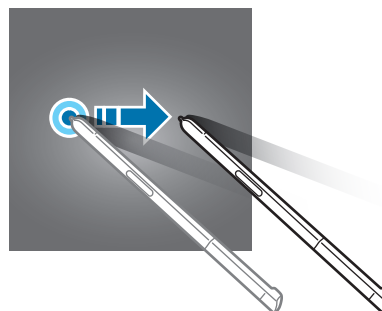
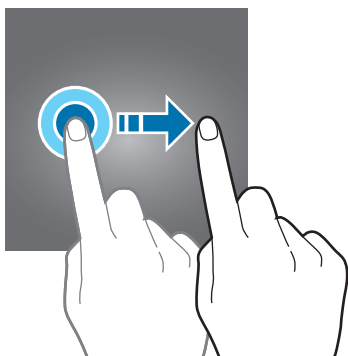

Toccare due volte

Toccate due volte una pagina Web o un'immagine per aumentare lo zoom. Toccate nuovamente due volte per tornare alla dimensione iniziale.

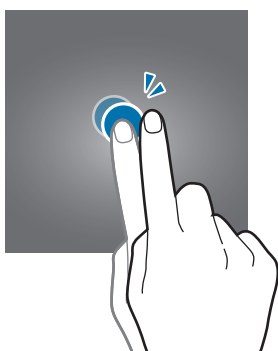

Scorrere

Scorrete verso sinistra o destra nella schermata Home o nel menu Applicazioni per visualizzare altre pagine. Fate scorrere il dito verso l'alto o verso il basso per scorrere una pagina Web o un elenco di elementi, come la rubrica.

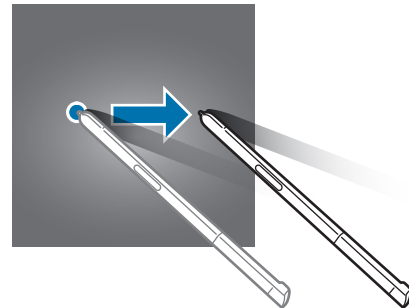
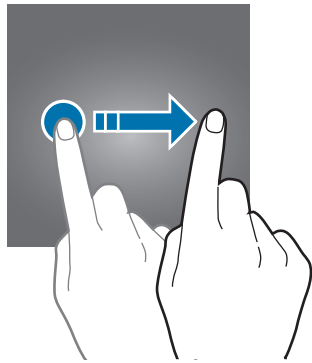

Allontanare ed avvicinare

Allontanare due dita su una pagina Web, una mappa o un'immagine per ingrandirne una parte. Avvicinate le dita per ridurre.

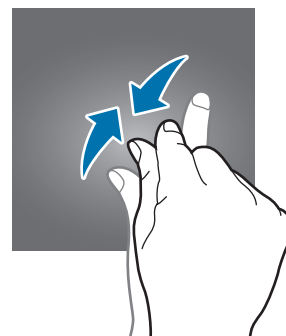
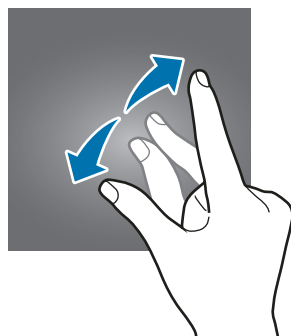

Schermata Home

Schermata Home

Dalla schermata Home potete accedere a tutte le funzioni del dispositivo. La schermata Home visualizza widget, collegamenti alle applicazioni ed altro.

Per visualizzare altre pagine, scorrete verso sinistra o verso destra, oppure toccate uno degli indicatori di schermata nella parte inferiore dello schermo.



Opzioni della schermata Home

Nella schermata Home, toccate **Appl.** → **Impostaz.** → **Schermata Home** per accedere alle opzioni disponibili. In alternativa, nella schermata Home, tenete premuta un'area vuota. Personalizzate la schermata Home aggiungendo, rimuovendo o spostando le pagine della schermata Home. Inoltre, potete impostare lo sfondo per la schermata Home, aggiungere widget e altro.

- **Sfondi:** modificate le impostazioni per lo sfondo della schermata Home e della schermata di blocco.
- **Widget:** consente di aggiungere widget o applicazioni alla schermata Home. I widget sono piccole applicazioni che avviano funzioni specifiche per fornire informazioni e permettere un accesso agevole alla schermata Home.

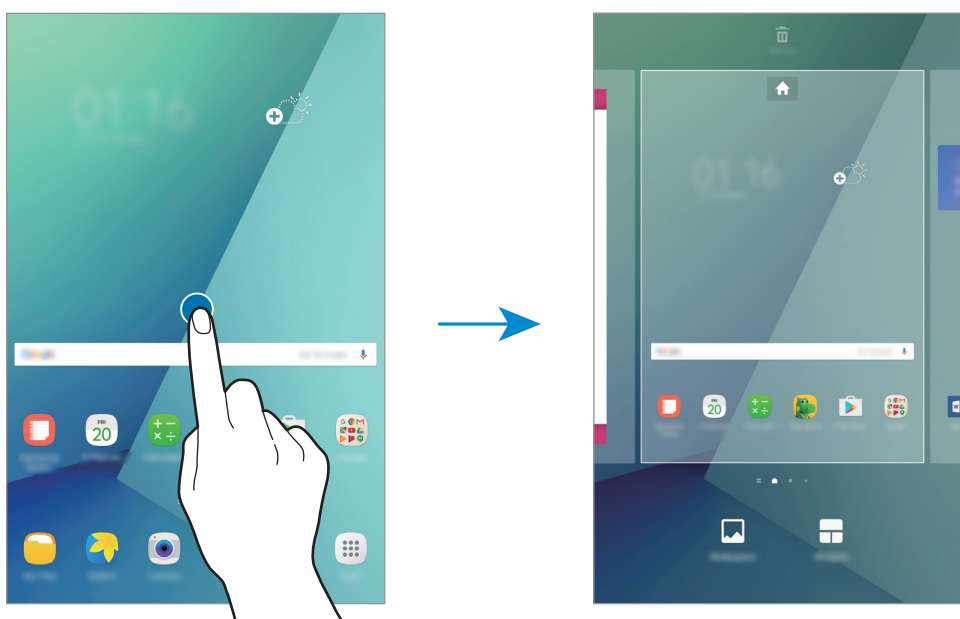

Aggiunta di elementi

Tenete premuta un'applicazione o una cartella dal menu Applicazioni, quindi trascinatela nella schermata Home.

Per aggiungere widget, tenete premuta un'area vuota sulla schermata Home, toccate **Widget**, tenete premuto un widget, quindi trascinatelo nella schermata Home.

Spostamento degli elementi

Tenete premuto un elemento nella schermata Home, quindi trascinatelo in una nuova posizione. Inoltre, potete spostare le applicazioni utilizzate di frequente nell'area dei collegamenti nella parte inferiore della schermata Home.

Per spostare l'elemento in un'altra pagina, trascinatelo verso il bordo dello schermo.

Per eliminare più facilmente un elemento, tenete premuto un elemento e trascinatelo su **Sposta applicazioni** in cima allo schermo. L'elemento verrà spostato nel pannello in cima allo schermo. Scorrete verso sinistra o verso destra per passare ad un altro pannello e trascinate l'elemento in una nuova posizione.

Rimozione degli elementi

Tenete premuto un elemento, quindi trascinatelo su **Rimuovi** in cima allo schermo.

Creazione di cartelle

Create cartelle e raccogliete applicazioni simili per avviare le applicazioni rapidamente.

- 1 Nella schermata Home, tenete premuta un'applicazione, quindi trascinatela su un'altra applicazione.
- 2 Rilasciate l'applicazione quando entrambe vengono evidenziate. Verrà creata una cartella contenente le applicazioni selezionate.

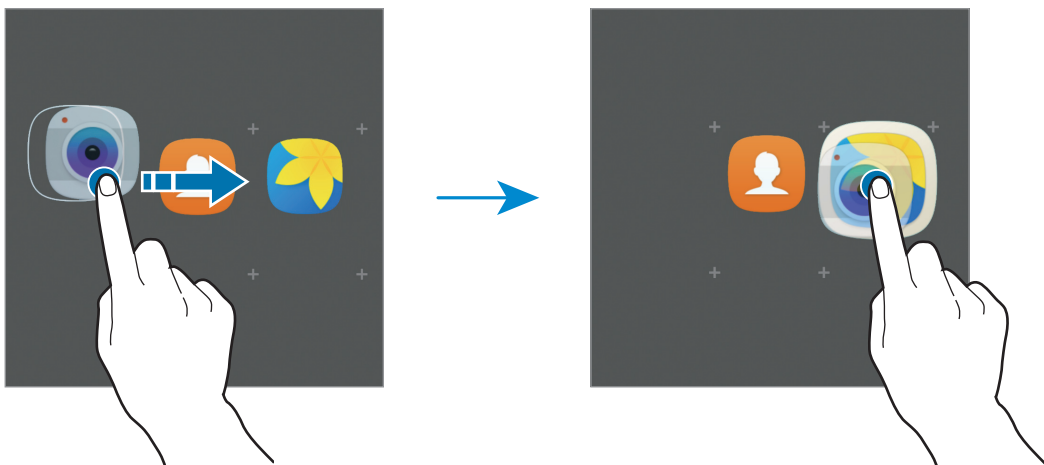

- 3 Toccate **Inserite il nome cartella** e inserite un nome per la cartella.

Per modificare il colore della cartella, toccate .

Per aggiungere altre applicazioni nella cartella, toccate , selezionate le applicazioni, quindi toccate **AGGIUNGI**. Inoltre, potete aggiungere un'applicazione trascinandola nella cartella della schermata Home.

Per spostare le applicazioni da una cartella alla schermata Home, toccate la cartella, tenete premuta l'applicazione, quindi trascinatela sulla schermata Home.

Per eliminare le applicazioni di una cartella, toccate la cartella, tenete premuta l'applicazione da eliminare, quindi trascinatela su **Rimuovi** in cima allo schermo.

Gestione delle pagine

Nella schermata Home, tenete premuta un'area vuota per aggiungere, spostare o rimuovere una pagina.

Per aggiungere una pagina, scorrete verso sinistra fino all'ultima pagina, quindi toccate **+**.

Per spostare una pagina, tenete premuta l'anteprima, quindi trascinatela in una nuova posizione.

Per rimuovere una pagina, tenete premuta l'anteprima, quindi trascinatela su **Rimuovi** che compare nella parte superiore dello schermo.

Per impostare una pagina come schermata Home principale, toccate **🏠**.

Menu Applicazioni

Il menu Applicazioni visualizza le icone di tutte le applicazioni, comprese le nuove applicazioni installate.

Nella schermata Home, toccate **Appl.** per aprire il menu Applicazioni. Per visualizzare altre pagine, scorrete verso sinistra o destra, oppure selezionate un indicatore di schermata nella parte inferiore dello schermo.

Spostamento degli elementi



La disponibilità di questa funzione potrebbe variare in base al paese.

Nel menu Applicazioni, toccate **MODIFICA**. Tenete premuto un elemento e spostatelo in una nuova posizione.

Per spostare l'elemento in un'altra pagina, trascinatelo verso il bordo dello schermo.

Creazione di cartelle

Create cartelle e raccogliete applicazioni simili per accedere rapidamente e avviare le applicazioni desiderate.



La disponibilità di questa funzione potrebbe variare in base al paese.

1 Nel menu Applicazioni, toccate **MODIFICA**.

2 Tenete premuta un'applicazione, quindi trascinatela su un'altra applicazione.

- 3** Rilasciate l'applicazione quando entrambe vengono evidenziate.
Verrà creata una cartella contenente le applicazioni selezionate.

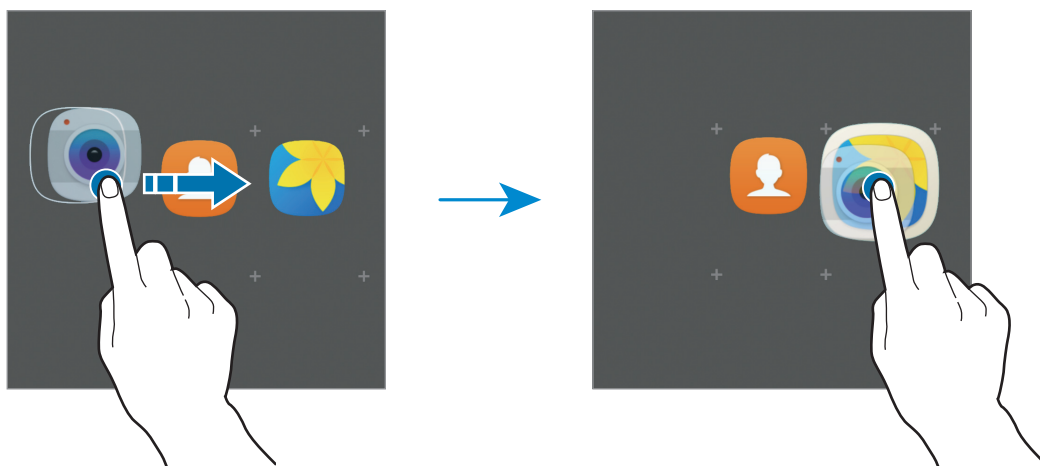

- 4** Toccate **Inserite il nome cartella** e inserite un nome per la cartella.

Per modificare il colore della cartella, toccate .

Per aggiungere altre applicazioni nella cartella, toccate , selezionate le applicazioni, quindi toccate **AGGIUNGI**. Inoltre, potete aggiungere un'applicazione trascinandola nella cartella del menu Applicazioni.

Per eliminare una cartella, selezionatene una con . Verrà eliminata solo la cartella. Le applicazioni contenute saranno spostate nel menu Applicazioni.

Riorganizzazione degli elementi

Potete riorganizzare gli elementi in ordine alfabetico nel menu Applicazioni.

Nel menu Applicazioni, toccate **A-Z** → **SALVA**.

Ricerca di elementi

Potete cercare gli elementi nel menu Applicazioni.

Nel menu Applicazioni, toccate **CERCA** e inserite i caratteri. Il dispositivo cercherà e visualizzerà gli elementi contenenti i caratteri inseriti.

Icone

Le icone compaiono sulla barra di stato in cima allo schermo. Le icone più comuni sono riportate nella seguente tabella.



La barra di stato potrebbe non essere disponibile nella parte superiore dello schermo in alcune applicazioni. Per visualizzare la barra di stato, trascinate verso il basso dalla parte superiore dello schermo.

Icona	Significato
	Rete Wi-Fi connessa
	Bluetooth attivato
	Sensore GPS attivato
	Sveglia attivata
	Modalità silenziosa attivata
	Modalità offline attivata
	Errore o richiesta attenzione
	Livello di carica della batteria

Schermata di blocco

Premendo il tasto accensione o spegnimento, lo schermo si spegne e si blocca. Inoltre, lo schermo si spegne e si blocca automaticamente se il dispositivo non viene utilizzato per un periodo specifico.

Il metodo di sblocco predefinito è **Trascinamento**.

Premete il tasto di accensione e spegnimento o il tasto Home e scorrete sul touch screen in una direzione qualsiasi per sbloccare lo schermo.

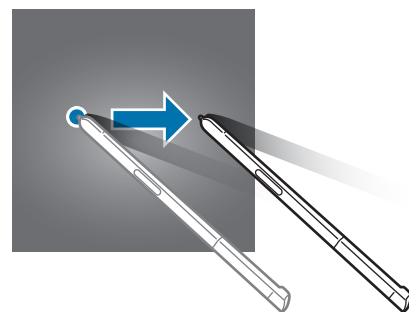
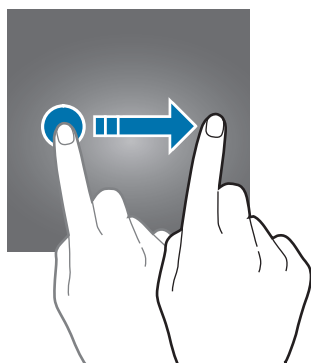

Per cambiare il metodo di blocco dello schermo, nel menu Applicazioni, toccate **Impostaz.** → **Scherm. blocco e sicurezza** → **Tipo di blocco schermo**, quindi selezionate un metodo.

Quando impostate un segno, un PIN o una password come metodo di sblocco dello schermo, siete in grado di proteggere i vostri dati personali evitando l'accesso altrui al dispositivo. Dopo aver impostato il metodo di blocco dello schermo, il dispositivo richiederà un codice di sblocco ad ogni sblocco.

- **Trascinamento:** consente di scorrere in una direzione qualsiasi sullo schermo per sbloccarlo.
- **Segno:** consente di tracciare un segno con quattro o più punti per sbloccare lo schermo.
- **PIN:** consente di inserire un PIN composto da almeno quattro numeri per sbloccare lo schermo.
- **Password:** consente di inserire una password composta da almeno quattro caratteri, numeri o simboli per sbloccare lo schermo.
- **Nessuno:** consente di non impostare alcun metodo di blocco dello schermo.



- Se dimenticate il codice di sblocco, dovrete portare il dispositivo presso un centro di assistenza Samsung per ripristinarlo.
- Potete impostare il dispositivo in modo che venga eseguito il ripristino ai dati di fabbrica se non inserite correttamente il codice di sblocco per più volte di seguito e raggiungete il limite di tentativi. Nel menu Applicazioni, toccate **Impostaz.** → **Scherm. blocco e sicurezza** → **Impostazioni blocco sicuro** e toccate il cursore **Ripr. impost. pred. autom.** per attivare questa funzione.

Pannello di notifica

Utilizzo del pannello di notifica

Quando ricevete nuove notifiche, nella barra di stato compaiono delle icone. Per visualizzare altre informazioni sulle icone, aprite il pannello di notifica e visualizzate i dettagli.

Per aprire il pannello di notifica, trascinate la barra di stato verso il basso. Per chiudere il pannello di notifica, scorrete verso l'alto sullo schermo.

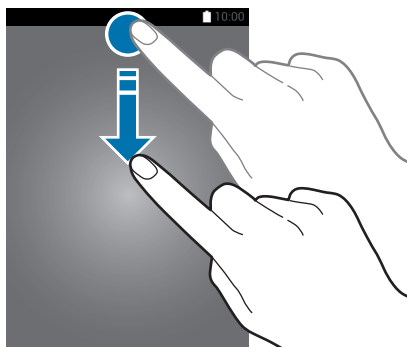

Sul pannello di notifica potete utilizzare le seguenti funzioni.

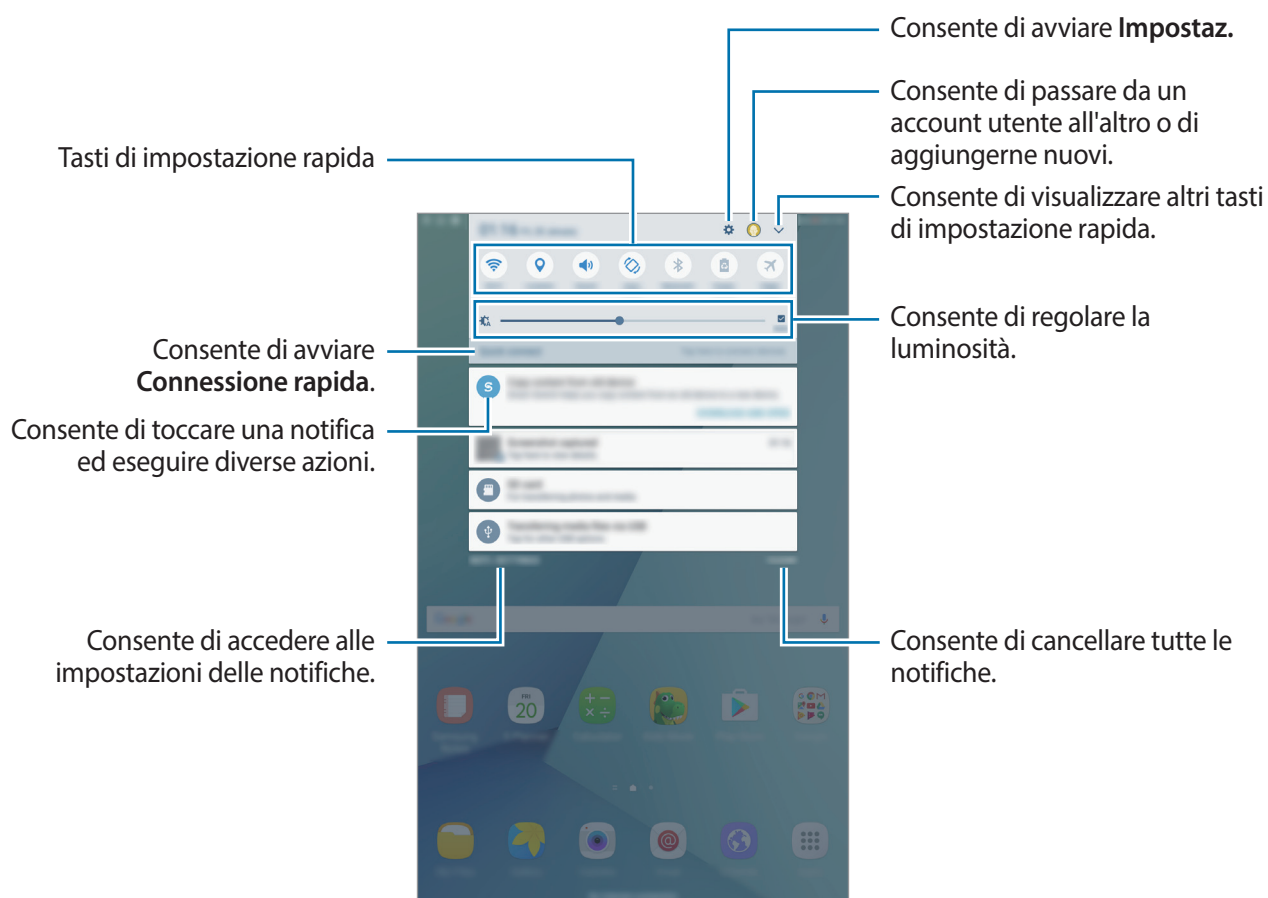

Utilizzo dei tasti di impostazione rapida

Toccate i tasti di impostazione rapida per attivare alcune funzionalità. Scorrete verso sinistra o verso destra sull'area dei tasti, oppure toccate  per visualizzare altri tasti. Per visualizzare impostazioni più dettagliate, tenete premuto un tasto.

Per riorganizzare i tasti, toccate  → **MODIFICA**, tenete premuto un tasto, quindi trascinatelo in un'altra posizione.

S Finder

Cercate una grande varietà di contenuti tramite tastiera.

Ricerca dei contenuti sul dispositivo

Aprirete il pannello di notifica e tocchate  → **S Finder**.

Inserite una parola chiave nel campo di ricerca oppure tocchate  e pronunciate una parola chiave. Per ottenere risultati più precisi, tocchate **Filtra** sotto il campo di ricerca, quindi selezionate i dettagli del filtro.

Impostazione delle categorie di ricerca

Potete impostare le categorie di ricerca per cercare contenuti in specifici campi di ricerca.

Tocchate **ALTRO** → **Seleziona posiz. ricerca** e selezionate le categorie.

Inserimento del testo

Layout tastiera



Quando inserite del testo per inviare e-mail, creare promemoria ed altro, compare automaticamente una tastiera.



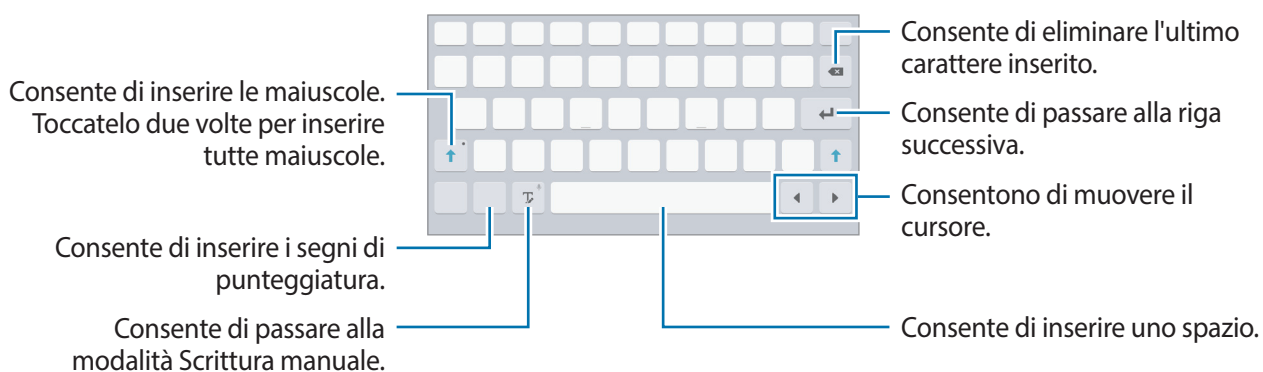

L'inserimento del testo non è supportato per alcune lingue. Per inserire il testo cambiate la lingua di inserimento in una delle lingue supportate.



Modifica della lingua di inserimento

Tenete premuto , tocchate  → **Aggiungi lingue inserimento**, quindi selezionate le lingue da utilizzare. Quando selezionate due o più lingue, potete passare da una lingua d'inserimento all'altra scorrendo verso sinistra o destra sul tasto dello spazio.

Funzioni aggiuntive della tastiera

Tenete premuto  per utilizzare varie funzioni. Al posto dell'icona  ne potrebbero apparire delle altre in base all'ultima funzione utilizzata.



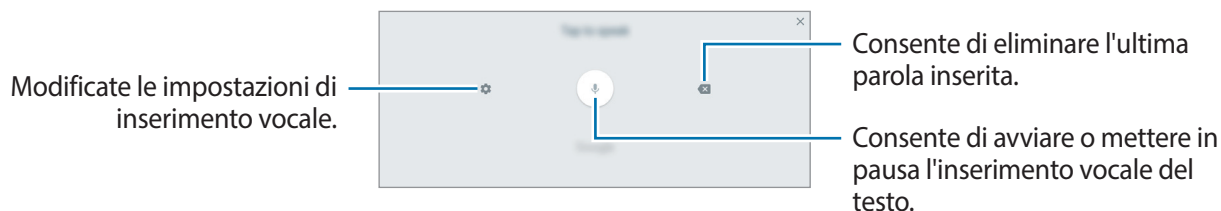

-  : consente di inserire del testo con la voce.

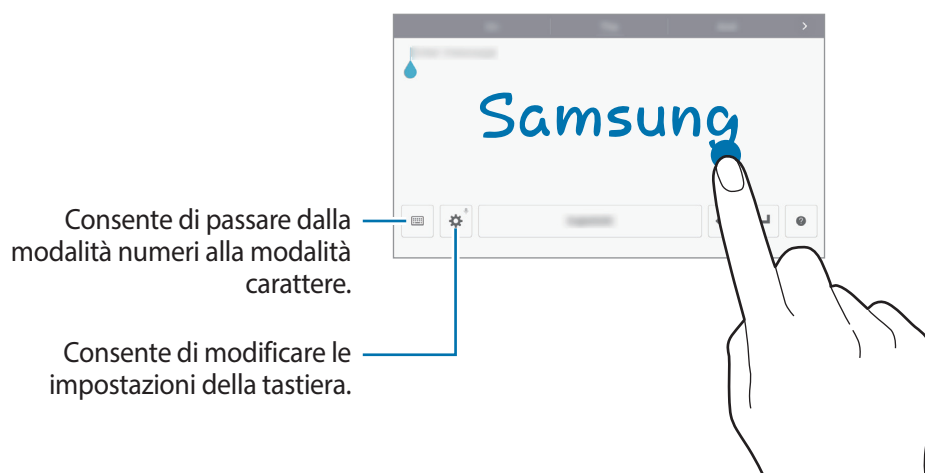



-  : consente di passare alla modalità Scrittura manuale.



La disponibilità di questa funzione potrebbe variare in base al paese.

-  : consente di aggiungere un elemento dagli appunti.
-  : consente di inserire le emoticon.
-  : consente di passare alla tastiera fluttuante o divisa. Potete spostare la tastiera in un'altra posizione trascinando la scheda.
-  : consente di modificare le impostazioni della tastiera.

Copia e incolla

- 1 Tenete premuto sul testo.
- 2 Trascinate  o  per selezionare il testo desiderato oppure toccate **Seleziona tutto** per selezionare tutto il testo.
- 3 Toccate **Copia** o **Taglia**.
Il testo selezionato verrà copiato negli appunti.
- 4 Tenete premuto nel punto in cui inserire il testo e toccate **Incolla**.
Per incollare il testo copiato in precedenza, toccate **Appunti** e selezionate il testo.

Acquisizione schermata

Acquisite una schermata mentre utilizzate il dispositivo.

Acquisizione di una schermata

Tenete premuto il tasto Home e il tasto accensione o spegnimento contemporaneamente. Potete visualizzare le immagini acquisite in **Galleria**.

Inoltre, potete acquisire delle schermate scorrendo sullo schermo con la mano verso sinistra o destra. Se questa funzione non è attiva, aprite il menu Applicazioni, toccate **Impostaz.** → **Funzioni avanzate** → **Acquisisci con trascinamento palmo**, quindi toccate il cursore per attivare questa funzione.



Durante l'utilizzo di alcune applicazioni e funzionalità non è possibile acquisire la schermata.

Acquisizione di screenshot con la S Pen

Potete utilizzare le funzioni Air command anche per acquisire screenshot.

Scrittura schermo consente di scrivere sugli screenshot acquisiti. Utilizzate **Acquisizione con scorrimento** per acquisire un contenuto che si estende su più schermate.

Per selezionare e acquisire un'area specifica, utilizzate **Selezione intelligente**.

Per maggiori informazioni, fate riferimento a [Scrittura schermo](#) e [Selezione intelligente](#).

Acquisizione intelligente

Potete acquisire la schermata corrente e aree nascoste. Inoltre, potete tagliare e condividere immediatamente la schermata acquisita.

Se questa funzione non è attiva, aprite il menu Applicazioni, toccate **Impostaz.** → **Funzioni avanzate** → **Acquisizione intelligente**, toccate il cursore per attivare questa funzione, quindi acquisite una schermata. Sulla schermata che state acquisendo, utilizzate una delle seguenti funzioni:

- **Acquisizione con scorrimento:** consente di acquisire più contenuti che continuano su più schermate, come una pagina Web. La schermata scorrerà automaticamente in basso, acquisendo maggiori contenuti.
- **Disegna:** consente di scrivere o disegnare sullo schermo.
- **Ritaglia:** consente di ritagliare una porzione della schermata.
- **Condividi:** consente di condividere la schermata.

Apertura delle applicazioni

Nella schermata Home o nel menu Applicazioni, selezionate l'icona di un'applicazione per aprirla.

Per aprire un'applicazione dall'elenco delle applicazioni utilizzate di recente, toccate  e selezionate la finestra di un'applicazione recente.

Chiusura di un'applicazione

Tocate  e trascinate la finestra di un'applicazione recente verso sinistra o verso destra per chiuderla. Per chiudere tutte le applicazioni in esecuzione, toccate **CHIUDI TUTTE**.

Funzioni della S Pen

Air command

Per aprire il menu Air command, sganciate la S Pen dallo slot, oppure passate la S Pen sullo schermo e premete il tasto S Pen. Inoltre, potete toccare l'icona Air command.

Qui sono disponibili utili funzioni e applicazioni utilizzate di frequente.



Se lo schermo è spento oppure sono attive determinate funzionalità di sicurezza, la rimozione della S Pen non comporterà l'apertura del menu Air command.

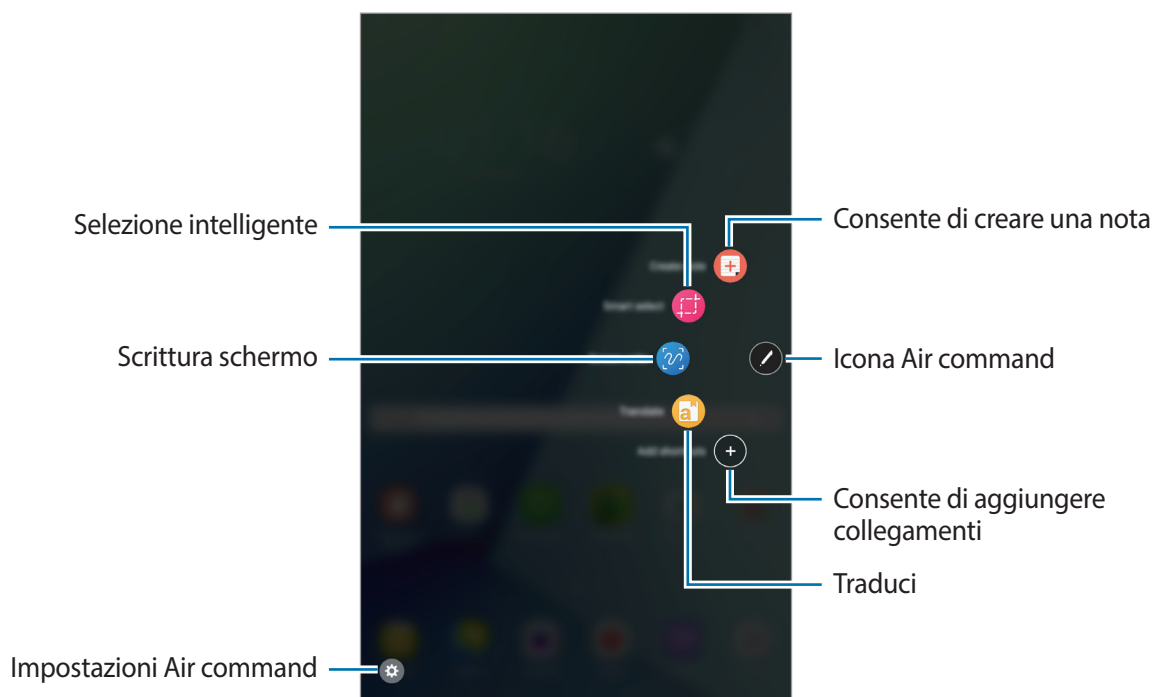

- **Crea nota:** consente di avviare **Samsung Notes** e di creare una nuova nota. Per maggiori informazioni, fate riferimento a [Samsung Notes](#).
- **Selezione intelligente:** consente di raccogliere rapidamente il contenuto. Per maggiori informazioni, fate riferimento a [Selezione intelligente](#).
- **Scrittura schermo:** consente di acquisire, modificare e scrivere promemoria sulle schermate correnti e successivamente di condividerli. Per maggiori informazioni, fate riferimento a [Scrittura schermo](#).
- **Traduci:** passate la S Pen su una parola per tradurla. Per maggiori informazioni, fate riferimento a [Traduci](#).
- **Aggiungi collegamenti:** consente di aggiungere collegamenti alle applicazioni più utilizzate al menu Air command. Per maggiori informazioni, fate riferimento ad [Aggiungi collegamenti](#).
-  : consente di modificare le impostazioni di Air command.

Icona Air command

Quando il menu Air command è chiuso, l'icona Air command rimane presente sullo schermo. Potete aprire il menu Air command toccando l'icona.

Per spostare l'icona, toccate  e trascinatela in una nuova posizione.

Per rimuovere l'icona, tenete premuto  e trascinatela su **Rimuovi** nella parte superiore dello schermo.

Selezione intelligente

Utilizzate la S Pen per selezionare un'area ed eseguire delle azioni, come condividere o salvare.

1 Quando desiderate acquisire dei contenuti, come una parte di un'immagine, aprite il menu Air command e toccate **Selezione intelligente**.

2 Trascinate la S Pen sul contenuto da selezionare.

Modificate la forma dell'area selezionata selezionando l'icona di una forma nella barra degli strumenti oppure toccate **Selezione auto** per modificare automaticamente la forma dell'area selezionata.

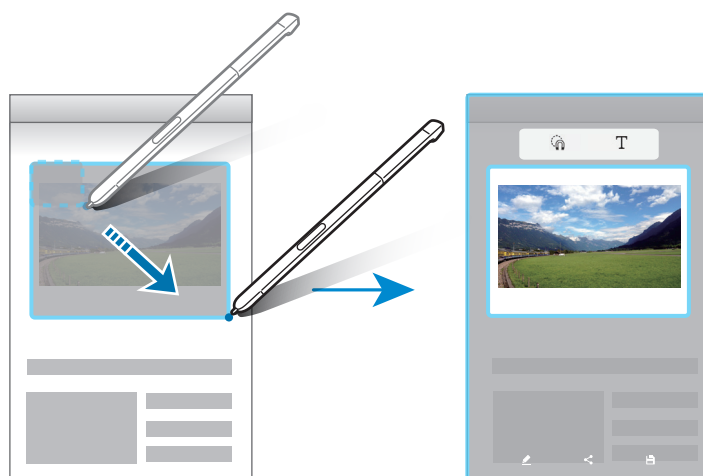

3 Selezionate un'opzione da utilizzare con l'area selezionata.

- **Disegna:** consente di scrivere o disegnare sullo schermo.
- **Condividi:** consente di condividere l'area selezionata con altri.
- **Salva:** consente di salvare l'area selezionata in **Galleria**.

Scrittura schermo

Consente di acquisire le schermate correnti per scrivervi o disegnarvi sopra.

- 1 Quando desiderate acquisire dei contenuti, aprite il menu Air command e toccate **Scrittura schermo**.

La schermata corrente verrà automaticamente acquisita e sullo schermo verrà visualizzata la barra degli strumenti di modifica.

- 2 Se catturate dei contenuti che si sviluppano su diverse schermate, come una pagina Web, toccate **Acquisizione con scorrimento** per acquisire maggiori contenuti. La schermata scorrerà automaticamente verso il basso e vi consentirà di selezionare nuovamente **ACQUISIZIONE CON SCORRIMENTO**. Al termine dell'acquisizione, toccate **FATTO**.

- 3 Scrivete un promemoria sulla schermata acquisita.

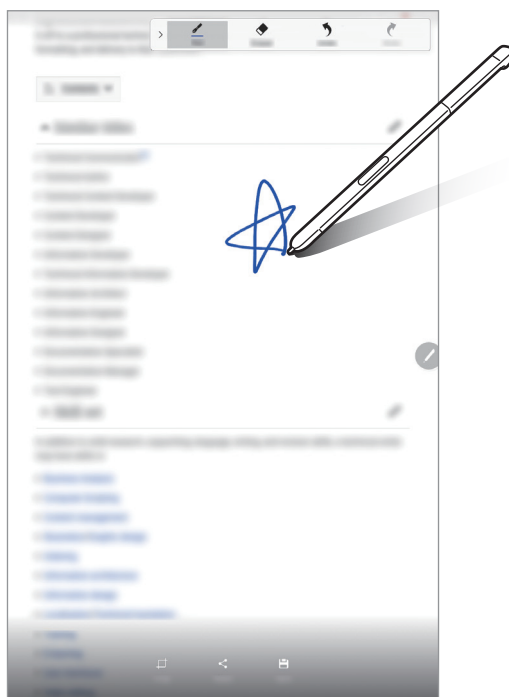

- 4 Selezionate un'opzione da utilizzare con la schermata acquisita.

- **Ritaglia:** consente di ritagliare lo screenshot.
- **Condividi:** consente di condividere la schermata corrente con altri.
- **Salva:** consente di salvare lo screenshot selezionato in **Galleria**.



Durante l'utilizzo di alcune applicazioni non potete acquisire una schermata.

Traduci

Passate la S Pen su una parola per tradurla.



- Per utilizzare questa funzione, il dispositivo deve essere connesso a una rete Wi-Fi.
- Questa funzionalità non supporta alcune lingue.
- Questa funzionalità è disponibile solo con schermi che consentono di catturare la schermata.

1 Aprite il menu Air command e toccate **Traduci**.

2 Selezionate le lingue sul pannello del traduttore in cima allo schermo.

3 Passate la S Pen sulla parola da tradurre.

La parola tradotta comparirà al di sopra della parola di origine. Toccate  per ascoltare la pronuncia.

Per visualizzare più definizioni, toccate la parola tradotta.

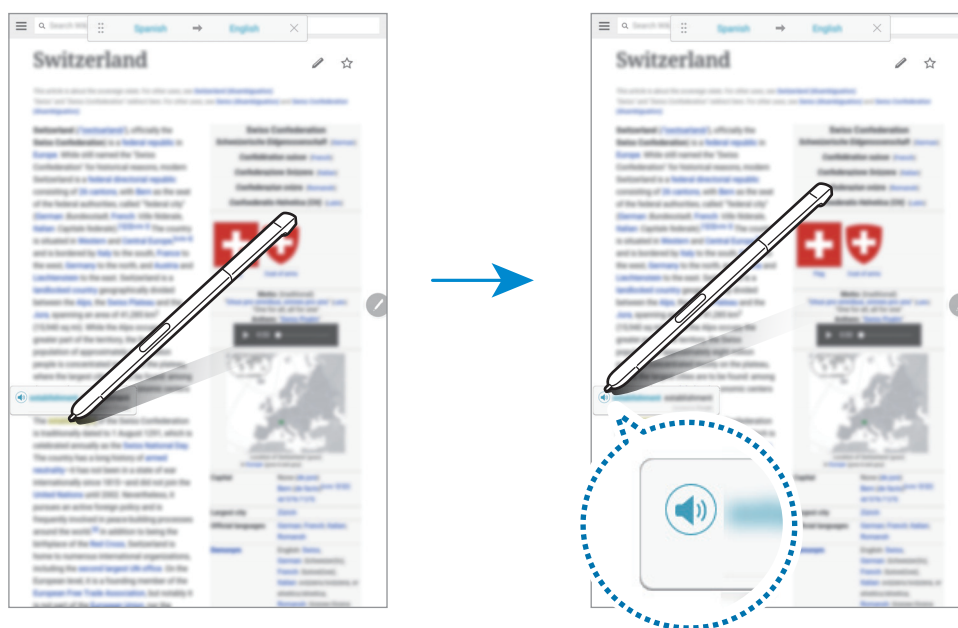

4 Per chiudere il traduttore, toccate  sul pannello del traduttore.

Aggiungi collegamenti

Aggiungete dei collegamenti alle applicazioni più utilizzate oppure delle funzioni al menu Air command.

Nel menu Air command, toccate **Aggiungi collegamenti** e selezionate le applicazioni o le funzioni da aprire dal menu.

Per modificare i collegamenti, aprite il menu Air command e toccate  → **Collegamenti**.

Potete anche rimuovere il collegamento **Crea nota**.

Air view

Tenete la S Pen sospesa sopra un elemento nello schermo per eseguire varie funzioni.

Visualizzazione dell'anteprima delle informazioni

Indicate lo schermo per visualizzare l'anteprima dei contenuti o visualizzare le informazioni in una finestra pop-up.

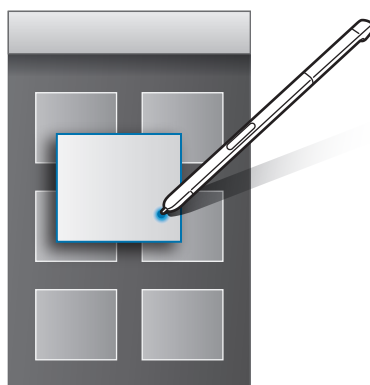

Utilizzo del tasto Air

Tenendo la S Pen sospesa sopra gli elementi di alcune applicazioni, come **Galleria**, nella finestra di anteprima verrà visualizzato il tasto Air. È possibile eseguire varie operazioni direttamente dalla finestra di anteprima utilizzando il tasto Air.

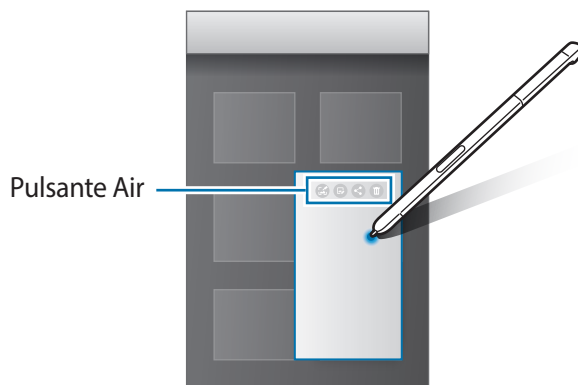

Se questa funzione non è attivata, aprire il menu Applicazioni, toccate **Impostaz.** → **S Pen** → **Air view**, quindi toccate il cursore per attivarlo.

Selezione della penna

Tenendo premuto il tasto S Pen, trascinate la S Pen sul testo o sugli elenchi dell'elemento per selezionare più elementi o del testo. Inoltre, potete copiare e incollare gli elementi selezionati o il testo in un'altra applicazione oppure condividerli con altri.

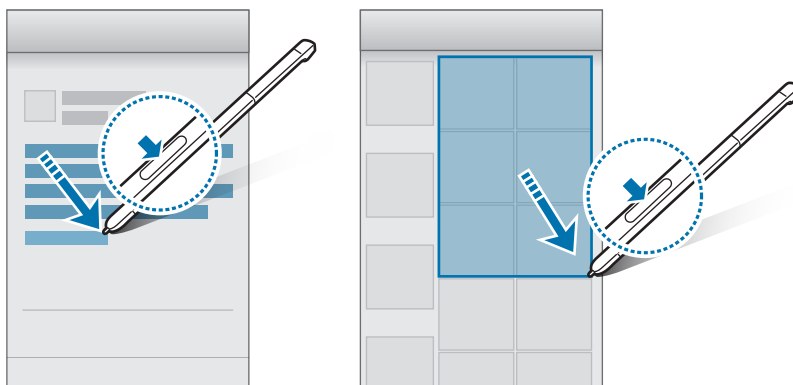

Inserimento diretto S Pen

Consente di compilare moduli e scrivere messaggi utilizzando la scrittura a mano con la S Pen.

- 1 Tenete la S Pen sospesa sopra un campo di testo.
- 2 Toccate  per aprire il campo per la scrittura a mano.



- 3 Scrivete con la S Pen.



Se questa funzione non è attivata, aprire il menu Applicazioni, toccate **Impostaz.** → **S Pen** → **Inserimento diretto S Pen**, quindi toccate il cursore per attivarlo.

Memo con schermo spento

Potete creare rapidamente dei promemoria scrivendo sullo schermo senza doverlo accendere.

Per attivare questa funzione, aprite il menu Applicazioni, toccate **Impostaz.** → **S Pen**, quindi toccate il cursore **Memo con schermo spento**.

Quando lo schermo è spento, sganciate la S Pen e scrivete un promemoria. Toccate **SALVA** oppure reinserite la S Pen nello slot. Successivamente, il promemoria verrà salvato su **Samsung Notes**.

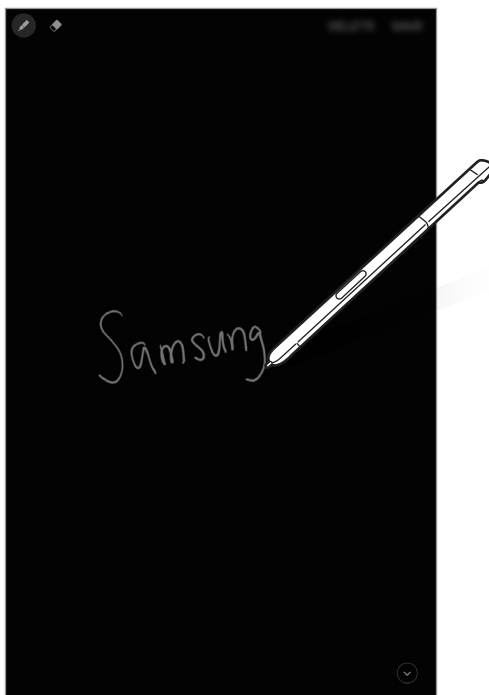

Per visualizzare i promemoria, aprite il menu Applicazioni e toccate **Samsung Notes** → **RACCOLTE** → **Always On Memo**.

Multischermo

Introduzione

Multischermo consente di eseguire due applicazioni contemporaneamente nella vista a schermo diviso. Inoltre, potete eseguire più applicazioni contemporaneamente nella finestra pop-up.



Alcune applicazioni potrebbero non supportare questa funzione.



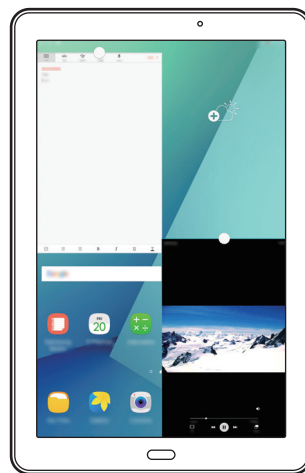

Vista a schermo diviso



Vista pop-up

Vista a schermo diviso

- 1 Toccate  per aprire l'elenco delle applicazioni utilizzate di recente.
- 2 Scorrete in alto o in basso e toccate  sulla finestra di un'applicazione recente. L'applicazione selezionata viene avviata nella finestra superiore.

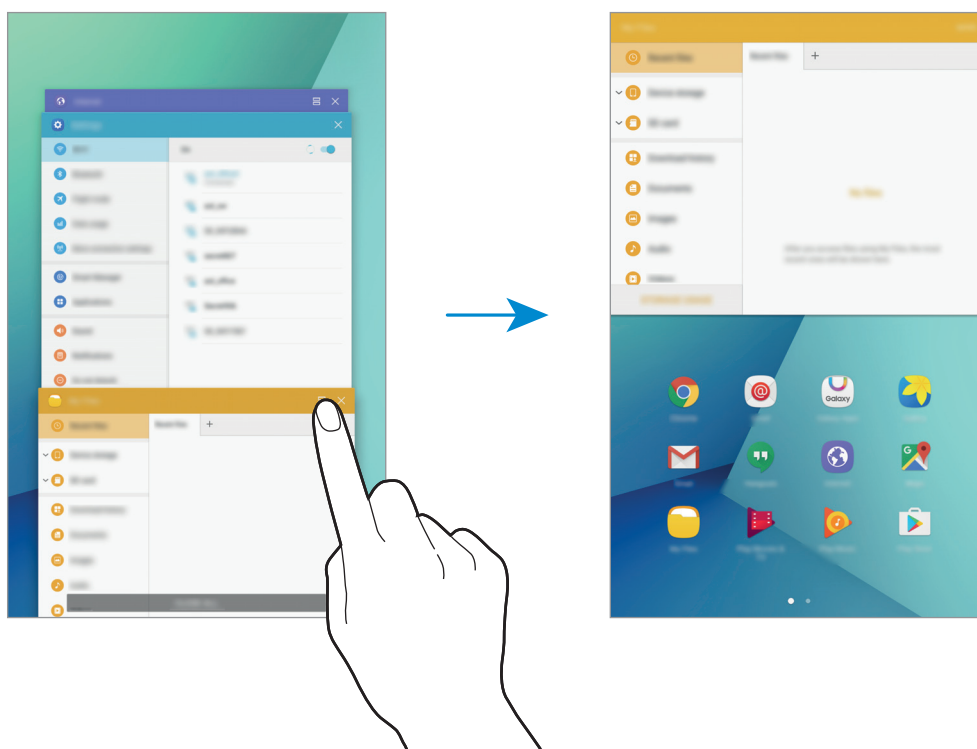

- 3 Scorrete verso sinistra o destra per selezionare un'altra applicazione da avviare.





Inoltre, potete avviare la vista a schermo diviso tenendo premuto .

Utilizzo delle opzioni aggiuntive

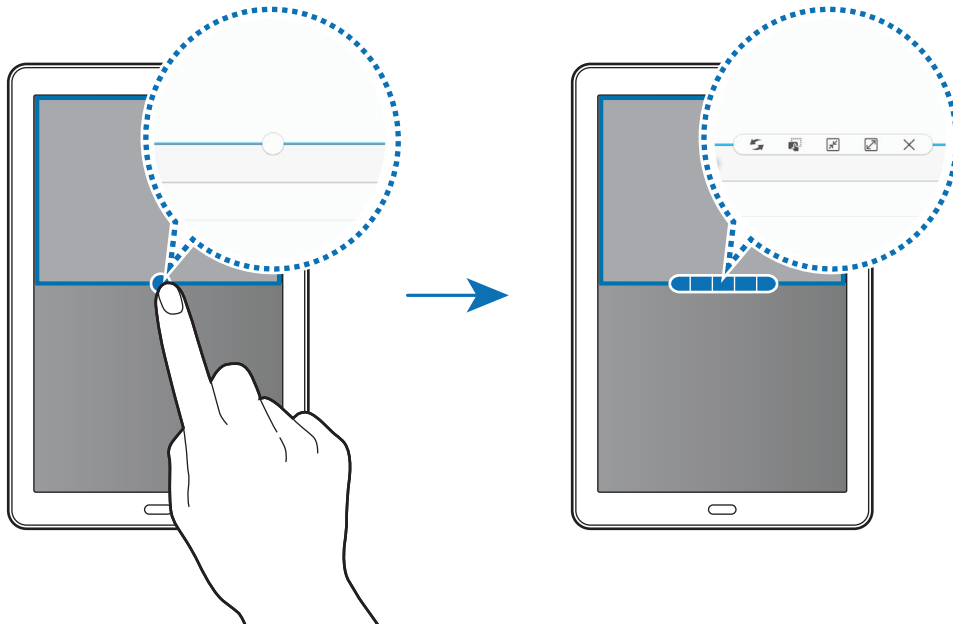

Quando utilizzate la vista a schermo diviso, toccate il cerchio tra le finestre delle applicazioni per accedere alle seguenti opzioni:

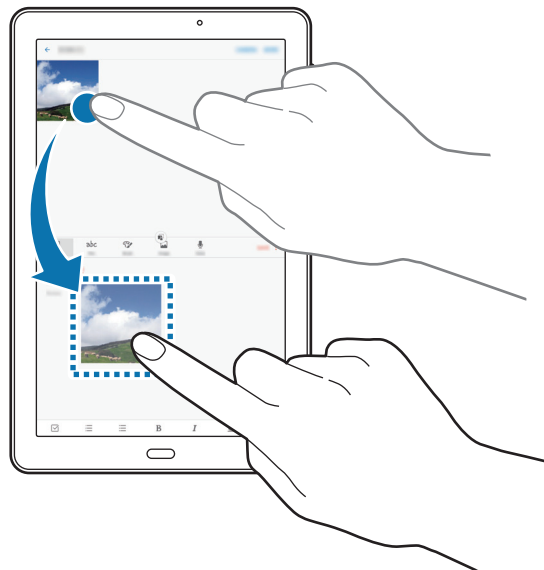

-  : consente di scambiare le posizioni delle finestre delle applicazioni.
-  : consente di spostare testi o immagini copiate da una finestra all'altra. Tenete premuto un elemento nella finestra selezionata e trascinatelo nell'altra finestra.



Alcune applicazioni potrebbero non supportare questa funzione.

-  : consente di ridurre a icona la finestra.
-  : consente di ingrandire la finestra.
-  : consente di chiudere l'applicazione.

Regolazione della dimensione della finestra

Trascinate il cerchio tra le finestre delle applicazioni in alto o in basso per regolare la dimensione delle finestre.

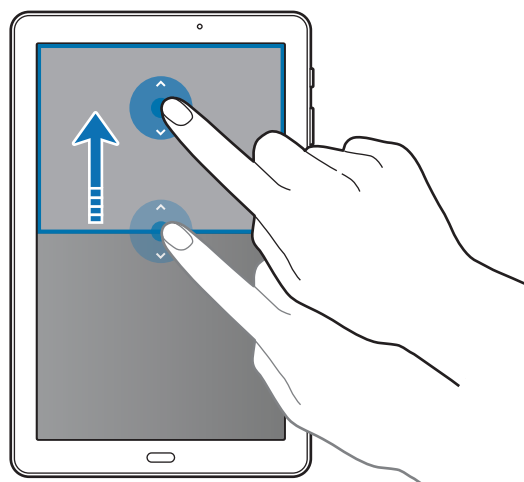

Vista pop-up

- 1 Nel menu Applicazioni, avviate un'applicazione da utilizzare nella finestra pop-up.
- 2 Trascinate in diagonale da qualsiasi estremità la schermata partendo dal bordo superiore. La schermata dell'applicazione comparirà nella finestra pop-up.

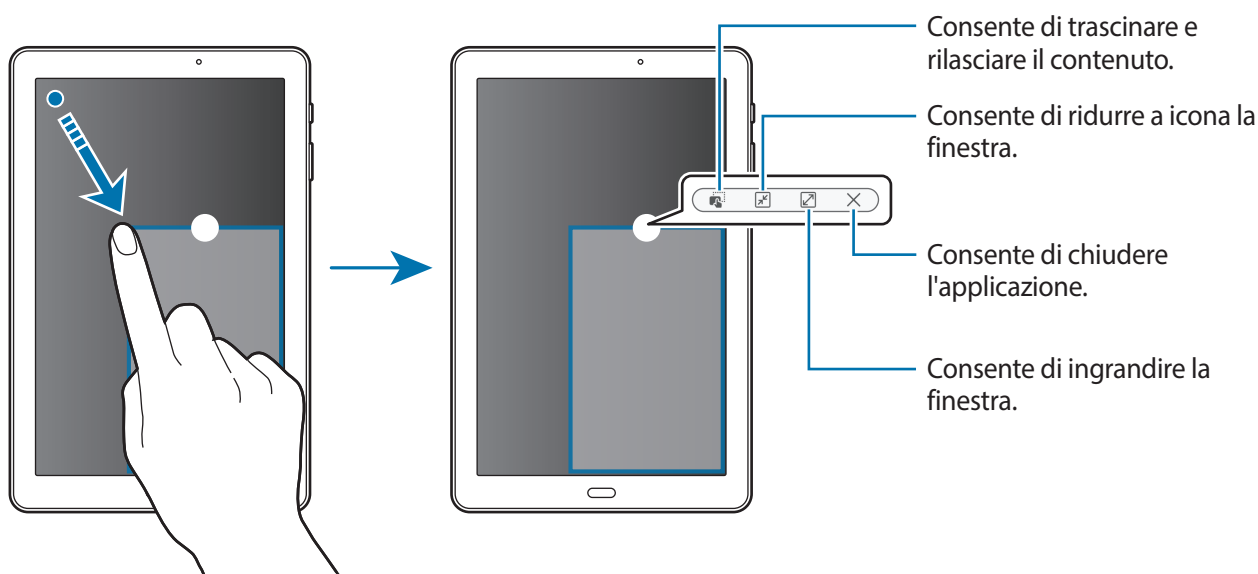

Spostamento delle finestre pop-up

Per spostare una finestra pop-up, tenete premuto il cerchio su una finestra e trascinatela in una nuova posizione.

Account Samsung

Introduzione

L'account Samsung è un servizio di account integrato che consente di utilizzare una serie di servizi, disponibile su dispositivi mobili, TV e sul sito Web Samsung. Dopo aver registrato il vostro account Samsung, potete utilizzare le applicazioni fornite da Samsung, senza accedere all'account.

Create un account Samsung con il vostro indirizzo e-mail.

Per controllare l'elenco dei servizi che è possibile utilizzare con l'account Samsung, visitate account.samsung.com. Per maggiori informazioni sugli account Samsung, aprite il menu Applicazioni e toccate **Impostaz.** → **Account** → **Samsung account** → **Guida**.

Registrazione dell'account Samsung

Registrazione di un nuovo account Samsung

Se non possedete un account Samsung, è necessario crearne uno.

- 1 Nel menu Applicazioni, toccate **Impostaz.** → **Account** → **Aggiungi account**.
- 2 Toccate **Samsung account** → **CREA ACCOUNT**.
- 3 Seguite le istruzioni visualizzate per completare la creazione dell'account.

Registrazione di un account Samsung esistente

Se possedete già un account Samsung, registratelo sul dispositivo.

- 1 Nel menu Applicazioni, toccate **Impostaz.** → **Account** → **Aggiungi account**.
- 2 Toccate **Samsung account**.
- 3 Inserite l'indirizzo e-mail e la password, quindi toccate **ACCEDI**.

Se dimenticate le informazioni del vostro account, toccate **ID o password dimenticati?** Potete trovare le informazioni del vostro account inserendo le informazioni richieste e il codice di sicurezza visualizzato sullo schermo.

Rimozione dell'account Samsung

Quando rimuovete il vostro account Samsung dal dispositivo, anche i vostri dati, come contatti o eventi, verranno rimossi.

- 1 Nel menu Applicazioni, toccate **Impostaz.** → **Account**.
- 2 Toccate **Samsung account** e toccate l'account da rimuovere.
- 3 Toccate **ALTRO** → **Rimuovi account** → **RIMUOVI ACCOUNT**.
- 4 Inserite la password dell'account Samsung e toccate **CONFERMA**.
- 5 Toccate **RIMUOVI ACCOUNT**.

Trasferimento di dati dal dispositivo precedente

Potete trasferire i dati da un dispositivo precedente al dispositivo tramite Samsung Smart Switch.

Sono disponibili le seguenti versioni di Samsung Smart Switch.

- Versione mobile: consente di trasferire i dati tra dispositivi mobili. Potete scaricare l'applicazione da **Galaxy Apps** oppure **Play Store**.
- Versione computer: trasferite i dati tra il dispositivo e un computer. Potete scaricare l'applicazione da www.samsung.com/smartswitch.



- Samsung Smart Switch non è supportato su alcuni dispositivi o computer.
- Esistono delle limitazioni. Per i dettagli, visitate www.samsung.com/smartswitch. Samsung prende molto seriamente la questione copyright. Trasferite solo contenuti di cui siete proprietari o che avete il diritto di trasferire.

Trasferimento di dati da un dispositivo mobile

Trasferite i dati dal vostro dispositivo precedente al nuovo dispositivo.

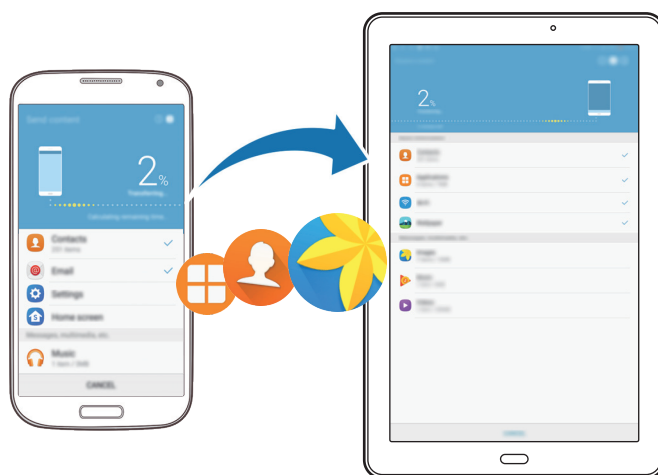



- 1 Sul dispositivo precedente, scaricate e installate Smart Switch da **Galaxy Apps** o **Play Store**.
- 2 Posizionate i dispositivi l'uno accanto all'altro.
- 3 Avviate **Smart Switch** su entrambi i dispositivi.

- 4 Sul dispositivo, selezionate il tipo di dispositivo precedente dall'elenco e toccate **AVVIA**.
- 5 Seguite le istruzioni visualizzate per trasferire i dati dal dispositivo precedente.

Trasferimento di dati di backup da un computer

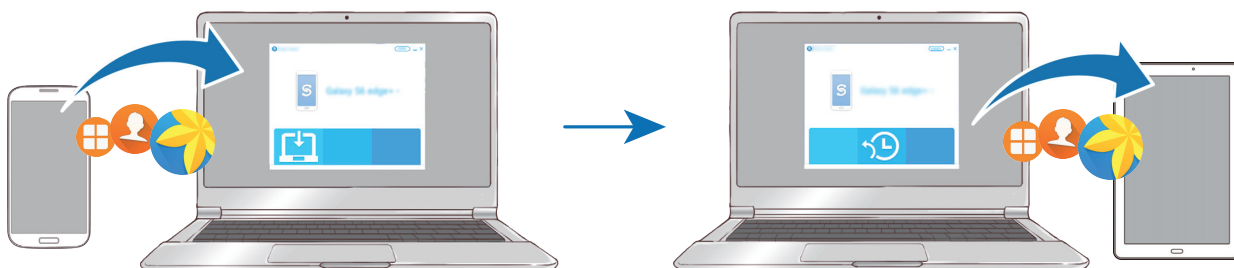
Eseguite il backup dei dati dal dispositivo precedente su un computer ed importate i dati sul dispositivo.



- 1 Sul computer, visitate www.samsung.com/smartswitch per scaricare Smart Switch.
 - 2 Sul computer, avviate Smart Switch.
-  Se il vostro dispositivo precedente non è un dispositivo Samsung, eseguite il backup dei dati su un computer utilizzando un programma fornito dal produttore del dispositivo. Successivamente, passate al punto cinque.
- 3 Collegate il dispositivo precedente al computer tramite il cavo USB.
 - 4 Sul computer, seguite le istruzioni visualizzate per eseguire il backup dei dati dal dispositivo. Successivamente, scollegate il dispositivo precedente dal computer.
 - 5 Collegate il dispositivo al computer tramite il cavo USB.
 - 6 Sul computer, seguite le istruzioni visualizzate per trasferire i dati al dispositivo.

Dispositivo e gestione dati

Collegamento del dispositivo ad un computer per il trasferimento dati

Trasferite i file audio, video, immagini o altri tipi di file dal dispositivo al computer o viceversa.



Non scollegate il cavo USB dal dispositivo durante il trasferimento di file. Ciò potrebbe causare la perdita dei dati o danneggiare il dispositivo.



La connessione tra i dispositivi potrebbe non risultare corretta se sono connessi tramite hub USB. Collegare direttamente il dispositivo alla porta USB del computer.

- 1 Collegare il dispositivo ad un computer tramite il cavo USB.
- 2 Aprite il pannello delle notifiche e toccate **Trasferimento file multim. con USB** → **Trasferimento dei file multimediali**.
Se il computer non è in grado di riconoscere il dispositivo, toccate **Trasferimento delle immagini**.
- 3 Toccate **CONSENTI** per permettere al computer di accedere ai dati del dispositivo.
Quando il computer riconosce il dispositivo, questo comparirà sul PC.
- 4 Trasferite i file tra il dispositivo ed il computer.

Aggiornamento del dispositivo

Potete effettuare l'aggiornamento del dispositivo all'ultima versione software.

Aggiornamento "over-the-air"

Potete effettuare l'aggiornamento del dispositivo all'ultima versione del software direttamente tramite il servizio firmware over-the-air (FOTA).

Nel menu Applicazioni, toccate **Impostaz.** → **Info sul dispositivo** → **Scarica aggiornamenti manualmente**.

Aggiornamento con Smart Switch

Effettuate la connessione del dispositivo ad un computer e aggiornate il dispositivo all'ultima versione software.

- 1 Sul computer, visitate www.samsung.com/smartswitch per scaricare e installare Smart Switch.
- 2 Sul computer, avviate Smart Switch.
- 3 Collegate il dispositivo ad un computer tramite un cavo USB.
- 4 Se è disponibile un aggiornamento del software, seguite le istruzioni visualizzate per aggiornare il dispositivo.



- Non spegnete il computer e non scollegate il cavo USB durante l'aggiornamento del dispositivo.
- Non collegate altri dispositivi multimediali al computer durante l'aggiornamento del dispositivo. Ciò potrebbe interferire con il processo di aggiornamento. Prima di effettuare l'aggiornamento, scollegate tutti gli altri dispositivi multimediali dal computer.

Backup e ripristino dei dati

Protegete le informazioni personali, i dati delle applicazioni e le impostazioni del dispositivo. Potete eseguire il backup delle informazioni riservate su un account di backup ed accedervi in seguito. Dovete accedere al vostro account Google o Samsung per eseguire il backup o il ripristino dei dati. Per maggiori informazioni, fate riferimento ad [Account Samsung](#) e [Account](#).

Utilizzo di un account Samsung

Nel menu Applicazioni, toccate **Impostaz.** → **Backup e ripristino** → **Backup dati personali** per l'account Samsung, toccate i cursori accanto agli elementi di cui effettuare il backup per attivarli, quindi toccate **ESEGUI BACKUP ORA**.

Per permettere al dispositivo di eseguire automaticamente il backup dei dati, toccate il cursore **Backup automatico** e attivate la funzione.

Per ripristinare i dati utilizzando un account Samsung, toccate **Ripristino**. I dati presenti sul dispositivo vengono eliminati e vengono ripristinati gli elementi selezionati in precedenza.

Utilizzo di un account Google

Nel menu Applicazioni, toccate **Impostaz.** → **Backup e ripristino** → **Backup dati personali per l'account Google** e toccate il cursore per attivarlo. Toccate **Account di backup** e selezionate un account come account di backup.

Per ripristinare i dati utilizzando un account Google, toccate il cursore **Ripristino automatico** e attivate la funzione. Quando reinstallate le applicazioni, verranno ripristinate le impostazioni e i dati di cui è stato eseguito il backup.

Esecuzione del ripristino dati

Consente di eliminare tutte le impostazioni e i dati sul dispositivo. Prima di eseguire il ripristino ai dati di fabbrica, assicuratevi di eseguire il backup di tutti i dati importanti memorizzati sul dispositivo. Per maggiori informazioni, fate riferimento a [Backup e ripristino dei dati](#).

Nel menu Applicazioni toccate **Impostaz.** → **Backup e ripristino** → **Ripristina dati di fabbrica** → **RIPRISTINA DISPOSITIVO** → **ELIMINA TUTTO**. Il dispositivo si riavvierà automaticamente.

Connessione rapida

Introduzione

Cercate e connettetevi rapidamente con i dispositivi nelle vicinanze, come auricolari Bluetooth o TV, tramite la funzionalità Connessione rapida.



- Se il dispositivo che desiderate connettere non supporta la funzionalità Connessione rapida, attivate la sua funzionalità Wi-Fi Direct o Bluetooth prima di avviare **Conn. rapida** sul dispositivo.
- I metodi di connessione potrebbero variare in base ai tipi di dispositivi connessi o al contenuto condiviso.

Connessione ad altri dispositivi

1 Aprite il pannello di notifica e toccate **Conn. rapida**.

Le funzionalità Wi-Fi e Bluetooth vengono attivate automaticamente.



Se **Conn. rapida** non è visibile sul pannello notifiche, toccate  → **MODIFICA** e toccate il cursore **Conn. rapida** per attivare questa funzione.

2 Toccate **Ricerca dispositivi vicini**.

In mancanza di un dispositivo connesso in precedenza, il dispositivo cercherà automaticamente i dispositivi nelle vicinanze.

3 Selezionate un dispositivo dall'elenco ed eseguite la connessione ad esso seguendo le istruzioni visualizzate.

I passi successivi potrebbero variare in base al dispositivo connesso.

Per modificare l'impostazione di visibilità del dispositivo, toccate **ALTRO** → **Imposta visibilità dispositivo**, quindi selezionate un'opzione.

Condivisione di contenuti

Condividete contenuti con i dispositivi connessi.

1 Aprite il pannello di notifica e toccate **Conn. rapida**.

2 Toccate **Ricerca dispositivi vicini**.

3 Selezionate un dispositivo dall'elenco dei dispositivi rilevati.

4 Toccate **Condividi contenuto** e selezionate una categoria multimediale.

5 Seguite le istruzioni visualizzate per inviare i contenuti al dispositivo connesso.

I passaggi successivi potrebbero variare in base alla categoria multimediale selezionata.

Connessione ad una TV

Connettete il dispositivo ad un TV per visualizzare i contenuti del dispositivo su uno schermo più grande. In base al TV connesso, potrebbero essere disponibili più funzionalità.

- 1 Accendete il TV e posizionate il dispositivo vicino al TV.
- 2 Aprite il pannello notifiche e toccate **Conn. rapida** → **Ricerca dispositivi vicini**.
- 3 Selezionate il TV.
Compare l'elenco delle funzionalità disponibili per il TV.
- 4 Selezionate una funzionalità e seguite le istruzioni visualizzate per utilizzare la funzionalità.
Le funzionalità disponibili potrebbero variare in base al TV.

- **Smart View:** consente di visualizzare i contenuti del dispositivo sullo schermo TV. Potrebbe essere necessario attivare la funzione di Condivisione schermo sul TV, in base al TV da connettere. Se il TV non supporta la funzione di Condivisione schermo, utilizzate accessori compatibili per abilitare la funzione. Gli accessori compatibili comprendono HomeSync e un dongle AllShare Cast.
- **Visualizza TV su dispositivo:** consente di guardare la TV sullo schermo del dispositivo. Potete continuare a guardare la TV entro la portata consentita della connessione.
- **Controlla TV:** consente di utilizzare il dispositivo come telecomando per il TV.
- **Registra TV / Annulla registrazione TV:** consente di registrare il TV sul dispositivo per utilizzare funzionalità aggiuntive, come **Controlla TV**.



- Alcuni file potrebbero venire memorizzati nel buffer durante la riproduzione, in base alla connessione.
- Se il TV non supporta la protezione High-bandwidth Digital Content Protection (HDCP), non potete visualizzare sul TV i contenuti protetti da Digital Rights Management (DRM) TV.

Contenuti in streaming sul TV registrato

Se registrate un TV sul dispositivo, è più semplice connettersi al TV durante la riproduzione dei contenuti.

Quando il dispositivo riconosce il TV registrato mentre state guardando un contenuto, sul dispositivo comparirà l'icona . Toccate l'icona per riprodurre il contenuto dal dispositivo al TV.



- Questa funzionalità è supportata solo dall'applicazione galleria preinstallata sul dispositivo.
- Quando il TV registrato viene collegato ad una presa di corrente, potete utilizzare questa funzionalità anche se lo schermo TV è spento.

Funzionalità di condivisione

Condividete i contenuti utilizzando varie opzioni di condivisione. Le seguenti azioni riguardano la condivisione delle immagini.

- 1 Toccate **Galleria** nel menu Applicazioni.
- 2 Selezionate un'immagine.
- 3 Toccate **Condividi** e selezionate un metodo di condivisione, come Bluetooth ed e-mail.

Inoltre, potete utilizzare le seguenti opzioni:

- **Smart View:** consente di visualizzare i contenuti mostrati sul dispositivo su uno schermo più grande tramite connessione wireless.
- **Condivisione con vicini:** consente di condividere i contenuti tramite Wi-Fi Direct, Bluetooth e altro.
- **Stampa:** consente di stampare i contenuti tramite i plug-in per stampanti installati sul dispositivo.

- 4 Seguite le istruzioni visualizzate per condividere l'immagine con altri.

Quando l'immagine viene inviata ai dispositivi dei destinatari, sui loro dispositivi comparirà una notifica. Toccate la notifica per visualizzare o scaricare l'immagine.

Applicazioni

Installazione o disinstallazione delle applicazioni

Galaxy Apps

Acquistate e scaricate applicazioni. Potete scaricare le applicazioni specifiche per i dispositivi Samsung Galaxy.

Tocate **Samsung** → **Galaxy Apps** nel menu Applicazioni.



La disponibilità di questa applicazione potrebbe variare in base al paese.

Installazione delle applicazioni

Sfogliate le applicazioni per categoria oppure toccate **CERCA** per effettuare la ricerca con una parola chiave.

Selezionate un'applicazione per visualizzarne le informazioni. Per scaricare applicazioni gratuite, toccate **INSTALLA**. Per acquistare e scaricare applicazioni a pagamento, toccate il prezzo e seguite le istruzioni visualizzate.



Per modificare le impostazioni di aggiornamento automatico, toccate ▼ → **Impostazioni** → **Aggiornamento automatico delle applicazioni**, quindi selezionate un'opzione.

Play Store

Acquistate e scaricate applicazioni.

Tocate **Play Store** nel menu Applicazioni.

Installazione delle applicazioni

Sfogliate le applicazioni per categoria oppure toccate il campo di ricerca per effettuare la ricerca con una parola chiave.

Selezionate un'applicazione per visualizzarne le informazioni. Per scaricare applicazioni gratuite, toccate **INSTALLA**. Per acquistare e scaricare applicazioni a pagamento, toccate il prezzo e seguite le istruzioni visualizzate.



Per modificare le impostazioni di aggiornamento automatico, toccate ≡ → **Impostazioni** → **Aggiornamento automatico app**, quindi selezionate un'opzione.

Gestione delle applicazioni

Disinstallazione o disabilitazione delle applicazioni

Nel menu Applicazioni, toccate **MODIFICA**. Sulle applicazioni che potete disattivare o disinstallare compare l'icona . Selezionate un'applicazione e toccate **DISATTIVA** o **OK**. In alternativa, nel menu Applicazioni, toccate **Impostaz.** → **Applicazioni** → **Gestione applicazioni**, selezionate un'applicazione, quindi toccate **DISATTIVA** o **DISINSTALLA**.

- **DISATTIVA**: consente di disabilitare le applicazioni predefinite selezionate che non possono essere disinstallate dal dispositivo.
- **DISINSTALLA**: consente di disinstallare le applicazioni scaricate.

Attivazione delle applicazioni

Nel menu Applicazioni, toccate **Impostaz.** → **Applicazioni** → **Gestione applicazioni** → ▼ → **Disattivata**, selezionate un'applicazione, quindi toccate **ATTIVA**.

Impostazione dei permessi per le applicazioni

Alcune applicazioni, per funzionare correttamente, potrebbero richiedere il permesso di accedere o di utilizzare le informazioni del dispositivo. Quando aprite un'applicazione, potrebbe comparire una finestra pop-up che richiede l'accesso a determinate funzionalità o informazioni. Toccate **CONSENTI** nella finestra pop-up per concedere i permessi all'applicazione.

Per visualizzare le impostazioni relative ai permessi delle applicazioni, nel menu Applicazioni toccate **Impostaz.** → **Applicazioni** → **Gestione applicazioni**. Selezionate un'applicazione e toccate **Autorizzazioni**. Potete visualizzare l'elenco dei permessi dell'applicazione e modificarli.

Per visualizzare o modificare le impostazioni relative ai permessi delle applicazioni in base alle categoria di permessi, aprite il menu Applicazioni, toccate **Impostaz.** → **Privacy** → **Autorizzazioni delle app**. Selezionate un elemento e toccate i cursori accanto alle applicazioni per concedere i permessi.



Se non concedete i permessi alle applicazioni, le funzionalità di base delle applicazioni potrebbero non funzionare correttamente.





Rubrica

Introduzione

Create nuovi contatti o gestite i contatti sul dispositivo.

Aggiunta dei contatti

Creazione manuale di contatti

- 1 Toccate **Rubrica** nel menu Applicazioni.
- 2 Toccate  e selezionate una posizione di memoria.
- 3 Inserite le informazioni del contatto.
 -  : consente di aggiungere un'immagine.
 -  /  : consente di aggiungere o eliminare un campo d'inserimento del contatto.
- 4 Toccate **SALVA**.

Importazione dei contatti

Importate sul dispositivo i contatti da servizi di archiviazione.

- 1 Toccate **Rubrica** nel menu Applicazioni.
- 2 Nell'elenco dei contatti, toccate **ALTRO** → **Impostaz.** → **Importa/Esporta contatti** → **IMPORTA** e selezionate un'opzione di importazione.



Ricerca dei contatti

Nel menu Applicazioni, toccate **Rubrica**.

Utilizzate uno dei seguenti metodi di ricerca:

- Scorrete in alto o in basso l'elenco dei contatti.
- Trascinate il dito lungo l'indice sul lato sinistro dell'elenco contatti per scorrerlo rapidamente.
- Toccate il campo di ricerca in cima all'elenco contatti ed inserite i criteri di ricerca.

Dopo aver selezionato un contatto, eseguite una delle seguenti azioni:

-  : consente di aggiungere un contatto all'elenco dei preferiti.
-  : consente di comporre un'e-mail.

Condivisione dei contatti

Potete condividere i contatti con altri utilizzando varie opzioni di condivisione.

- 1 Toccate **Rubrica** nel menu Applicazioni.
- 2 Toccate **ALTRO** → **Condividi**.
- 3 Selezionate i contatti e toccate **CONDIVIDI**.
- 4 Selezionate un metodo di condivisione.

Internet

Introduzione

Navigate in Internet per cercare informazioni ed inserite le pagine Web di vostro interesse tra i preferiti per un facile accesso.

Navigazione delle pagine Web

- 1 Toccate **Samsung** → **Internet** nel menu Applicazioni.
- 2 Toccate il campo indirizzo.
- 3 Inserite l'indirizzo Web o una parola chiave, quindi toccate **Vai**.

Per visualizzare le barre degli strumenti, trascinate il dito leggermente verso il basso sullo schermo.

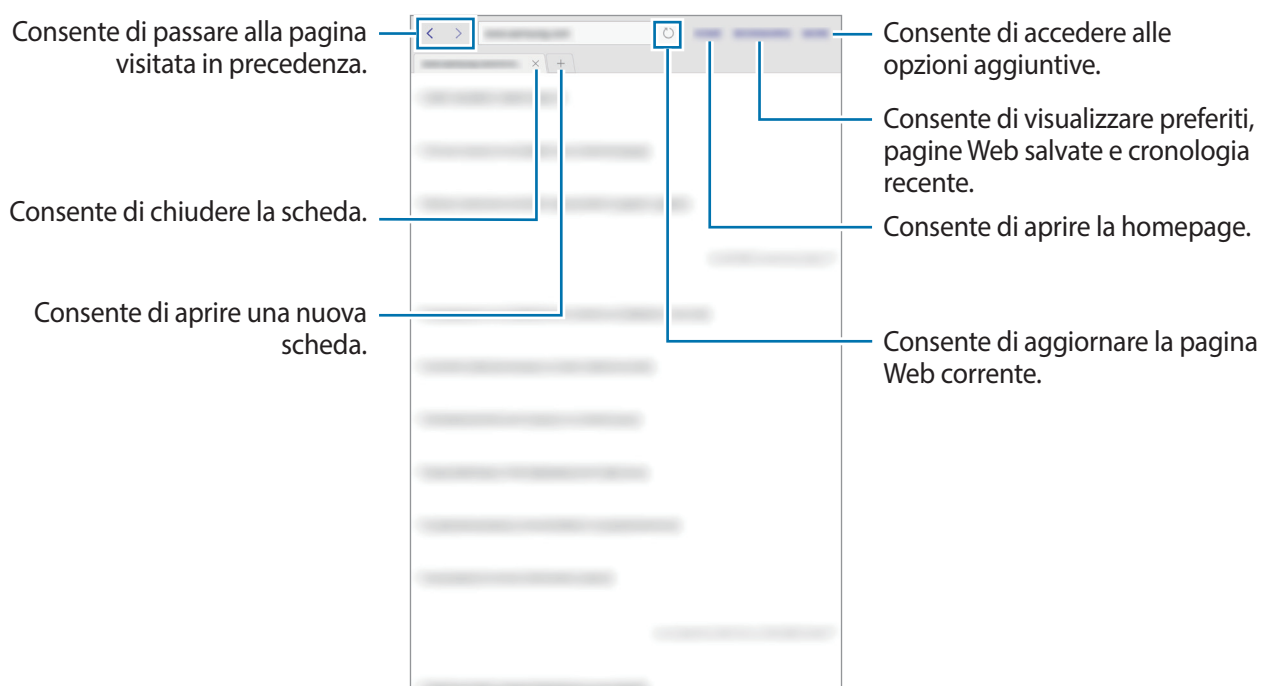

Utilizzo della modalità segreta

Nella modalità segreta, potete salvare e gestire a parte le schede aperte, i preferiti e le pagine salvate. È possibile bloccare la modalità segreta con una password.

Attivazione della modalità segreta

Toccate **ALTRO** → **Attiva Modalità segreta**. Se utilizzate questa funzionalità per la prima volta, impostate se utilizzare una password per la modalità segreta.



Nella modalità segreta, non potete utilizzare alcune funzionalità, come l'acquisizione schermata.

Nella modalità segreta, il dispositivo cambierà il colore delle barre degli strumenti.

Modifica delle impostazioni di sicurezza

Potete modificare la password.

Toccate **ALTRO** → **Impostazioni** → **Privacy** → **Protezione Modalità segreta** → **Cambia password**.

Disattivazione della modalità segreta

Toccate **ALTRO** → **Disattiva Modalità segreta**. In alternativa, chiudete l'applicazione Internet.

E-mail

Impostazione di un account E-mail

Impostate un account e-mail quando aprite **E-mail** per la prima volta.

- 1 Toccate **Samsung** → **E-mail** nel menu Applicazioni.
- 2 Inserite l'indirizzo e-mail e la password, quindi toccate **ACCEDI**.
Per registrare manualmente un account e-mail aziendale, toccate **CONFIG. MANUALE**.
- 3 Seguite le istruzioni visualizzate per completare la configurazione.

Per configurare un altro account e-mail, toccate **ALTRO** → **Impostazioni** → **Aggiungi account**.

Se possedete più di un account e-mail, potete impostarne uno come account predefinito. Toccate **ALTRO** → **Impostazioni** → **ALTRO** → **Imposta account predefinito**.

Invio di e-mail

- 1 Toccate  per comporre un'e-mail.
- 2 Aggiungete i destinatari ed inserite un testo nell'e-mail.
- 3 Toccate **INVIA** per inviare l'e-mail.

Lettura delle e-mail

Quando **E-mail** è aperta, il dispositivo scaricherà automaticamente le nuove e-mail. Per scaricare manualmente le e-mail, scorrete verso il basso sullo schermo.

Toccate un'e-mail sullo schermo per leggerla.



Se la sincronizzazione e-mail è disabilitata, non è possibile scaricare le nuove e-mail. Per abilitare la sincronizzazione e-mail, toccate **ALTRO** → **Impostazioni** → il nome del vostro account, quindi toccate il cursore **Sincronizza account** per attivare questa funzione.

Camera

Introduzione

Scattate foto e registrate video utilizzando varie modalità ed impostazioni.

Scatto base

Potete scattare foto o registrare video. Visualizzate le foto e i video nella **Galleria**.



Toccate **Camera** nel menu Applicazioni.

Per un corretto utilizzo della fotocamera

- Non scattate foto né registrate video ad altre persone senza il loro permesso.
- Non scattate foto né registrate video dove vietato dalla legge.
- Non scattate foto e non registrate video in luoghi dove potreste violare la privacy delle persone.

Scatto di foto e registrazione di video

1 Toccate l'immagine sulla schermata di anteprima nel punto in cui volete che la fotocamera metta a fuoco.

2 Toccate  per scattare una foto o toccate  per registrare un video.

- Allontanate due dita sul touch screen per aumentare lo zoom, riavvicinatele per diminuirlo.
- Per regolare la luminosità di foto o video, toccate lo schermo. Quando compare la barra di regolazione, trascinatela verso **+** oppure **-**.
- Per modificare la messa a fuoco durante la registrazione di un video, toccate sul punto che volete mettere a fuoco. Per mettere a fuoco al centro dello schermo, toccate .



Nella schermata di anteprima, scorrete verso destra per accedere all'elenco delle modalità di scatto. In alternativa, scorrete verso sinistra per visualizzare le foto e i video catturati.



- La schermata di anteprima potrebbe variare in base alla modalità di scatto e alla fotocamera utilizzata.
- La fotocamera si spegne automaticamente quando non viene utilizzata.
- Accertatevi che l'obiettivo sia pulito. Il dispositivo potrebbe non funzionare correttamente in alcune modalità che richiedono alte risoluzioni.

Avvio della fotocamera nella schermata di blocco

Per scattare foto rapidamente, avviate **Camera** sulla schermata di blocco.

Nella schermata di blocco, trascinate  fuori dal cerchio grande.



- La disponibilità di questa funzione potrebbe variare in base al paese.
- Alcune funzionalità della fotocamera non sono disponibili quando avviate **Camera** dalla schermata di blocco mentre sono attivate le funzionalità di sicurezza.

Personalizzazione delle modalità di scatto

Nella schermata di anteprima, toccate **MODO** e selezionate una modalità.

Per visualizzare le informazioni su ciascuna modalità, toccate **INFO**.

Per riorganizzare le modalità, toccate **ALTRO** → **Modifica**, tenete premuta l'icona di una modalità, quindi trascinatela in una nuova posizione.

Per aggiungere altri collegamenti alla schermata Home, toccate **ALTRO** → **Aggiungi coll. su scherm. Home**.

Modalità Auto

La modalità Auto consente alla fotocamera di valutare l'ambiente circostante e di determinare la modalità ideale per la foto.

Nella schermata principale, toccate **MODO** → **Auto**.

Modalità Pro

Scattate foto manualmente regolando le opzioni di scatto, come il valore di esposizione e il valore ISO.

Nella schermata di anteprima, toccate **MODO** → **Pro**. Selezionate le opzioni e personalizzate le impostazioni, quindi toccate  per scattare una foto.

- **WB**: consente di selezionare un bilanciamento del bianco adeguato in modo che la gamma di colore delle immagini risulti più vicina alla realtà.
- **ISO**: consente di selezionare un valore ISO. Questo valore controlla la sensibilità della fotocamera alla luce. Per oggetti fermi o ben illuminati utilizzate valori bassi. Per oggetti in rapido movimento o poco illuminati utilizzate valori più alti. Tuttavia, selezionare un valore ISO alto, può causare rumore nelle foto.
- : consente di modificare il valore dell'esposizione. Ciò determina la quantità di luce ricevuta dal sensore della fotocamera. Per situazioni con poca luce, utilizzate un'esposizione più alta.

Panoramica

Scattate una sequenza di foto in orizzontale o verticale, quindi unitele per creare una scena ampia.

Nella schermata principale, toccate **MODO** → **Panoramica**.



Per scatti migliori con la modalità panoramica, seguite questi suggerimenti:

- Muovete lentamente la fotocamera in una sola direzione.
- Mantenete l'immagine all'interno della cornice nel mirino della fotocamera.
- Non scattate foto con sfondi indistinti, come un cielo terso e una parete vuota.

Scatto mult.

Scattate una serie di foto di soggetti in movimento.

Nella schermata di anteprima, toccate **MODO** → **Scatto mult.**

Tenete premuto  per scattare numerose foto in sequenza.

HDR (col. ricco)

Scattate foto con colori ricchi e riproducete i dettagli sia in ambienti luminosi sia bui.

Nella schermata di anteprima, toccate **MODO** → **HDR (col. ricco)**.





Senza effetto



Con effetto

Autoscatto

Scattate autoritratti con la fotocamera anteriore.

- 1 Nella schermata di anteprima, toccate  per passare alla fotocamera anteriore per gli autoritratti.
- 2 Toccate **MODO** → **Autoscatto**.
- 3 Posizionatevi di fronte all'obiettivo della fotocamera anteriore.
- 4 Quando il dispositivo rileva il vostro viso, toccate lo schermo per scattare una foto di voi stessi.
In alternativa, esponete il palmo alla fotocamera anteriore. Dopo aver riconosciuto il palmo, comparirà un conto alla rovescia. A tempo scaduto, il dispositivo scatterà una foto.
Per utilizzare varie opzioni di scatto per la fotocamera anteriore, toccate  → **Metodi scatto (frontale)**, quindi toccate i cursori per attivarli.

Notte

Consente di scattare foto in condizioni di scarsa illuminazione senza ricorrere al flash.

Nella schermata di anteprima, toccate **MODO** → **Notte**.

Bellezza volto

Scattate una foto con maggiore illuminazione per migliorare i tratti del viso.

Nella schermata di anteprima, toccate **MODO** → **Bellezza volto**.

Sport

Scattate una foto con soggetti in rapido movimento.

Nella schermata di anteprima, toccate **MODO** → **Sport**.

Audio foto

Scattate una foto allegando dei suoni. Il dispositivo identifica le foto con  nella **Galleria**.

Nella schermata di anteprima, toccate **MODO** → **Audio foto**.







Impostazioni della fotocamera

Impostazioni rapide

Nella schermata di anteprima, utilizzate le seguenti impostazioni rapide.



Le opzioni disponibili potrebbero variare in base alla modalità di scatto e alla fotocamera utilizzata.

-  : consente di selezionare un effetto filtro da utilizzare quando si scattano foto o si registrano video.
-  : consente di registrare il suono prima o dopo aver scattato una foto.
-  : consente di selezionare un metodo di misurazione. Questo determina come vengono calcolati i valori di luce. **Calibrato al centro** utilizza la luce nella porzione centrale dello schermo per calcolare l'esposizione dello scatto. **Spot** utilizza la luce in un'area concentrata al centro dello schermo per calcolare l'esposizione dello scatto. **Matrice** fa la media della scena completa.
-  : consente di regolare la durata del timer che permette alla fotocamera di scattare automaticamente una foto.
-  : consente di attivare o disattivare il flash.
-  : consente di selezionare la risoluzione delle foto. L'utilizzo di una risoluzione maggiore salverà foto di qualità più alta, ma che occuperanno più memoria.

Impostazioni della fotocamera

Nella schermata di anteprima, toccate .



Le opzioni disponibili potrebbero variare in base alla modalità di scatto e alla fotocamera utilizzata.

- **Dimens. video (posteriore) / Dimens. video (anteriore)**: consente di selezionare la risoluzione dei video. L'utilizzo di una risoluzione maggiore salverà video di qualità più alta, ma che occuperanno più memoria.
- **Salva foto come in anteprima**: consente di capovolgere l'immagine per creare un'immagine a specchio della scena originale, nel caso in cui le foto siano state scattate con la fotocamera anteriore.
- **Vista schermo intero (16:9)**: consente di visualizzare l'anteprima di foto o video utilizzando le proporzioni dello schermo intero.
- **Griglia**: consente di visualizzare una griglia di supporto sullo schermo per aiutarvi nella composizione quando scatterete una foto.
- **Tag posizione**: consente di allegare alla foto un tag GPS relativo alla vostra posizione.



- La potenza del segnale GPS potrebbe diminuire in luoghi in cui il segnale è ostruito, ad esempio tra edifici, nei sottopassaggi o in presenza di cattive condizioni atmosferiche.
 - La vostra posizione comparirà sulle foto quando le caricate su Internet. Per evitarlo disattivate l'impostazione tag posizione.
-
- **Metodi scatto (frontale):** consente di selezionare le opzioni di scatto da utilizzare.
 - **Rivedi immagini:** consente di visualizzare le foto o i video dopo lo scatto o la registrazione.
 - **Posizione di memoria:** consente di selezionare in quale posizione di memoria salvare le foto.
 - **Funzione tasti volume:** consente di utilizzare il tasto Volume per controllare l'otturatore o la funzione zoom.
 - **Ripristina impostazioni:** consente di ripristinare le impostazioni di fabbrica della fotocamera.

Galleria

Introduzione

Visualizzate e gestite le foto e i video memorizzati nel dispositivo.

Visualizzazione delle immagini

- 1 Toccate **Galleria** nel menu Applicazioni.
- 2 Selezionate un'immagine o un video.

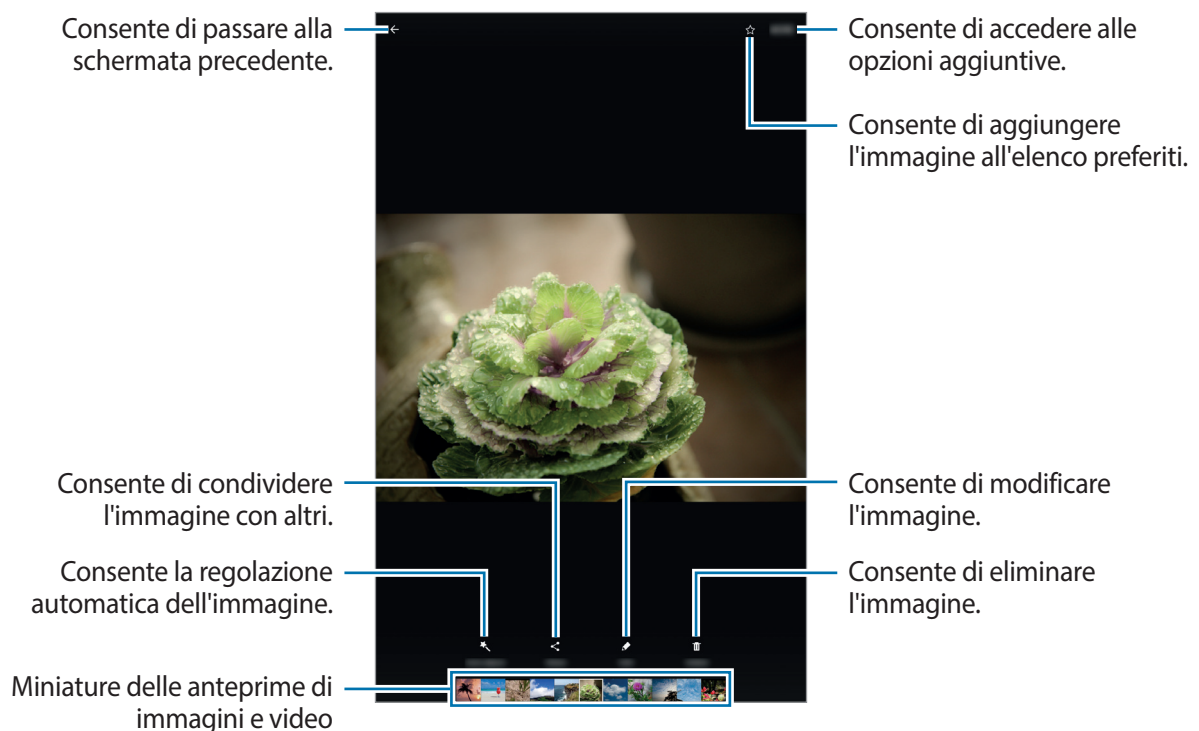

Per nascondere o mostrare i menu, toccate lo schermo.

Visualizzazione dei video

- 1 Toccate **Galleria** nel menu Applicazioni.
- 2 Selezionate un video da riprodurre. I file video mostrano l'icona ▶ sulla miniatura dell'anteprima.

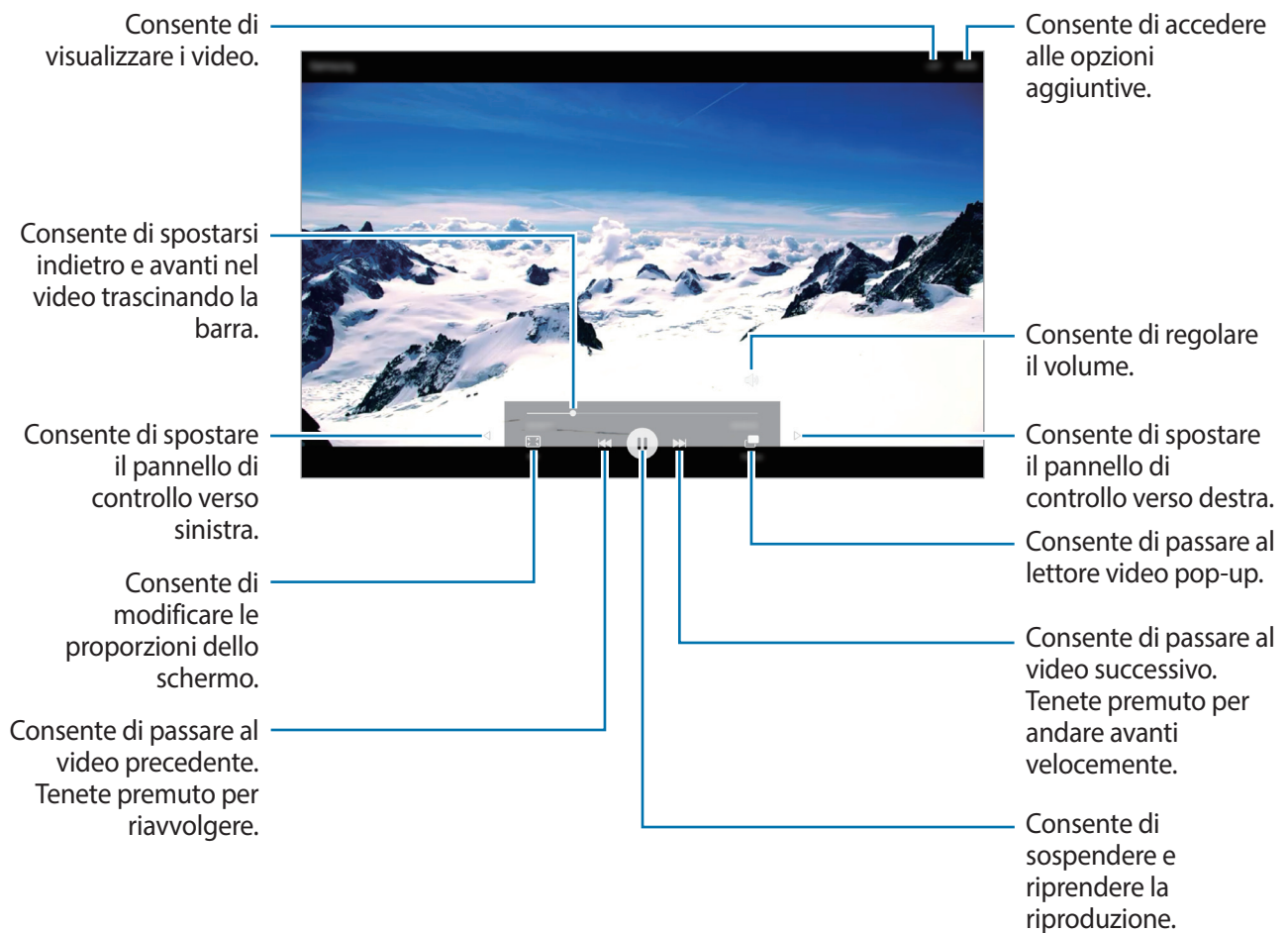

Trascinate il dito in alto o in basso a sinistra della schermata di riproduzione per regolare la luminosità, oppure trascinate il dito in alto o in basso a destra della schermata di riproduzione per regolare il volume.

Per spostarvi indietro o avanti, scorrete verso sinistra o destra sulla schermata di riproduzione.

Eliminazione di immagini e video

Eliminazione di un'immagine o un video

Selezionate un'immagine o un video e toccate **Elimina** nella parte superiore dello schermo.

Eliminazione di più immagini e video

- 1 Nella schermata principale della Galleria, tenete premuta un'immagine o un video da eliminare.
- 2 Selezionate le immagini o i video da eliminare.
- 3 Toccate **ELIMINA**.

Condivisione di immagini e video

Selezionate un'immagine o un video, toccate **Condividi** nella parte superiore dello schermo, quindi selezionate un metodo di condivisione.

Samsung Notes

Introduzione

Create delle note inserendo il testo dalla tastiera oppure scrivendo o disegnando sullo schermo con la S Pen. Inoltre, potete inserire immagini o registrazioni vocali nelle note.

Creazione delle note

- 1 Nel menu Applicazioni, toccate **Samsung Notes** → **TUTTE** → .
Inoltre, potete aprire il menu Air command e toccare il collegamento **Crea nota**.

2 Selezionate un metodo di inserimento dalla barra degli strumenti in cima allo schermo e componete una nota.

Toccate **Immagine** per inserire un'immagine selezionandone una da **Galleria** oppure scattando una foto.

Toccate **Voce** per realizzare una registrazione vocale e inserirla nella nota. Il registratore vocale sarà avviato automaticamente.

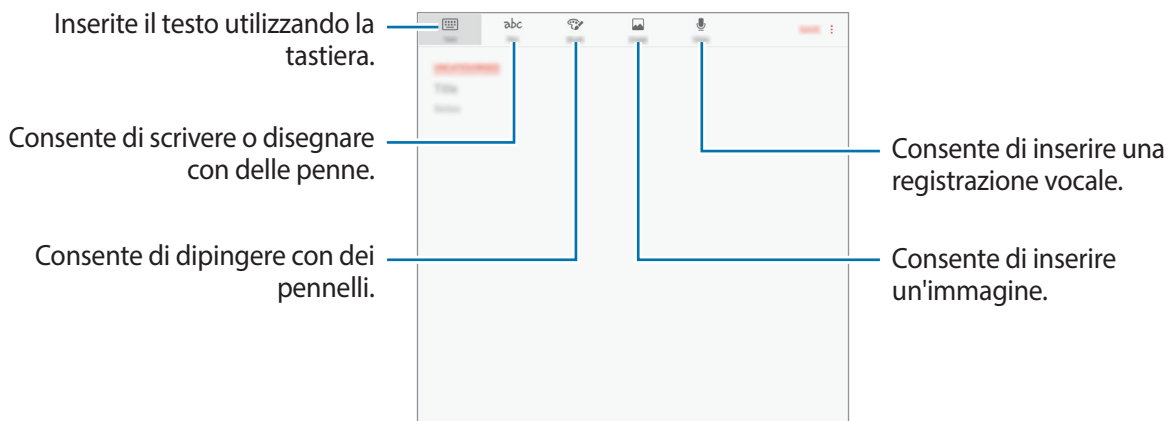

3 Al termine della composizione della nota, toccate **SALVA**.

Composizione di note nella modalità scrittura manuale

Nella schermata di composizione delle note, toccate **Penna** per scrivere o disegnare con la S Pen.

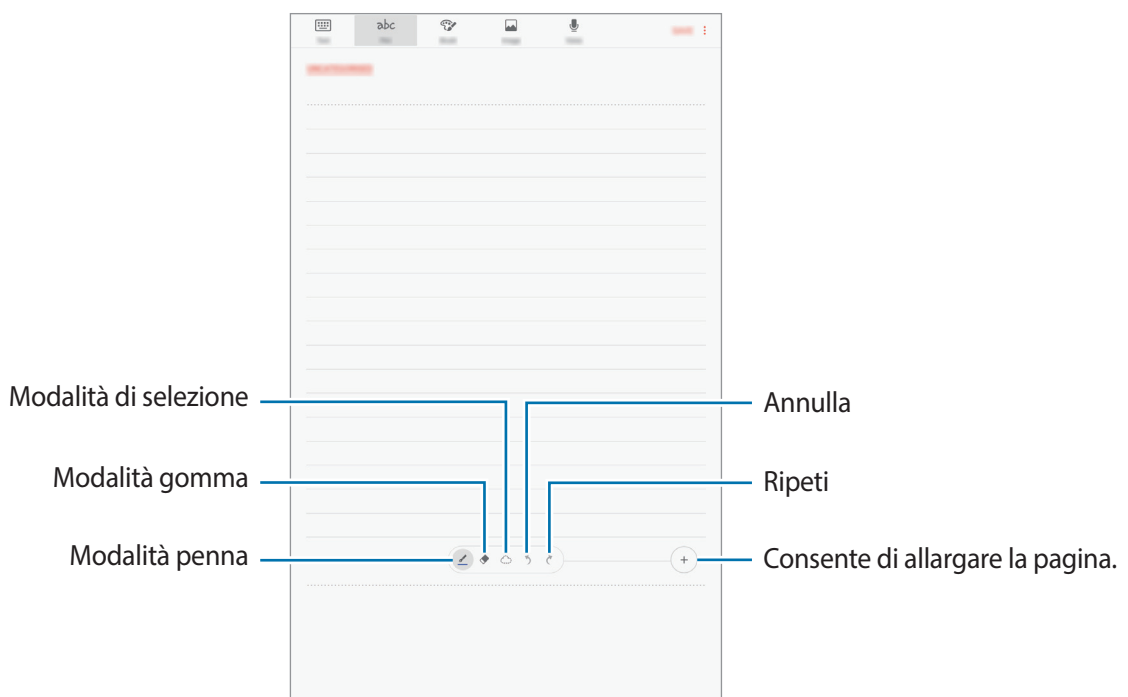

Modifica delle impostazioni della penna

Quando scrivete o disegnete sullo schermo, toccate  per cambiare tipo di penna, spessore del tratto o colore della penna.

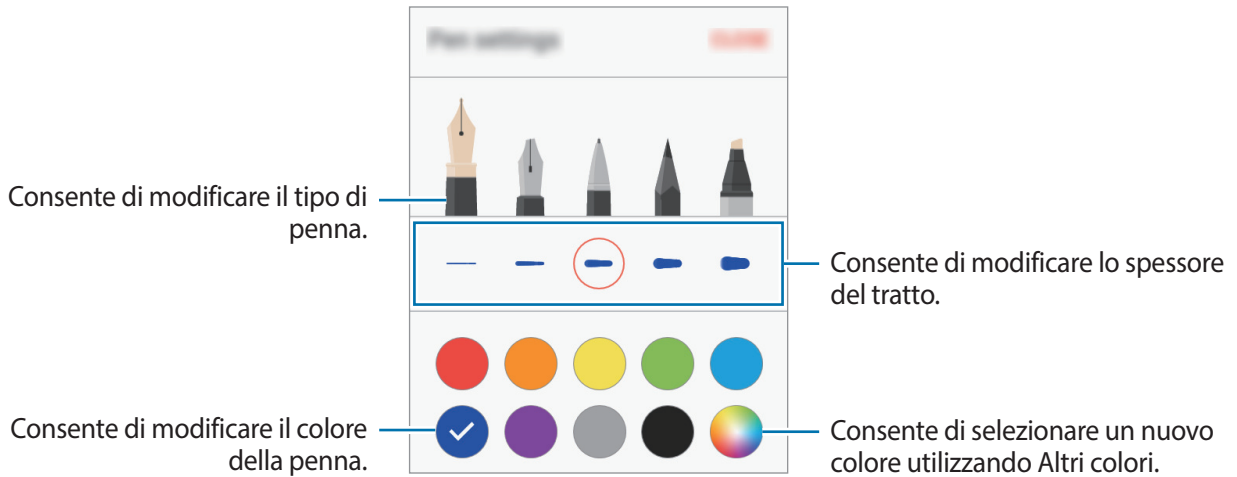

Utilizzo della Modalità gomma

1 Quando desiderate cancellare la scrittura manuale da una nota, toccate .

2 Toccate un'area da cancellare.

Tutta la riga sull'area viene cancellata. La Modalità gomma può cancellare tutta la nota riga per riga.

- Per cancellare soltanto l'area che toccate con la S Pen, toccate ancora una volta  e toccate **Cancella area selezionata**. Potete regolare la dimensione della gomma trascinando la barra di regolazione della dimensione.
- Per cancellare la nota, toccate **CANCELLA TUTTO**.



- Inoltre, potete cancellare un'area nella modalità penna tenendo premuto il tasto S Pen.
- Anche con una gomma più piccola, potete non essere in grado di cancellare in modo preciso la parte desiderata.

Modifica di note scritte a mano

Modificate le note scritte a mano utilizzando varie opzioni di modifica, come taglio, spostamento, ridimensionamento o trasformazione.

1 Se la nota contiene una scritta a mano, toccate .

Per modificare la forma della selezione, toccate di nuovo .

2 Toccate o disegnate una linea intorno all'inserimento da selezionare.

Per spostare l'inserimento in un'altra posizione, selezionate l'inserimento, quindi trascinatelo in un nuova posizione.

Per modificare la dimensione della selezione, toccate l'inserimento e trascinate un angolo della cornice che compare.

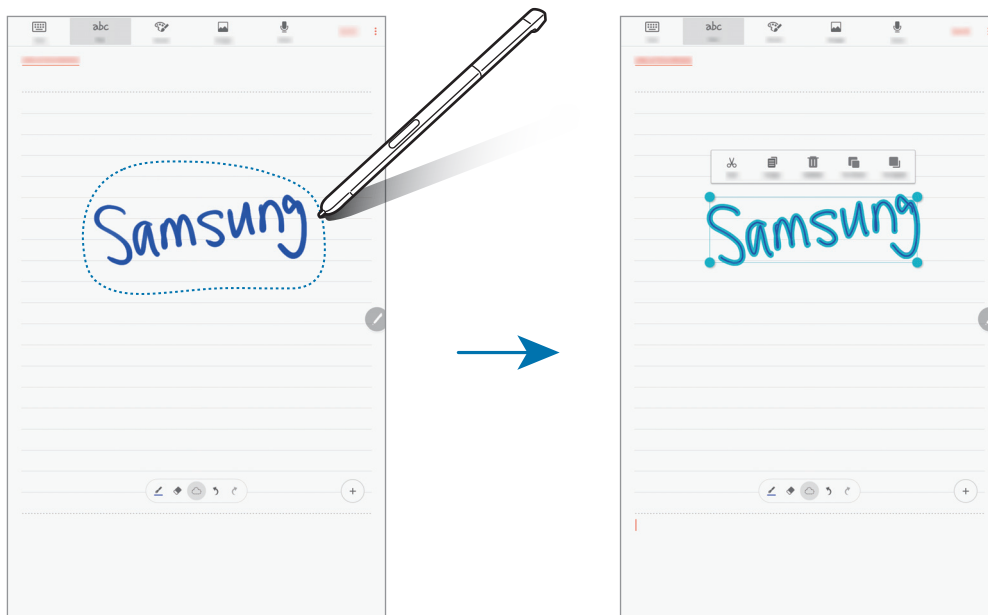

3 Modificate l'inserimento utilizzando le opzioni disponibili.

- **Taglia:** consente di ritagliare l'inserimento. Per incollarla in un'altra posizione, tenete premuta la destinazione, quindi toccate **Incolla**.
- **Copia:** consente di copiare l'inserimento. Per incollarla in un'altra posizione, tenete premuta la destinazione, quindi toccate **Incolla**.
- **Elimina:** consente di eliminare l'inserimento.
- **Primo piano:** consente di spostare l'inserimento in primo piano.
- **In fondo:** consente di spostare l'inserimento in fondo.

Pittura con i pennelli

Nella schermata di composizione delle note, toccate **Pennello** per dipingere con vari pennelli.

Al termine, toccate **FATTO** per inserire il dipinto nella nota.

Potete postare il dipinto su PEN.UP per condividerlo con altri.

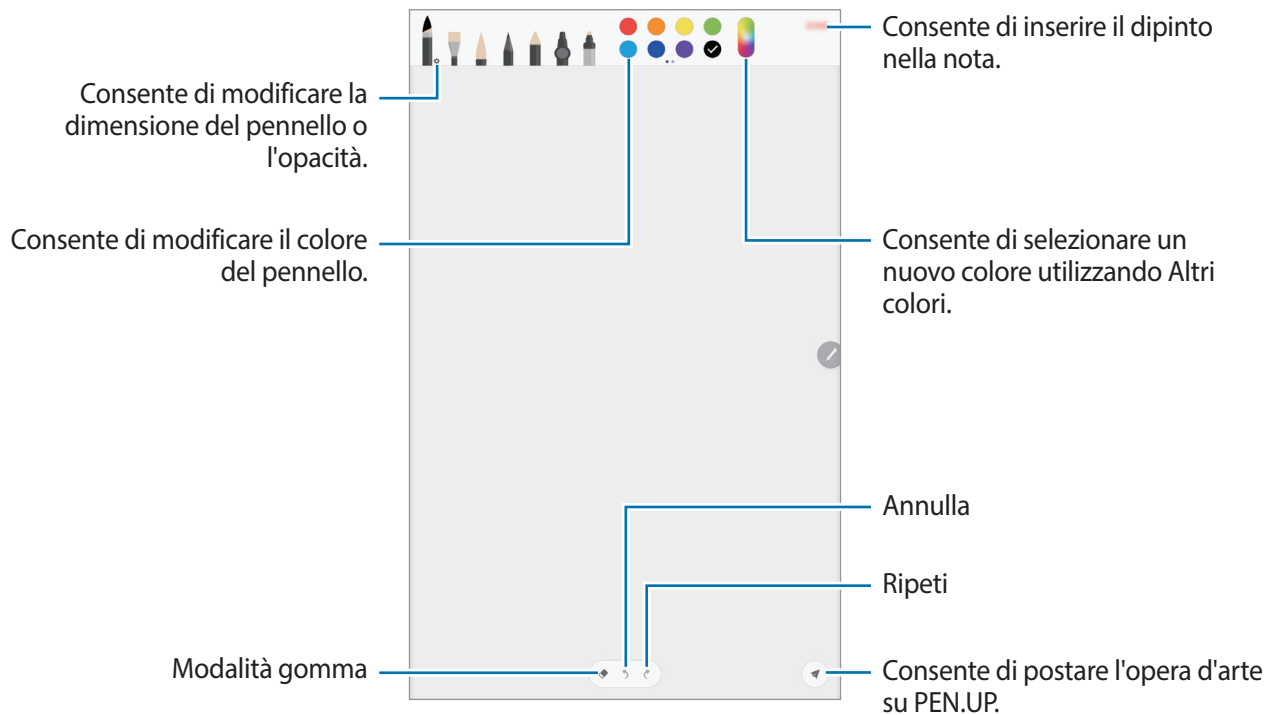

Inserimento di immagini in una nota

Nella schermata di composizione delle note, toccate **Immagine**. Toccate **CAMERA** →  per scattare una foto, oppure toccate **GALLERIA** oppure **ALTRO** per selezionare un'immagine. L'immagine verrà inserita all'interno della nota.

Inserimento di registrazioni vocali in una nota

Nella schermata di composizione delle note, toccate **Voce** per realizzare una registrazione vocale. Toccate  per interrompere la registrazione. La registrazione vocale verrà inserita all'interno della nota.

Come appuntare una nota sulla schermata Home

Appuntate una nota sulla schermata Home per consultarla oppure aprirla e modificarla rapidamente.

- 1 Nel menu Applicazioni, toccate **Samsung Notes**.
- 2 Toccate **TUTTE**, oppure toccate **RACCOLTE** e selezionate una categoria.
- 3 Selezionate una nota e toccate **→ Inserisci nella schermata Home**.
La nota verrà aggiunta alla schermata Home.

Nella schermata Home, tenete premuto su una nota per spostarla o ridimensionarla. Per sostituire la nota con un'altra, toccate **CAMBIA**.

Eliminazione delle note

- 1 Nel menu Applicazioni, toccate **Samsung Notes**.
- 2 Toccate **TUTTE**, oppure toccate **RACCOLTE** e selezionate una categoria.
- 3 Tenete premuto su una nota da eliminare.
Per eliminare più note, spuntate altre note da eliminare.
- 4 Toccate **ELIMINA**.

PEN.UP

Introduzione

PEN.UP è un social network per condividere le opere d'arte realizzate con la S Pen. Postate le vostre opere, guardate quelle degli altri e ricevete utili consigli per i vostri disegni.

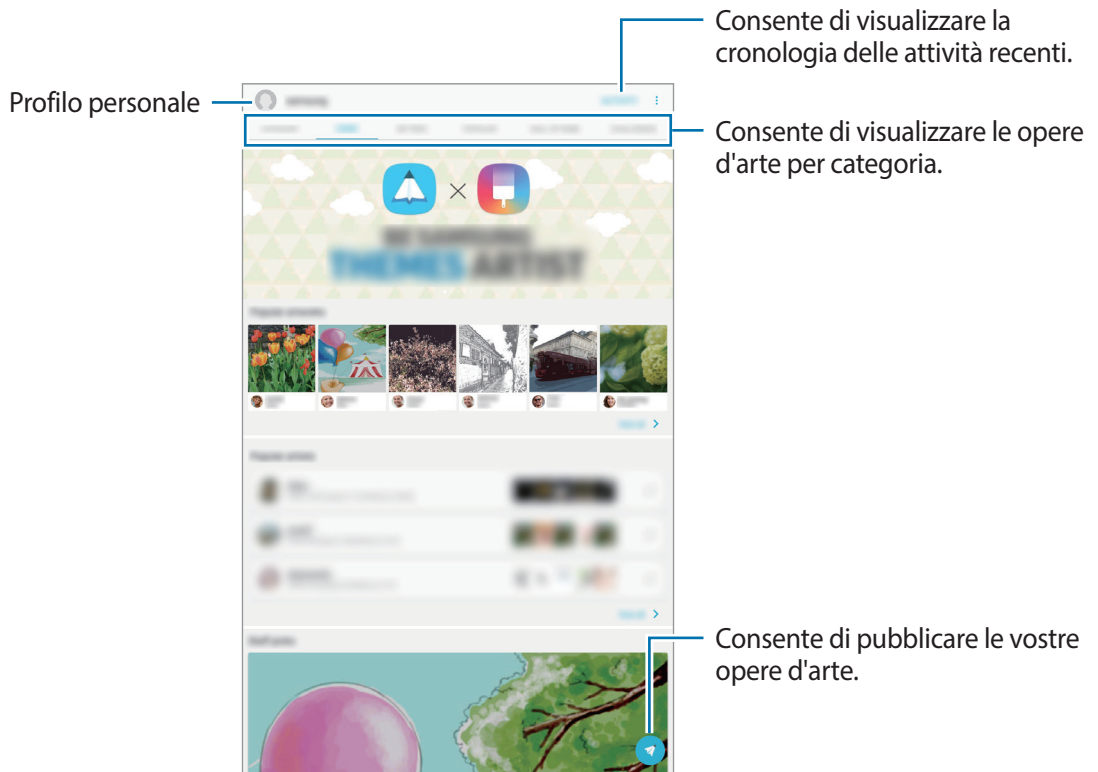

Potete accedere a PEN.UP con il vostro account Samsung o gli altri account SNS.

Post dell'opera d'arte personale

Postate le opere d'arte create su **Samsung Notes** o altre applicazioni da disegno su PEN.UP.

1 Nel menu Applicazioni, toccate **Samsung** → **PEN.UP** → .

2 Aggiungete le vostre opere d'arte al post e inserite un titolo, una descrizione e gli hashtag.

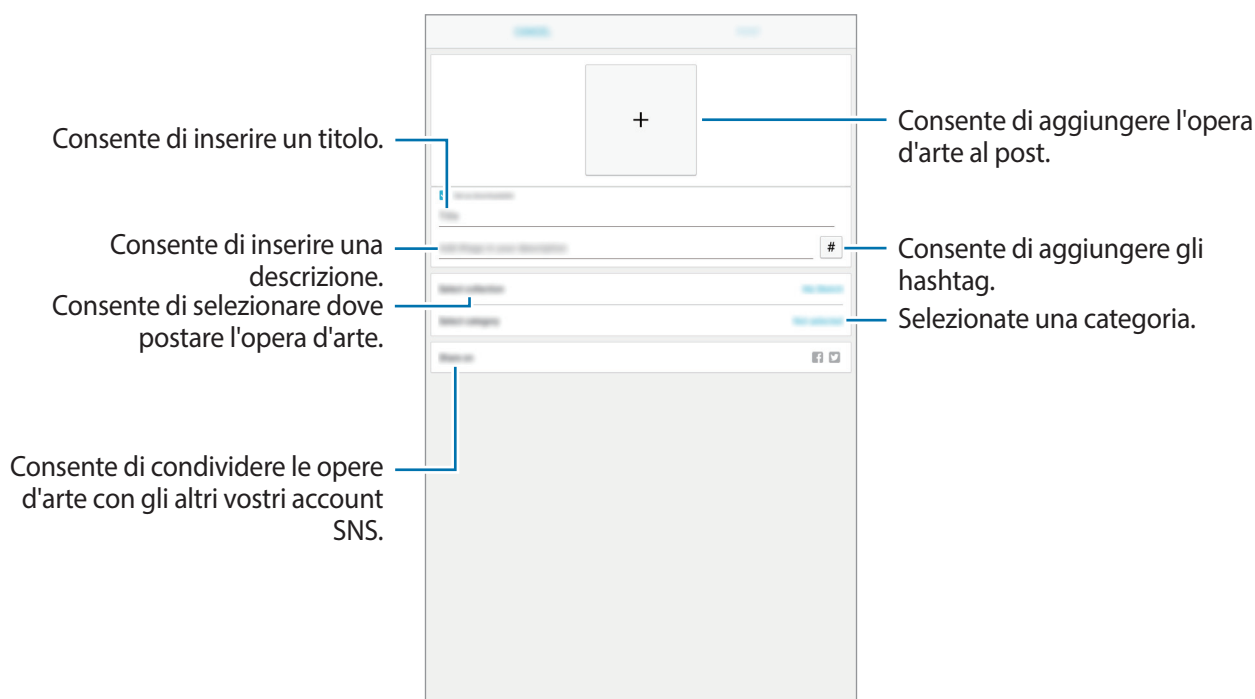

3 Toccate **PUBBLICA**.

Post delle opere d'arte da altre applicazioni

Per postare le vostre opere d'arte da **Galleria** oppure altre applicazioni da disegno, selezionate le opere da un'applicazione e toccate **Condividi** → **PEN.UP**.

Visualizzazione dell'opera d'arte

Selezionate un post da visualizzare. Durante la visualizzazione dell'opera d'arte, potete aggiungere commenti o impostarla come preferita. Inoltre, potete scaricare l'opera d'arte o impostarne una come sfondo.

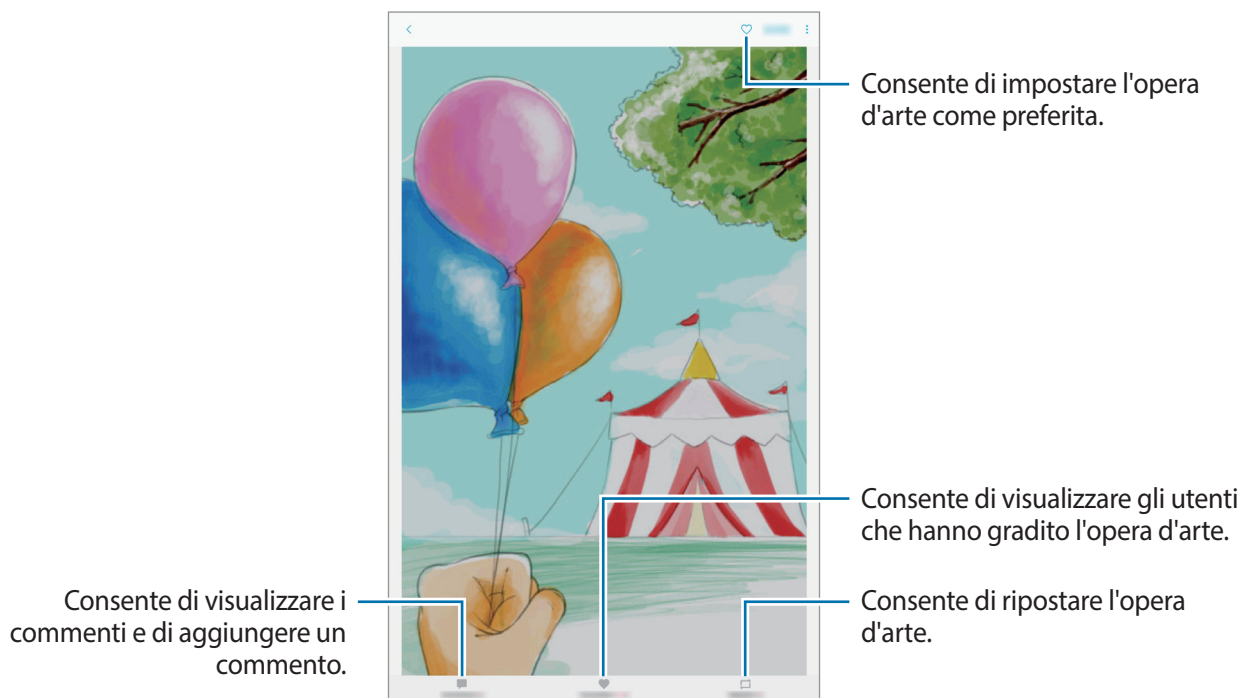

Per scaricare l'opera d'arte, toccate  → **Salva conten. grafico**. Le opere d'arte scaricate verranno salvate nella **Galleria**. Potete scaricare solo le grafiche consentite dai proprietari.

Calendario

Introduzione

Gestite i vostri programmi inserendo nel calendario tutti i vostri eventi e le attività.

Creazione di eventi

1 Toccate **Calendario** nel menu Applicazioni.

2 Toccate  o toccate due volte una data.

Se per la data sono già stati salvati eventi o attività, toccate la data e toccate .

3 Inserite i dettagli dell'evento.

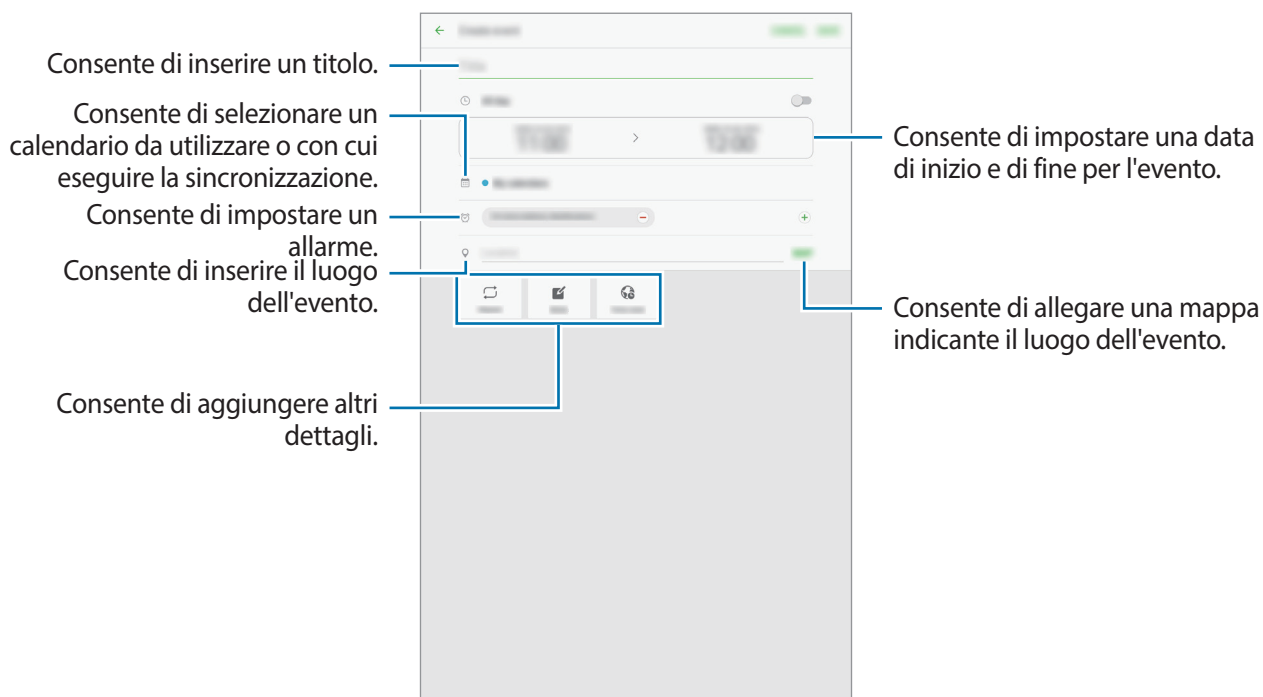

4 Toccate **SALVA** per salvare l'evento.

Creazione di attività

1 Toccate **Calendario** nel menu Applicazioni.

2 Toccate **ATTIVITÀ**.

3 Inserite i dettagli dell'attività e toccate **OGGI** o **DOMANI** per impostare una data di scadenza. Per aggiungere altri dettagli, toccate .

4 Toccate **SALVA** per salvare l'attività.

Sincronizzazione di eventi e attività con i vostri account

Nel menu Applicazioni, toccate **Impostaz.** → **Account**, selezionate un servizio di account, quindi toccate il cursore **Sincronizza Calendario** per sincronizzare gli eventi e le attività con l'account.

Per aggiungere degli account con cui effettuare la sincronizzazione, aprite il menu Applicazioni e toccate **Calendario** → **ALTRO** → **Gestisci calendari** → **Aggiungi account**. Successivamente, selezionate un account con cui eseguire la sincronizzazione ed effettuate l'accesso. Quando viene aggiunto un account, questo viene visualizzato nell'elenco.

Archivio

Accedete e gestite vari file memorizzati nel dispositivo.

Nel menu Applicazioni toccate **Archivio**.

Visualizzate i file per categoria o visualizzate i file memorizzati nel dispositivo.

Per verificare informazioni sulla capacità di memoria del dispositivo e sulla memoria disponibile, toccate **UTILIZZO DELLA MEMORIA**.

Per cercare file o cartelle, toccate **CERCA**.

Orologio

Introduzione

Impostate le sveglie, verificate l'ora corrente in molte città in tutto il mondo, cronometrate un evento o impostate un timer per una durata specifica.

SVEGLIA

Nel menu Applicazioni toccate **Samsung** → **Orologio** → **SVEGLIA**.

Impostazione delle sveglie

Impostate un'ora per la sveglia e toccate **SALVA**.

Per inserire l'ora usando la tastiera, toccate il campo dell'ora.

Per modificare le opzioni della sveglia, toccate **OPZIONI**, modificate le varie impostazioni, quindi toccate **SALVA**.

Per attivare o disattivare le sveglie, toccate l'icona dell'orologio accanto alla sveglia dall'elenco.

Interruzione delle sveglie

Tocate **RIFIUTA** per interrompere una sveglia. Se avete attivato in precedenza l'opzione di sospensione, toccate **RINVIA** per ripetere la sveglia dopo un periodo di tempo specifico.

Eliminazione delle sveglie

Tocate ✕ su una sveglia nell'elenco delle sveglie.

FUSI ORARI

Nel menu Applicazioni toccate **Samsung** → **Orologio** → **FUSI ORARI**.

Creazione dei fusi orari

Inserite il nome di una città o selezionate una città dal mappamondo, quindi toccate +.

Eliminazione dei fusi orari

Tocate ✕ su un fuso orario.

CRONOMETRO

- 1 Nel menu Applicazioni toccate **Samsung** → **Orologio** → **CRONOMETRO**.
- 2 Toccate **AVVIO** per avviare il cronometro.
Per registrare i tempi parziali mentre cronometrate un evento, toccate **PARZIALE**.
- 3 Toccate **INTERROMPI** per interrompere il cronometro.
Per riprendere il cronometraggio, toccate **RIPRENDI**.
Per cancellare i tempi parziali, toccate **RIPRISTINA**.

TIMER

- 1 Nel menu Applicazioni toccate **Samsung** → **Orologio** → **TIMER**.
- 2 Impostate la durata, quindi toccate **AVVIO**.
Per inserire la durata usando la tastiera, toccate il campo della durata.
- 3 Toccate **RIFIUTA** quando il timer suona.

Calcolatrice

Eseguite dei calcoli semplici o complessi.

Toccate **Samsung** → **Calcolatrice** nel menu Applicazioni.

È possibile visualizzare la cronologia di calcolo nella parte superiore dello schermo.

Per cancellare la cronologia, toccate **CANCELLA CRONOLOGIA**.

Modalità bambino

Offre un ambiente divertente e sicuro per i bambini limitando il loro accesso alle applicazioni e ai contenuti specifici presenti nella pagina della modalità bambini. Potete inoltre utilizzare vari contenuti disponibili nella relativa pagina.

Per avviare la modalità bambini, toccate **Modalità bambino** nella schermata Home o nel menu Applicazioni.

Al primo lancio di questa applicazione, impostate il PIN. Quindi, seguite le istruzioni visualizzate.

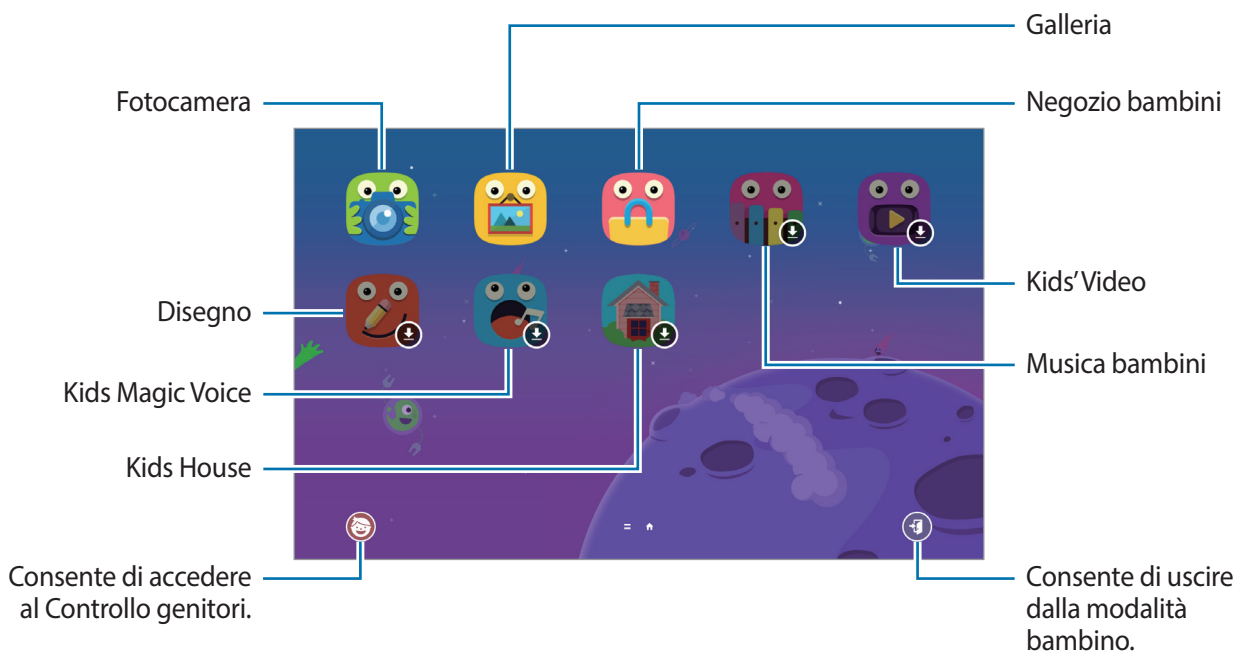

Per passare alla pagina dei contenuti, scorrete verso destra sulla schermata della modalità bambini.

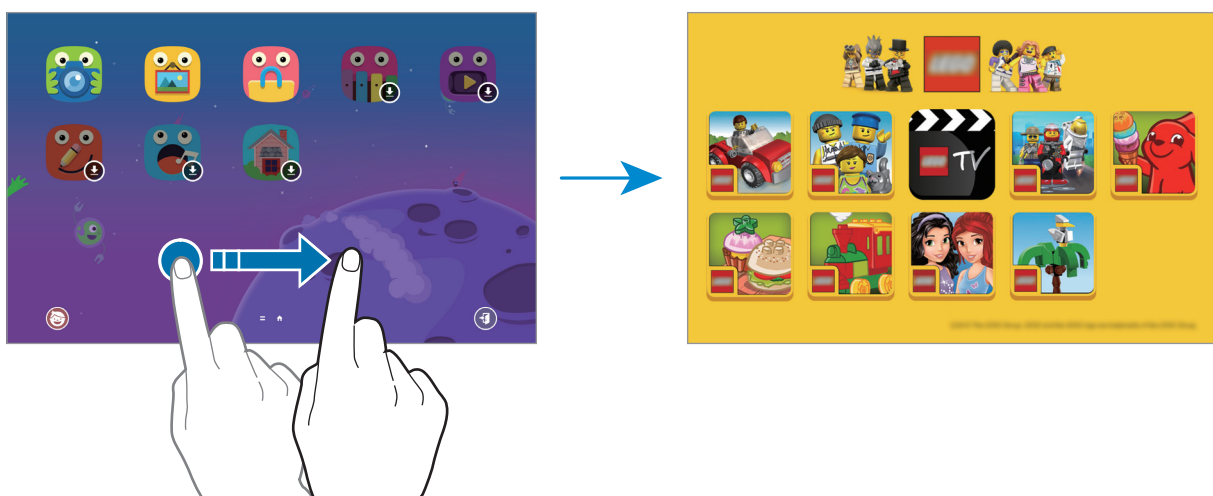

La disponibilità di questa funzione potrebbe variare in base al paese.

Applicazioni Google

Google offre applicazioni di intrattenimento, social network e business. Potrebbe essere necessario possedere un account Google per accedere ad alcune applicazioni. Per maggiori informazioni, fate riferimento ad [Account](#).

Per visualizzare altre informazioni sull'applicazione, accedete al menu guida di ciascuna applicazione.



La disponibilità o l'aspetto di alcune applicazioni potrebbero variare in base al Paese.

Chrome

Cercate informazioni ed esplorate pagine Web.

Gmail

Inviare o ricevete e-mail tramite il servizio Google Mail.

Maps

Individuate la vostra posizione sulla mappa, cercate luoghi e visualizzate le informazioni relative alla posizione.

Play Musica

Scoprite, ascoltate e condividete musica sul vostro dispositivo.

Play Film

Scaricate i video da guardare da **Play Store**.

Drive

Memorizzate i contenuti sul cloud, accedetevi ovunque e condivideteli con altri.

YouTube

Guardate o create video e condivideteli con altri.

Foto

Gestite foto e video provenienti da varie fonti in un solo luogo.

Hangout

Chattate con i vostri amici singolarmente o in gruppo ed utilizzate immagini, emoticon e chiamate video mentre chattate.

Google

Cercate rapidamente elementi su Internet o sul dispositivo.

Impostazioni

Introduzione

Personalizzate le impostazioni per le funzioni e le applicazioni. Potete personalizzare di più il vostro dispositivo configurando varie opzioni per le impostazioni.

Nel menu Applicazioni, toccate **Impostaz.**

Per cercare le impostazioni inserendo parole chiave, toccate **CERCA**.

Wi-Fi

Connessione ad una rete Wi-Fi

Attivate la funzione Wi-Fi per connettervi ad una rete Wi-Fi ed accedere ad Internet o ad altri dispositivi di rete.



- Il dispositivo utilizza una frequenza non armonizzata e può essere utilizzato in tutti i paesi europei. Nell'Unione Europea la rete Wi-Fi può essere utilizzata senza restrizioni al chiuso, ma non può essere utilizzata all'aperto in alcuni paesi europei.
- Disattivate la connessione Wi-Fi quando non ne avete la necessità, per ottimizzare i consumi della batteria.

1 Nel menu Impostazioni, toccate **Wi-Fi**, quindi toccate il cursore per attivare questa funzione.

2 Selezionate una rete dall'elenco delle reti Wi-Fi.

Le reti protette da password compariranno con l'icona di un lucchetto.

3 Toccate **CONNETTI**.



- Dopo la prima connessione ad una rete Wi-Fi, il dispositivo si riconnetterà a tale rete ogni volta che sarà disponibile, senza richiedere la password. Per evitare la connessione automatica del dispositivo alla rete, selezionatela dall'elenco delle reti e toccate **RIMUOVI**.
- Se non riuscite a connettervi correttamente ad una rete Wi-Fi, riavviate il Wi-Fi del dispositivo o il router wireless.

Wi-Fi Direct

Wi-Fi Direct connette direttamente dei dispositivi tramite una rete Wi-Fi senza richiedere un punto di accesso.

1 Nel menu Impostazioni, toccate **Wi-Fi**, quindi toccate il cursore per attivare questa funzione.

2 Toccate **Wi-Fi Direct**.

Vengono elencati i dispositivi rilevati.

Se il dispositivo a cui desiderate connettervi non è nell'elenco, richiedete che nel dispositivo venga attivata la funzione Wi-Fi Direct.

3 Selezionate il dispositivo a cui connettervi.

I dispositivi verranno connessi quando l'altro dispositivo accetta la richiesta di connessione Wi-Fi Direct.

Invio e ricezione dei dati

Potete condividere dati, come contatti o file multimediali, con altri dispositivi. Le seguenti azioni sono un esempio dell'invio di un'immagine ad un altro dispositivo.

1 Toccate **Galleria** nel menu Applicazioni.

2 Selezionate un'immagine.

3 Toccate **Condividi** → **Wi-Fi Direct** e selezionate un dispositivo a cui trasferire l'immagine.

4 Accettate la richiesta di connessione Wi-Fi Direct sull'altro dispositivo.

Se i dispositivi sono già connessi, l'immagine viene inviata all'altro dispositivo senza la procedura di richiesta di connessione.

Interruzione della connessione al dispositivo

- 1 Toccate **Wi-Fi** nel menu Impostazioni.
- 2 Toccate **Wi-Fi Direct**.
Il dispositivo visualizza nell'elenco i dispositivi connessi.
- 3 Toccate il nome del dispositivo per disconnettere i dispositivi.

Bluetooth

Introduzione

Utilizzate il Bluetooth per scambiare dati o file multimediali con altri dispositivi abilitati Bluetooth.



- Samsung non è responsabile per la perdita, l'intercettazione o l'abuso dei dati inviati o ricevuti tramite Bluetooth.
- Verificate sempre di condividere e ricevere dati da dispositivi affidabili e adeguatamente protetti. In presenza di ostacoli tra i dispositivi, la distanza operativa potrebbe diminuire.
- Alcuni dispositivi, in particolare quelli che non sono stati collaudati o approvati da Bluetooth SIG, potrebbero essere incompatibili con il vostro dispositivo.
- Non utilizzate la funzione Bluetooth per scopi illegali (ad esempio, copie pirata di file o registrazione illegale di comunicazioni a scopo commerciale).
Samsung non è responsabile per le ripercussioni di un utilizzo illegale della funzione Bluetooth.

Abbinamento con altri dispositivi Bluetooth

- 1 Nel menu Impostazioni, toccate **Bluetooth**, quindi toccate il cursore per attivare questa funzione.

Vengono elencati i dispositivi rilevati.

- 2 Selezionate il dispositivo da associare.

Se il dispositivo da associare non è nell'elenco, richiedete che nel dispositivo venga attivata l'opzione di visibilità. Fate riferimento al manuale utente dell'altro dispositivo.



Il dispositivo è visibile ad altri dispositivi quando il menu impostazioni Bluetooth è aperto.

- 3 Accettate la richiesta di connessione Bluetooth sul dispositivo per confermare.

I dispositivi verranno connessi quando l'altro dispositivo accetta la richiesta di connessione Bluetooth.

Invio e ricezione dei dati

Molte applicazioni supportano il trasferimento dei dati tramite Bluetooth. Potete condividere dati, come contatti o file multimediali, con altri dispositivi Bluetooth. Le seguenti azioni sono un esempio dell'invio di un'immagine ad un altro dispositivo.

- 1 Toccate **Galleria** nel menu Applicazioni.

- 2 Selezionate un'immagine.

- 3 Toccate **Condividi** → **Bluetooth**, quindi selezionate un dispositivo a cui trasferire l'immagine.

Se il vostro dispositivo ha eseguito l'associazione al dispositivo in precedenza, toccate il nome del dispositivo senza confermare la passkey autogenerata.

Se il dispositivo da associare non è nell'elenco, richiedete che nel dispositivo venga attivata l'opzione di visibilità.

- 4 Accettate la richiesta di connessione Bluetooth sull'altro dispositivo.

Annullamento dell'associazione dei dispositivi Bluetooth

- 1 Toccate **Bluetooth** nel menu Impostazioni.
Il dispositivo visualizza i dispositivi connessi nell'elenco.
- 2 Toccate  accanto al nome del dispositivo per annullare l'associazione.
- 3 Toccate **Dissocia**.

Modalità offline

Disattiva le funzionalità di rete del dispositivo. Potrete utilizzare soltanto i servizi che non richiedono l'accesso ad una rete.

Nel menu Impostazioni, toccate **Modalità offline**.



Accertatevi che il dispositivo sia spento nelle fasi di decollo e atterraggio. Dopo il decollo, potete utilizzare il dispositivo offline se il personale di volo lo consente.

Utilizzo dati

Monitorate il consumo del traffico dati.

Nel menu Impostazioni, toccate **Utilizzo dati**.

Altre impostazioni di rete

Opzioni

Personalizzate le impostazioni per controllare altre funzionalità.

Nel menu Impostazioni, toccate **Altre impostazioni di rete**.

- **Ricerca dispositivi vicini:** consente di impostare la ricerca dei dispositivi nelle vicinanze a cui connettersi.
- **Stampa:** configurate le impostazioni relative ai plug-in per stampanti installati sul dispositivo. Potete cercare le stampanti disponibili o aggiungerne una manualmente per stampare i file. Per maggiori informazioni, fate riferimento a [Stampa](#).

- **VPN:** configurate e connettetevi alle reti VPN (Virtual Private Networks).
- **Ethernet:** l'opzione Ethernet è disponibile quando al dispositivo viene collegato un adattatore Ethernet. Utilizzate questa opzione per attivare la funzione Ethernet e configurare le impostazioni di rete.
- **Condivisione schermo:** consente di condividere gli schermi del dispositivo con altri dispositivi quando utilizzate la funzionalità Smart View o Condivisione schermo.



Assicuratevi che la funzionalità Smart View o Condivisione schermo sia supportata sugli altri dispositivi.

Stampa

Configurate le impostazioni relative ai plug-in per stampanti installati sul dispositivo. Potete connettere il dispositivo ad una stampante tramite Wi-Fi oppure Wi-Fi Direct e stampare immagini o documenti.



Alcune stampanti potrebbero non essere compatibili con il dispositivo.

Aggiunta dei plug-in per stampante

Aggiungete i plug-in per le stampanti che desiderate collegare al dispositivo.

- 1 Nel menu Impostazioni, toccate **Altre impostazioni di rete** → **Stampa** → **Scarica plug-in**.
- 2 Cercate un plug-in per stampante su **Play Store**.
- 3 Selezionate un plug-in per stampante ed installatelo.
- 4 Selezionate il plug-in per stampante e toccate il cursore per attivare questa funzione.
Il dispositivo cerca le stampanti connesse alla stessa rete Wi-Fi del vostro dispositivo.

Per aggiungere stampanti manualmente, toccate **ALTRO** → **Aggiungi stampante** → **AGGIUNGI STAMPANTE**.

Per modificare le impostazioni della stampante, toccate **ALTRO** → **Impostazioni di stampa**.

Stampa di contenuti

Mentre visualizzate dei contenuti, come immagini o documenti, toccate **Condividi** → **Stampa** → ▼ → **Tutte le stampanti**, quindi selezionate una stampante.

Smart Manager

Introduzione

Smart Manager offre una visione completa dello stato della batteria, della RAM e della sicurezza del sistema del vostro dispositivo. Inoltre, potete ottimizzare automaticamente il dispositivo con un solo tocco del dito.

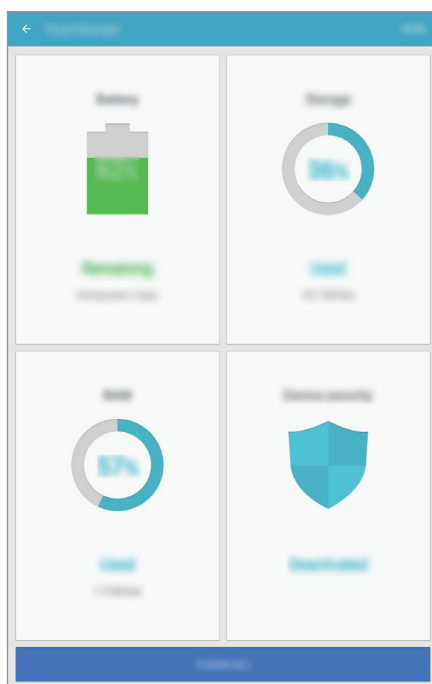

Utilizzo della funzionalità di ottimizzazione rapida

Nel menu Impostazioni, toccate **Smart Manager** → **PULISCI TUTTO**.

La funzionalità di ottimizzazione rapida migliora le prestazioni del dispositivo tramite le seguenti azioni.

- Pulizia della memoria.
- Eliminazione dei file non necessari e chiusura delle applicazioni in esecuzione in background.
- Ricerca di malware.

Batteria

Nel menu Impostazioni, toccate **Smart Manager** → **Batteria**.

Verificate la batteria residua e il tempo rimanente per l'utilizzo del dispositivo. Se il dispositivo ha poca autonomia, risparmiate la batteria attivando il risparmio energetico.



- Il tempo di utilizzo rimanente mostra il tempo residuo prima che la batteria si esaurisca. Il tempo di utilizzo rimanente potrebbe variare in base alle impostazioni e alle condizioni di funzionamento del dispositivo.
- Non potete ricevere notifiche dalle applicazioni che utilizzano il risparmio energetico.

Gestione della batteria

Per ottimizzare il consumo della batteria delle singole applicazioni, toccate **DETTAGLIO**, quindi toccate il cursore del risparmio energetico applicazione per attivare questa funzione.

Archiviazione

Verificate lo stato della memoria utilizzata e quella disponibile.

Nel menu Impostazioni, toccate **Smart Manager** → **Archiviazione**.

Gestione della memoria

Per eliminare i file residui, come la cache, toccate **ELIMINA**. Per conoscere i dati utente e selezionare la categoria da cui eliminare file o applicazioni inutilizzate, toccate **DETTAGLIO**. Successivamente, spuntate gli elementi da selezionare e toccate **ELIMINA**.

RAM

Nel menu Impostazioni, toccate **Smart Manager** → **RAM**.

Per velocizzare il dispositivo riducendo la quantità di RAM utilizzata, toccate **CHIUDI TUTTE** e chiudete tutte le applicazioni in background.

Protezione dispositivo

Verificate lo stato di sicurezza del dispositivo. Questa funzionalità esegue la ricerca di malware nel dispositivo.

Nel menu Impostazioni, toccate **Smart Manager** → **Protezione dispositivo**.

Applicazioni

Gestite le applicazioni del dispositivo e modificatene le impostazioni.

Nel menu Impostazioni, toccate **Applicazioni**.

- **Gestione applicazioni:** visualizzate e gestite le applicazioni installate sul dispositivo.
- **Applicazioni predefinite:** selezionate un'impostazione predefinita per l'utilizzo delle applicazioni.
- **Applicazioni:** consente di personalizzare le impostazioni per ciascuna applicazione.

Suono

Modificate le impostazioni relative ai suoni del dispositivo.

Nel menu Impostazioni, toccate **Suono**.

- **Modalità audio:** consente di utilizzare la modalità suono, o silenzioso.
- **Volume:** consente di regolare il livello del volume per musica e video, suoni di sistema e notifiche.
- **Suoni di notifica:** consente di selezionare un suono predefinito per le notifiche. Inoltre, potete modificare le impostazioni delle notifiche per le singole applicazioni.
- **Feedback sonoro:** consente di impostare un suono da utilizzare quando selezionate un'applicazione o un'opzione sul touch screen.
- **Suoni blocco schermo:** consente di impostare un suono da utilizzare quando bloccate o sbloccate il touch screen.
- **Suono della ricarica:** consente di impostare il suono che il dispositivo riproduce quando viene collegato a un caricabatteria.
- **Suono tastiera:** consente di attivare un suono al tocco di un tasto.
- **Qualità audio ed effetti:** consente di configurare impostazioni audio aggiuntive.

Notifiche

Modificate le impostazioni di notifica per ciascuna app.

Nel menu Impostazioni, toccate **Notifiche**.

Per personalizzare le impostazioni delle notifiche, toccate **AVANZATE** e selezionate un'applicazione.

- **Consenti notifiche:** consente di ricevere le notifiche dall'applicazione selezionata.
- **Imposta come priorità:** consente di visualizzare le notifiche in cima al pannello notifiche e di inserirle nell'elenco autorizzate quando è attiva la funzione **Non disturbare**.
- **Anteprime nei popup:** consente di visualizzare le notifiche in finestre pop-up.
- **Mostra su schermata di blocco:** consente di mostrare le notifiche dell'applicazione selezionata quando il dispositivo è bloccato.
- **Mostra conten. su scherm. blocco:** consente di mostrare i contenuti delle notifiche dell'applicazione selezionata quando il dispositivo è bloccato.
- **Altre impostazioni:** consente di personalizzare altre impostazioni di notifica per l'applicazione selezionata.

Non disturbare

consente di disattivare i suoni per notifiche, ad esclusione delle eccezioni consentite.

Nel menu Impostazioni, toccate **Non disturbare**.

- **Attiva adesso:** consente di abilitare subito la modalità Non disturbare.
- **Attiva come programmato:** consente di abilitare la modalità Non disturbare in un momento predefinito. Potete selezionare i giorni e impostare gli orari di inizio e fine.
- **Consenti eccezioni:** consente di personalizzare le impostazioni per le eccezioni consentite.

Schermo

Modificate le impostazioni dello schermo.

Nel menu Impostazioni, toccate **Schermo**.

- **Luminosità:** consente di regolare la luminosità dello schermo.
- **Carattere:** consente di cambiare la dimensione e il tipo di carattere.
- **Cornici icone:** consente di visualizzare sfondi sfumati per far risaltare le icone.
- **Spegnimento schermo:** consente di impostare la durata della retroilluminazione dello schermo.
- **Standby Intelligente:** evita lo spegnimento dello schermo mentre lo state guardando.
- **Screensaver:** consente di impostare l'attivazione di uno screen saver quando il dispositivo è in carica.

S Pen

Modificate le impostazioni per l'utilizzo della S Pen.

Nel menu Impostazioni, toccate **S Pen**.

- **Air command:** consente di personalizzare le impostazioni di Air command e di selezionare le applicazioni o le funzioni da aprire dal menu Air command.
- **Air view:** consente di attivare la funzione Air command per eseguire varie operazioni con la S Pen.
- **Inserimento diretto S Pen:** consente di impostare il dispositivo affinché visualizzi l'icona del campo per scrittura manuale quando si tiene la S Pen sospesa al di sopra di un campo di inserimento testo.
- **Puntatore:** S Pen consente di visualizzare il cursore della S Pen quando la passate sul touch screen.
- **Opzioni di scollegamento:** consente di impostare il dispositivo in modo che si apra il menu Air command o Samsung Notes quando estraete la S Pen.
- **Memo con schermo spento:** consente di impostare il dispositivo in modo che si apra Samsung Notes quando estraete la S Pen con lo schermo spento.
- **Risparmio energetico S Pen:** per ridurre il consumo della batteria, consente di impostare il touch screen in modo da disattivare il rilevamento della S Pen quando la S Pen è inserita.
- **Suono S Pen:** consente di impostare il dispositivo affinché emetta suoni di scrittura mentre si scrive o si disegna sullo schermo con la S Pen. Il dispositivo emetterà un suono anche quando si inserisce o si estrae la S Pen dallo slot.

Funzioni avanzate

Attivate le funzionalità avanzate e modificate le impostazioni che le controllano.

Nel menu Impostazioni, toccate **Funzioni avanzate**.



Scuotimenti e tocchi eccessivi sul dispositivo possono causare input imprevisti di alcune funzioni.

- **Movimento vista popup:** consente di visualizzare il menu delle app nella visualizzazione pop-up. Per maggiori informazioni, fate riferimento a [Vista pop-up](#).
- **Acquisizione intelligente:** consente di acquisire il contenuto presente in diversi menu, tagliando e condividendo subito lo screenshot. Per maggiori informazioni, fate riferimento a [Acquisizione intelligente](#).
- **Acquisisci con trascinamento palmo:** consente di acquisire una schermata quando trascinate la mano, verso sinistra o destra, sullo schermo. Potete visualizzare le immagini acquisite in **Galleria**.



Durante l'utilizzo di alcune applicazioni e funzionalità non è possibile acquisire la schermata.

- **Muto semplice:** consente di impostare il dispositivo affinché disattivi la suoneria delle sveglie utilizzando i movimenti del palmo.
- **Condivis. diretta:** consente di visualizzare le icone dei contatti sul pannello delle opzioni di condivisione per poter condividere i contenuti direttamente.

Utenti

Impostate account utente aggiuntivi per permettere ad altri di utilizzare il dispositivo con impostazioni personalizzate, come account e-mail, preferenze per lo sfondo e così via. Sono disponibili i seguenti tipi di account utente:

- **Proprietario:** l'account del proprietario viene creato quando si configura il dispositivo per la prima volta e non può essere creato più di una volta. Questo account ha il controllo completo del dispositivo, compresa la gestione degli account utente. Potete aggiungere o eliminare gli account utente soltanto quando state utilizzando questo account.
- **Ospite:** questo account consente agli ospiti di accedere al dispositivo. Le informazioni e i dati utilizzati durante una sessione ospite vengono memorizzati in maniera temporanea. Ogni volta che usate questo account, vi verrà chiesto se continuare con la sessione ospite precedente o resettarla.
- **Utente:** questo account consente agli utenti di accedere alle proprie applicazioni e ai propri contenuti e di personalizzare le impostazioni del dispositivo.

- **Utente (restrizioni):** Un account limitato consente soltanto di accedere alle applicazioni e ai contenuti consentiti dall'account del proprietario e non consente di utilizzare i servizi che richiedono di effettuare l'accesso.

Aggiunta di utenti

- 1 Nel menu Impostazioni, toccate **Utenti**.
- 2 Toccate **Aggiungete utente o profilo** → **Utente** → **OK** → **IMPOSTA ORA**.
Il dispositivo passerà a un nuovo account utente e la schermata di blocco predefinita comparirà sullo schermo.
- 3 Sbloccate il dispositivo e seguite le istruzioni visualizzate per completare la configurazione.

Aggiunta di profili limitati

- 1 Nel menu Impostazioni, toccate **Utenti**.
- 2 Toccate **Aggiungete utente o profilo** → **Utente (restrizioni)**.
Se per l'account del proprietario non state utilizzando un metodo di blocco schermo sicuro, seguite le istruzioni visualizzate per configurarne uno.
- 3 Selezionate le applicazioni e i contenuti cui gli utenti con restrizioni possono accedere.

Passaggio tra gli utenti

Toccate l'icona dell'account utente nella parte superiore della schermata di blocco o del pannello di notifica, quindi selezionate l'account a cui passare.



Schermata di blocco

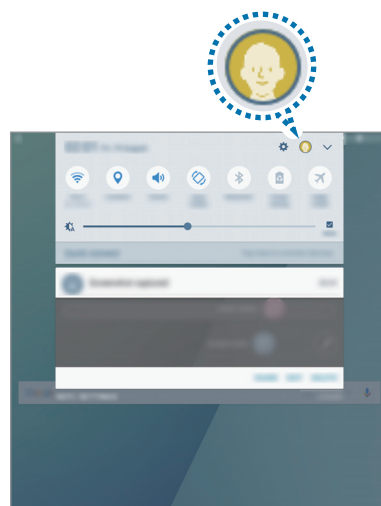



Pannello di notifica

Gestione degli utenti

Utilizzando l'account del proprietario è possibile eliminare gli account o modificare le impostazioni per gli account limitati.

Per eliminare un account utente, toccate  accanto all'account, quindi toccate **ELIMINA**.

Per modificare le impostazioni di un account con restrizioni, toccate  accanto all'account. Potete eliminare l'account toccando .

Sfondo

Modificate le impostazioni per lo sfondo della schermata Home e della schermata di blocco.

Nel menu Impostazioni, toccate **Sfondo**.

Schermata Home

Personalizzate la schermata Home aggiungendo, rimuovendo o spostando le pagine della schermata Home ed altro ancora.

Per maggiori informazioni, fate riferimento a [Opzioni della schermata Home](#).

Nel menu Impostazioni, toccate **Schermata Home**.

Schermata blocco e sicurezza

Consente di modificare le impostazioni per la sicurezza del dispositivo.

Nel menu Impostazioni, toccate **Scherm. blocco e sicurezza**.



Le opzioni disponibili potrebbero variare in base al metodo di blocco schermo selezionato.

- **Tipo di blocco schermo:** consente di modificare il metodo di blocco dello schermo.
- **Informazioni e collegamenti alle applicazioni:** consente di modificare le impostazioni per gli elementi visualizzati sulla schermata di blocco.
- **Notifiche sulla schermata di blocco:** consente di impostare la visualizzazione del contenuto di notifiche nella schermata di blocco e la selezione delle notifiche da visualizzare.
- **Impostazioni blocco sicuro:** consente di modificare le impostazioni di blocco dello schermo per il metodo di blocco selezionato.
- **Trova dispositivo personale:** consente di attivare o disattivare la funzionalità Trova dispositivo personale. Accedete al sito Web di Trova dispositivo personale (findmymobile.samsung.com) per rintracciare e controllare il dispositivo smarrito o rubato.

- **Sorgenti sconosciute:** consente di installare applicazioni da sorgenti sconosciute.
 - **Avvio protetto:** i dati del dispositivo vengono criptati per evitare l'accesso da parte di terzi in caso di smarrimento o furto del dispositivo. Per utilizzare il dispositivo criptato, è necessario decriptare i dati del dispositivo ogni qualvolta accendete il dispositivo. Potete impostare la crittografia automatica dei dati oppure se richiedere un codice di sblocco. Non è possibile eseguire il backup o il ripristino dei dati quando questi sono criptati. Se non inserite correttamente il codice di sblocco per più volte di seguito e raggiungete il limite di tentativi, il dispositivo eseguirà un ripristino ai dati di fabbrica.
 - **Crittografia scheda SD:** consente di crittografare i file di una scheda di memoria.
-  Se nel dispositivo ripristinate i valori predefiniti di fabbrica con questa impostazione attiva, è possibile che i file crittografati non vengano letti. Disattivate questa impostazione prima di ripristinare il dispositivo.
- **Altre impostazioni di sicurezza:** consente di configurare impostazioni di sicurezza aggiuntive.

Privacy

Opzioni

Consente di modificare le impostazioni per preservare la vostra privacy.

Nel menu Impostazioni, toccate **Privacy**.

- **Posizione:** modificate le impostazioni relative alla vostra posizione.
- **Autorizzazioni delle app:** consente di controllare le applicazioni che hanno l'autorizzazione di accedere e modificare le informazioni del dispositivo. Inoltre, potete modificare le impostazioni dei permessi. Per maggiori informazioni, fate riferimento a [Impostazione dei permessi per le applicazioni](#).
- **Modalità privata:** consente di attivare la modalità privata per evitare l'accesso altrui ai contenuti personali. Per maggiori informazioni, fate riferimento a [Modalità privata](#).
- **Invio info di diagnostica:** consente di inviare automaticamente a Samsung le informazioni relative alla diagnostica e all'uso del dispositivo.

Modalità privata

Nascondete i contenuti personali sul dispositivo per impedirne l'accesso ad altri.

Attivazione della modalità privata

- 1 Nel menu Impostazioni, toccate **Privacy** → **Modalità privata**, quindi toccate il cursore per attivare questa modalità.

Se state attivando la modalità privata per la prima volta, seguite le istruzioni visualizzate per configurare un codice di accesso alla modalità privata.

- 2 Seguite le istruzioni visualizzate per inserire il codice preimpostato di accesso alla modalità privata.

La modalità privata viene attivata e l'icona  compare sulla barra di stato.



Potete visualizzare e accedere agli elementi nascosti solo quando la modalità privata è attivata. Per nascondere gli elementi conservati nella cartella privata, disattivate la modalità privata.

Contenuti nascosti

- 1 Nel menu Applicazioni, avviate un'applicazione per nascondere gli elementi.

- 2 Selezionate un elemento e toccate **ALTRO** → **Sposta in Privato**.

Se la modalità privata non è attivata, seguite le istruzioni visualizzate per inserire il codice preimpostato di accesso alla modalità privata.

Gli elementi selezionati verranno spostati nella cartella privata.

Visualizzazione dei contenuti nascosti

Potete visualizzare gli elementi nascosti solo quando la modalità privata è attivata.

- 1 Nel menu Impostazioni, toccate **Privacy** → **Modalità privata**, quindi toccate il cursore per attivare questa modalità.

- 2 Seguite le istruzioni visualizzate per inserire il codice preimpostato di accesso alla modalità privata.

- 3 Nel menu Applicazioni toccate **Archivio** → **Privato**.

Gli elementi spostati nella cartella privata compariranno sullo schermo.

Rivelazione di contenuto

- 1 Nella cartella privata, tenete premuto un elemento, quindi selezionate gli elementi da mostrare.
- 2 Toccate **ALTRO** → **Rimuovi da Privato**.
- 3 Selezionate una cartella in cui spostare gli elementi, quindi toccate **FATTO**.
Gli elementi verranno spostati nella cartella selezionata.

Disattivazione automatica della modalità privata

Potete impostare il dispositivo per disattivare automaticamente la modalità privata ogni qualvolta lo schermo si spegne.

- 1 Nel menu Impostazioni, toccate **Privacy** → **Modalità privata**, quindi toccate il cursore per attivare questa modalità.
- 2 Seguite le istruzioni visualizzate per inserire il codice preimpostato di accesso alla modalità privata.
- 3 Toccate il cursore **Disattivazione automatica** per attivare questa funzione.



Quando è abilitata l'opzione **Disattivazione automatica**, il dispositivo non riuscirà a trasferire i file alla cartella privata se lo schermo si spegne durante il trasferimento.

Accessibilità

Configurate varie impostazioni per migliorare l'accessibilità al dispositivo.

Nel menu Impostazioni, toccate **Accessibilità**.

- **Vista:** consente di personalizzare le impostazioni per migliorare l'accessibilità per gli utenti ipovedenti.
- **Udito:** consente di personalizzare le impostazioni per migliorare l'accessibilità per gli utenti ipoudenti.
- **Manualità e interazione:** consente di personalizzare le impostazioni per migliorare l'accessibilità per gli utenti con ridotta manualità.

- **Blocco direzionale:** consente di modificare le impostazioni di combinazione direzionale per sbloccare lo schermo.
- **Accesso diretto:** consente di aprire i menu di accessibilità selezionati quando premete rapidamente per tre volte il tasto Home.
- **Promemoria di notifica:** permette al dispositivo di avvisarvi delle notifiche che non avete ancora visualizzato.
- **Modalità singolo tocco:** è possibile controllare le notifiche toccando il pulsante invece di trascinarlo.
- **Gestisci accessibilità:** consente di esportare o importare le impostazioni di accessibilità per condividerle con altri dispositivi.
- **Servizi:** visualizzate i servizi di accessibilità installati sul dispositivo.

Account

Aggiungete i vostri account Samsung e Google, oppure altri account con cui eseguire la sincronizzazione.

Aggiunta di un account

Alcune applicazioni utilizzate sul dispositivo richiedono un account registrato. Create degli account per utilizzare al meglio il vostro dispositivo.

- 1 Nel menu Impostazioni, toccate **Account** → **Aggiungi account**.
- 2 Selezionate un servizio per l'account.
- 3 Seguite le istruzioni visualizzate per completare la configurazione dell'account.

Per sincronizzare i contenuti selezionate l'account desiderato e selezionate gli elementi da sincronizzare.

Registrazione degli account Samsung

Quando si utilizzano alcune applicazioni Samsung è necessario un account Samsung. Sull'account Samsung potete effettuare il backup o ripristinare i dati salvati sul dispositivo. Registrate il vostro account Samsung sul dispositivo per utilizzare in maniera più comoda i servizi Samsung.

- 1 Nel menu Impostazioni, toccate **Account** → **Aggiungi account**.
- 2 Toccate **Samsung account**.
- 3 Seguite le istruzioni visualizzate per completare la configurazione dell'account.

Dopo aver registrato il vostro account Samsung, potrete utilizzare le applicazioni senza la procedura di accesso.

Eliminazione degli account

Nel menu Impostazioni, toccate **Account**, selezionate un servizio di account, selezionate quello da rimuovere, quindi toccate **ALTRO** → **Rimuovi account**.

Google

Configurate le impostazioni relative ad alcune funzioni offerte da Google.

Nel menu Impostazioni, toccate **Google**.

Backup e ripristino

Modificate le impostazioni di gestione delle impostazioni e dei dati.

Nel menu Impostazioni, toccate **Backup e ripristino**.

- **Backup dati personali:** consente di effettuare il backup dei dati personali e dei dati delle applicazioni sul server Samsung. Inoltre, potete impostare sul dispositivo il backup automatico dei dati quotidianamente durante la ricarica.
- **Ripristino:** consente di ripristinare dal vostro account Samsung i dati personali e le applicazioni di cui è stato effettuato il backup in precedenza.

- **Backup dati personali:** consente di effettuare il backup delle impostazioni e dei dati delle applicazioni sul server Google.
- **Account di backup:** consente di configurare o modificare l'account di backup di Google.
- **Ripristino automatico:** consente di impostare il ripristino automatico sul dispositivo delle impostazioni e dei dati delle applicazioni dal server Google quando vengono reinstallate le applicazioni.
- **Riavvio automatico:** consente di impostare il riavvio del dispositivo ad orari preimpostati per prestazioni ottimali.
- **Ripristina impostazioni:** consente di ripristinare le impostazioni di fabbrica predefinite per le impostazioni del dispositivo senza eliminare i dati.
- **Ripristino impostazioni di rete:** consente di reimpostare le impostazioni della connessione di rete alle impostazioni predefinite di fabbrica.
- **Ripristina dati di fabbrica:** consente di ripristinare le impostazioni di fabbrica e di cancellare tutti i vostri dati.

Lingua e inserimento

Selezionate le lingue del dispositivo e modificate le impostazioni, come il tipo di tastiera e inserimento vocale. La disponibilità di alcune opzioni potrebbe variare in base alla lingua selezionata.

Nel menu Impostazioni, toccate **Lingua e inserimento**.

- **Lingua:** selezionate una lingua per tutti i menu e le applicazioni.
- **Tastiera predefinita:** selezionate un tipo di tastiera predefinito per l'inserimento del testo.
- **Tastiera Samsung:** consente di modificare le impostazioni della tastiera Samsung.
- **Google Digitazione vocale:** modificate le impostazioni di inserimento vocale.
- **Lingua:** consente di selezionare una lingua per il riconoscimento della scrittura manuale. È possibile cercare nei file la scrittura manuale nella lingua selezionata.
- **Da testo a voce:** consente di modificare le impostazioni Da testo a voce.
- **Velocità puntatore:** regolate la velocità del puntatore del mouse o del trackpad collegato al dispositivo.

Batteria

Visualizzate le informazioni relative alla batteria residua e cambiate le opzioni del risparmio energetico.

Nel menu Impostazioni, toccate **Batteria**.



Il tempo di utilizzo rimanente mostra la durata residua prima che la batteria si esaurisca. Il tempo di utilizzo rimanente potrebbe variare in base alle impostazioni e alle condizioni di funzionamento del dispositivo.

- **Risparmio energetico:** attivate la modalità risparmio energetico e modificatene le impostazioni. Per maggiori informazioni, fate riferimento a [Risparmio energetico](#).
- **Risparmio energetico avanzato:** consente di aumentare la durata dello standby e di ridurre il consumo della batteria visualizzando un layout più semplice e consentendo un accesso limitato alle applicazioni. Per maggiori informazioni, fate riferimento a [Risparmio energetico avanzato](#).
- **Percentuale su barra stato:** consente di visualizzare la percentuale di batteria rimanente.

Memoria

Visualizzate le informazioni relative alla memoria del dispositivo.

Nel menu Impostazioni, toccate **Memoria**.



La capacità realmente disponibile della memoria interna è inferiore alla capacità specificata perché il sistema operativo e le applicazioni predefinite occupano parte della memoria. La capacità disponibile potrebbe variare se effettuate l'aggiornamento del dispositivo.

Accessori

Modificate le impostazioni per gli accessori.

Nel menu Impostazioni, toccate **Accessori**.

- **Sblocco automatico:** consente di sbloccare automaticamente il dispositivo quando la S View cover viene aperta, a condizione che sia attivo il blocco con trascinamento. È possibile utilizzare questa funzionalità soltanto per alcuni metodi di blocco dello schermo.

Data e ora

Accedete e modificate le seguenti impostazioni per controllare la modalità di visualizzazione di data e ora sul dispositivo.

Nel menu Impostazioni, toccate **Data e ora**.



Se la batteria fosse completamente scarica o se venisse rimossa dal dispositivo la data e l'ora verrebbero azzerate.

- **Data e ora automatiche:** consente di aggiornare automaticamente la data e l'ora quando vi spostate tra i fusi orari. Quando la funzione è disattivata, potete impostare manualmente la data e l'ora.
- **Seleziona fuso orario:** consente di ricevere le informazioni sul fuso orario dalla rete quando vi spostate tra i fusi orari.
- **Utilizza formato a 24 ore:** consente di visualizzare l'orario nel formato 24 ore.

Manuale utente

Visualizzate le informazioni della guida per imparare ad utilizzare il dispositivo e le applicazioni o a configurare le impostazioni importanti.

Nel menu Impostazioni, toccate **Manuale utente**.

Info sul dispositivo

Accedete alle informazioni, cambiate il nome o aggiornate il software del dispositivo.

Nel menu Impostazioni, toccate **Info sul dispositivo**.

Appendice

Risoluzione dei problemi

Prima di rivolgervi ad un centro assistenza Samsung, provate le seguenti soluzioni. Alcune delle seguenti soluzioni potrebbero non essere applicabili al vostro dispositivo.

Quando accendete il dispositivo o durante il suo utilizzo, potrebbe essere richiesto di inserire uno dei seguenti codici:

- Password: se è abilitata la funzione di blocco dispositivo, dovete inserire la password impostata in precedenza.
- PIN: se utilizzate il dispositivo per la prima volta o se è stata attivata la richiesta del PIN, dovete inserire il PIN fornito con la scheda SIM o USIM. Potete disattivare questa funzione utilizzando il menu del blocco della scheda SIM.
- PUK: la scheda SIM o USIM è bloccata, solitamente in seguito al ripetuto inserimento di un PIN errato. Dovete inserire il PUK fornito dal gestore telefonico.
- PIN2: quando accedete ad un menu che richiede il PIN2, dovete inserire il PIN2 fornito con la scheda SIM o USIM. Per maggiori informazioni, rivolgetevi al vostro gestore telefonico.

Il dispositivo visualizza un messaggio di errore di rete o servizio non disponibile

- Se vi trovaste in aree con segnale debole o scarsa ricezione, la rete potrebbe non essere disponibile. Spostatevi in un'altra area e riprovate. Mentre vi spostate, i messaggi di errore potrebbero comparire più volte.
- L'accesso ad alcune opzioni è soggetto a registrazione. Per maggiori informazioni, rivolgetevi al vostro gestore telefonico.

Il dispositivo non si accende

Se la batteria è completamente scarica il dispositivo non si accende. Caricate completamente la batteria prima di accenderlo.

Il touch screen risponde lentamente o in modo non corretto

- Se attaccate una pellicola di protezione per lo schermo o degli accessori opzionali al touch screen, questo potrebbe non funzionare correttamente.
- Se indossate dei guanti, se non avete le mani pulite o se toccate lo schermo con oggetti appuntiti o con la punta delle dita, il touch screen potrebbe non funzionare correttamente.
- Il touch screen potrebbe non funzionare correttamente in presenza di umidità o se esposto ad acqua.
- Riavviate il dispositivo per eliminare eventuali problemi temporanei del software.
- Assicuratevi che il software del dispositivo sia aggiornato all'ultima versione.
- Se il touch screen è graffiato o danneggiato, recatevi presso un centro assistenza Samsung.

Il dispositivo si blocca o si verifica un errore irreversibile

Tentate le seguenti soluzioni. Se il problema persiste, contattate un centro assistenza Samsung.

Riavvio del dispositivo

Se il dispositivo si dovesse bloccare o fosse lento, potrebbe essere necessario chiudere le applicazioni o spegnere il dispositivo e accenderlo di nuovo.

Riavvio forzato

Se il dispositivo si dovesse bloccare e non rispondesse, tenete premuto il tasto di accensione e spegnimento e il tasto Volume giù contemporaneamente per più di 7 secondi per riavviarlo.

Ripristino del dispositivo

Se dopo aver tentato le soluzioni suggerite il problema persistesse, ripristinate il dispositivo ai dati di fabbrica.

Nel menu Applicazioni toccate **Impostaz.** → **Backup e ripristino** → **Ripristina dati di fabbrica** → **RIPRISTINA DISPOSITIVO** → **ELIMINA TUTTO**. Prima di ripristinare i valori di fabbrica, ricordate di effettuare un backup di tutti i dati importanti memorizzati nel dispositivo.

Internet si disconnette frequentemente

- Assicuratevi che l'area dell'antenna interna del dispositivo non sia ostruita.
- Se vi trovaste in aree con segnale debole o scarsa ricezione, la rete potrebbe non essere disponibile. I problemi di connettività potrebbero essere dovuti a problemi del gestore telefonico. Spostatevi in un'altra area e riprovate.
- Se doveste utilizzare il dispositivo mentre vi spostate, i servizi di rete potrebbero essere disabilitati a causa di problemi col gestore telefonico.

L'icona della batteria è vuota

La batteria è scarica. Caricate la batteria.

La batteria non si carica bene (con caricabatteria approvati da Samsung)

- Accertatevi che il caricabatteria sia collegato correttamente.
- Recatevi presso un Centro Assistenza Samsung e fate sostituire la batteria.

La batteria si scarica più rapidamente rispetto a quando l'avete acquistata

- Se doveste esporre il dispositivo a temperature molto fredde o molto calde, la carica utile potrebbe diminuire.
- Il consumo di batteria aumenta quando utilizzate le funzioni di messaggistica o alcune applicazioni, come i giochi o Internet.
- La batteria è deperibile e la capacità di carica diminuisce nel tempo.

Il dispositivo si surriscalda

Quando utilizzate applicazioni che richiedono maggiori prestazioni o utilizzate applicazioni sul dispositivo per un periodo prolungato, il dispositivo potrebbe surriscaldarsi. Ciò è normale e non dovrebbe influire sulla durata o sulle prestazioni del dispositivo. Se il dispositivo si surriscaldasse o risultasse caldo al tatto per un tempo prolungato, non utilizzatelo per un certo periodo. Se il dispositivo dovesse continuare a surriscaldarsi, contattate un Centro Assistenza Samsung.

Quando avviate la fotocamera vengono visualizzati dei messaggi di errore

Il dispositivo deve avere memoria e batteria sufficienti per poter utilizzare l'applicazione della fotocamera. Se doveste ricevere dei messaggi di errore all'avvio della fotocamera, provate le seguenti soluzioni:

- Caricate la batteria.
- Liberate un po' di spazio nella memoria spostando file su un computer o eliminando file dal dispositivo.
- Riavviate il dispositivo. Se, dopo aver messo in pratica questi suggerimenti, il problema con l'applicazione della fotocamera persistesse, contattate un centro assistenza Samsung.

La qualità della foto è minore rispetto all'anteprima

- La qualità delle foto potrebbe variare in base all'ambiente circostante e alle tecniche di fotografia utilizzate.
- Se doveste scattare foto in zone buie, di notte o al chiuso, le immagini potrebbero presentare difetti o essere sfocate.

All'apertura dei file multimediali vengono visualizzati dei messaggi di errore

Se doveste ricevere dei messaggi di errore o i file multimediali non venissero riprodotti quando li aprite sul dispositivo, provate le seguenti soluzioni:

- Liberate un po' di spazio nella memoria spostando file su un computer o eliminando file dal dispositivo.
- Assicuratevi che il file musicale non sia protetto da DRM (Digital Rights Management). Se il file è protetto da DRM, assicuratevi di possedere la licenza adeguata o il codice per riprodurre il file.
- Assicuratevi che i formati di file siano supportati dal dispositivo. Se un formato di file non è supportato, come DivX o AC3, installate un'applicazione che lo supporti. Per verificare i formati di file supportati dal dispositivo, visitate www.samsung.com.
- Il dispositivo supporta foto e video acquisiti con il dispositivo. Le foto e i video acquisiti con altri dispositivi potrebbero non funzionare correttamente.
- Il dispositivo supporta i file multimediali autorizzati dal gestore di rete o dai fornitori di servizi aggiuntivi. Alcuni contenuti in circolazione su Internet, come suonerie, video o sfondi, potrebbero non funzionare correttamente.

Impossibile individuare un altro dispositivo Bluetooth

- Assicuratevi che sul dispositivo sia attiva la funzione Bluetooth.
- Assicuratevi che il Bluetooth sia attivato sul dispositivo con cui volete connettervi.
- Assicuratevi che il vostro dispositivo e l'altro dispositivo Bluetooth si trovino entro la distanza massima supportata dal Bluetooth (10 m).

Se i suggerimenti sopra indicati non risultassero utili per la risoluzione del problema, contattate un centro assistenza Samsung.

Quando connettete il dispositivo ad un computer non viene stabilita alcuna connessione

- Assicuratevi che il cavo USB in uso sia compatibile con il dispositivo.
- Assicuratevi che il driver appropriato sia installato ed aggiornato sul computer.
- Se siete utenti Windows XP, assicuratevi che sul computer sia installato Windows XP Service Pack 3 o superiore.

Il dispositivo non rileva la posizione corrente

I segnali GPS potrebbero essere ostruiti in alcuni luoghi, ad esempio al chiuso. In tali situazioni, impostate il dispositivo per utilizzare il Wi-Fi o una rete mobile per rilevare la vostra posizione corrente.

I dati memorizzati nel dispositivo sono andati persi

Effettuate sempre una copia di backup di tutti i dati importanti memorizzati nel dispositivo. Altrimenti, non potete ripristinare i dati in caso di perdita o danneggiamento. Samsung non è responsabile per la perdita dei dati memorizzati nel dispositivo.

Intorno alla scocca del dispositivo c'è un piccolo spazio vuoto

- Tale spazio è una caratteristica di fabbrica necessaria e le parti potrebbero subire piccole oscillazioni o vibrazioni.
- Nel tempo l'attrito tra le parti potrebbe far aumentare tale spazio.

Lo spazio nella memoria del dispositivo è insufficiente

Eliminate i file non necessari, come la cache, utilizzando Smart Manager oppure eliminate manualmente le applicazioni o i file inutilizzati per liberare spazio di memoria.

Rimozione della batteria

- **Per rimuovere la batteria, contattate un centro assistenza autorizzato. Per le istruzioni sulla rimozione della batteria, visitate www.samsung.com/global/ecodesign_energy.**
- Per la vostra sicurezza, **non dovete tentare di rimuovere** la batteria. La rimozione non corretta della batteria potrebbe causare danni alla batteria e al dispositivo, provocare infortuni e/o rendere il dispositivo non sicuro.
- Samsung declina ogni responsabilità per eventuali danni o perdite (sia derivanti dal contratto che da azione illecita, negligenza inclusa) causati dal mancato preciso rispetto delle presenti avvertenze e precauzioni, fatto salvo decesso o infortunio attribuibili a negligenza da parte di Samsung.

Il dispositivo e gli accessori illustrati in questo manuale potrebbero variare in base al Paese nel quale i prodotti vengono distribuiti.

Copyright

Copyright © 2016 Samsung Electronics

Questo manuale è protetto dalle leggi internazionali sul copyright.

Nessuna parte di questo manuale può essere riprodotta, distribuita, tradotta o trasmessa in alcuna forma o tramite alcun mezzo, elettronico o meccanico, compresi fotocopie, registrazione o salvataggio in qualsiasi archivio di informazioni o sistema di recupero, senza previa autorizzazione scritta da parte di Samsung Electronics.

Marchi commerciali

- SAMSUNG e il logo SAMSUNG sono marchi commerciali registrati di Samsung Electronics.
- Bluetooth® è un marchio commerciale registrato in tutto il mondo di Bluetooth SIG, Inc.
- Wi-Fi®, Wi-Fi Protected Setup™, Wi-Fi Direct™, Wi-Fi CERTIFIED™ e il logo Wi-Fi sono marchi commerciali registrati di Wi-Fi Alliance.
- Tutti gli altri marchi e diritti d'autore sono proprietà dei rispettivi proprietari.