

**SAMSUNG**

SM-N7505

# Manuale dell'utente

# Info sul manuale

Grazie per aver acquistato questo dispositivo Samsung. Le innovative e performanti tecnologie integrate in questo dispositivo vi permetteranno di accedere e sfruttare completamente i servizi web, tutti i tipi di contenuti multimediali e migliaia di applicazioni sia per il lavoro che per il tempo libero. Apprezzerete tutto questo grazie anche all'interfaccia utente appositamente studiata per questo dispositivo, che vi permetterà di controllarlo e gestirlo in modo intuitivo, semplice e veloce. Il presente manuale è stato realizzato in modo specifico per offrirvi una guida delle funzioni e delle caratteristiche del dispositivo.

- Leggete il presente manuale prima di utilizzare il dispositivo per garantirne un uso sicuro e corretto.
- Le descrizioni si basano sulle impostazioni predefinite del dispositivo.
- Le immagini e le anteprime delle pagine utilizzate potrebbero variare nell'aspetto dal prodotto reale.
- I contenuti potrebbero variare dal prodotto finale o dal software fornito dal produttore o gestore telefonico e potrebbero essere modificati senza preavviso. Per la versione più recente del manuale, consultate il sito [www.samsung.com](http://www.samsung.com).
- L'utilizzo di contenuti (ad alta qualità) ad alto assorbimento di CPU e RAM incidono sulle prestazioni generali del dispositivo. Le applicazioni collegate al contenuto potrebbero non funzionare correttamente in base alle specifiche del dispositivo e all'ambiente in cui viene utilizzato.
- Le funzioni, i servizi e gli accessori disponibili potrebbero variare in base al dispositivo, alla versione software e al Paese.
- Le applicazioni e le relative funzioni potrebbero variare in base al Paese o alle specifiche hardware. Samsung non è responsabile per i problemi di prestazione causati dalle applicazioni fornite da altri.
- Samsung non è responsabile per i problemi di prestazione o incompatibilità causati dalla modifica delle impostazioni di registro o del software del sistema operativo. Il tentativo di personalizzare il sistema operativo potrebbe causare il malfunzionamento del dispositivo o delle applicazioni.
- Il software, i suoni, gli sfondi, le immagini e gli altri contenuti multimediali forniti con il dispositivo sono concessi in licenza per uso limitato. L'estrazione e l'utilizzo di questi materiali per scopi commerciali o altri scopi costituisce una violazione delle leggi sul copyright. La piena responsabilità per l'utilizzo illegale dei multimedia spetta agli utenti.
- I servizi relativi ai dati come messaggistica, upload e download, sincronizzazione automatica o l'utilizzo dei servizi di posizionamento, potrebbero determinare costi aggiuntivi. Per evitare costi aggiuntivi, selezionate un piano tariffario adeguato. Per informazioni, rivolgetevi al vostro gestore telefonico.

- Le applicazioni predefinite fornite con il dispositivo sono soggette ad aggiornamenti e potrebbero non essere più supportate senza preavviso. Per informazioni relative alle applicazioni preinstallate sul dispositivo, contattate un centro di assistenza Samsung. Per le applicazioni installate da voi, contattate il vostro gestore telefonico.
- La modifica del sistema operativo del dispositivo o l'installazione di un software da fonti non ufficiali potrebbe causare il malfunzionamento del dispositivo e il danneggiamento o la perdita dei dati. Tali azioni costituiscono una violazione dell'accordo di licenza Samsung e annullano la garanzia.
- Questo dispositivo supporta servizi e applicazioni che potrebbero richiedere una connessione dati attiva per il loro funzionamento ed aggiornamento. Come impostazione predefinita, la connessione dati è sempre attiva su questo dispositivo. Verificate i costi di connessione con il vostro gestore telefonico. A seconda del gestore telefonico e del piano tariffario, alcuni servizi potrebbero non essere disponibili.
- Per disabilitare la connessione dati, nel menu Applicazioni, selezionate **Impostazioni** → **Connessioni** → **Altre reti** → **Reti mobili** e deselezionate **Roaming dati**.

## Icone informative



**Avvertenza:** indica situazioni che potrebbero causare lesioni alle persone



**Attenzione:** indica situazioni che potrebbero causare danni al vostro dispositivo o ad altri apparecchi



**Nota:** indica note, suggerimenti per l'uso o informazioni aggiuntive

## Copyright

Copyright © 2014 Samsung Electronics

Questa guida è protetta dalle leggi internazionali sul copyright.

Nessuna parte di questa guida può essere riprodotta, distribuita, tradotta o trasmessa in alcuna forma o tramite alcun mezzo, elettronico o meccanico, compresi fotocopie, registrazione o salvataggio in qualsiasi archivio di informazioni o sistema di recupero, senza previa autorizzazione scritta da parte di Samsung Electronics.

## Marchi commerciali

- SAMSUNG e il logo SAMSUNG sono marchi commerciali registrati di Samsung Electronics.
- Bluetooth® è un marchio depositato in tutto il mondo di Bluetooth SIG, Inc.
- Wi-Fi®, Wi-Fi Protected Setup™, Wi-Fi Direct™, Wi-Fi CERTIFIED™ e il logo Wi-Fi sono marchi commerciali registrati di Wi-Fi Alliance.
- Tutti gli altri marchi e diritti d'autore sono proprietà dei rispettivi proprietari.

# Sommario

## Operazioni preliminari

- 8 Componenti del dispositivo
- 9 Tasti
- 10 S Pen
- 10 Contenuto della confezione
- 11 Installazione della scheda SIM o USIM e della batteria
- 14 Caricamento della batteria
- 16 Inserimento di una scheda di memoria
- 18 Sostituzione della punta della S Pen
- 19 Accensione o spegnimento del dispositivo
- 20 Corretta impugnatura del dispositivo
- 20 Regolazione del volume
- 20 Attivazione della Modalità silenziosa

## Operazioni di base

- 21 Icone
- 22 Utilizzo del touch screen
- 26 Movimenti di controllo
- 30 Movimenti del palmo
- 31 Utilizzo della S Pen
- 35 Air view
- 36 Pausa intelligente
- 37 Scorrimento intelligente
- 37 Aumento della sensibilità del touch screen

- 38 Attivazione del Multischermo
- 39 Notifiche
- 41 Schermata Home
- 44 Schermata di blocco
- 46 Utilizzo delle applicazioni
- 47 Menu Applicazioni
- 48 Guida
- 48 Uso con una mano
- 48 Inserimento del testo
- 51 Connessione a una rete Wi-Fi
- 52 Impostazione degli account
- 53 Trasferimento dei file
- 55 Protezione del dispositivo
- 56 Aggiornamento del dispositivo

## Comunicazione

- 57 Telefono
- 63 Rubrica
- 67 Messaggi
- 68 E-mail
- 70 Google Mail
- 72 Hangout
- 72 Google+
- 73 Foto
- 73 ChatON

## Web e connessioni

- 74 Internet
- 75 Chrome
- 76 Bluetooth
- 77 Screen Mirroring
- 78 Samsung Link
- 79 Group Play
- 81 NFC
- 82 S Beam
- 83 WatchON

## Multimedia

- 84 Musica
- 86 Fotocamera
- 93 Galleria
- 97 Album foto
- 98 Video
- 99 YouTube
- 100 Rivista personale
- 101 Flipboard
- 101 SketchBook for Galaxy

## Store, Hub applicazioni e contenuti

- 102 Play Store
- 103 Samsung Apps
- 103 Play Books

- 104 Play Movies
- 104 Play Music
- 104 Play Games
- 104 Play Edicola

## Utilità

- 105 S Note
- 112 Memo rapido
- 113 Calendario
- 116 Dropbox
- 116 Drive
- 117 Cloud
- 118 Orologio
- 120 Calcolatrice
- 120 S Health
- 127 S Translator
- 127 Registratore vocale
- 130 S Voice
- 131 S Finder
- 131 Google
- 132 Ricerca vocale
- 133 Album ritagli
- 134 Archivio
- 135 Download
- 135 TripAdvisor
- 135 Evernote

## Navigazione e Luoghi

- 136 Maps

## **Impostazioni**

137 Menu Impostazioni

137 Connessioni

141 Dispositivo

149 Controlli

156 Generale

## **Risoluzione dei problemi**

# Operazioni preliminari

## Componenti del dispositivo

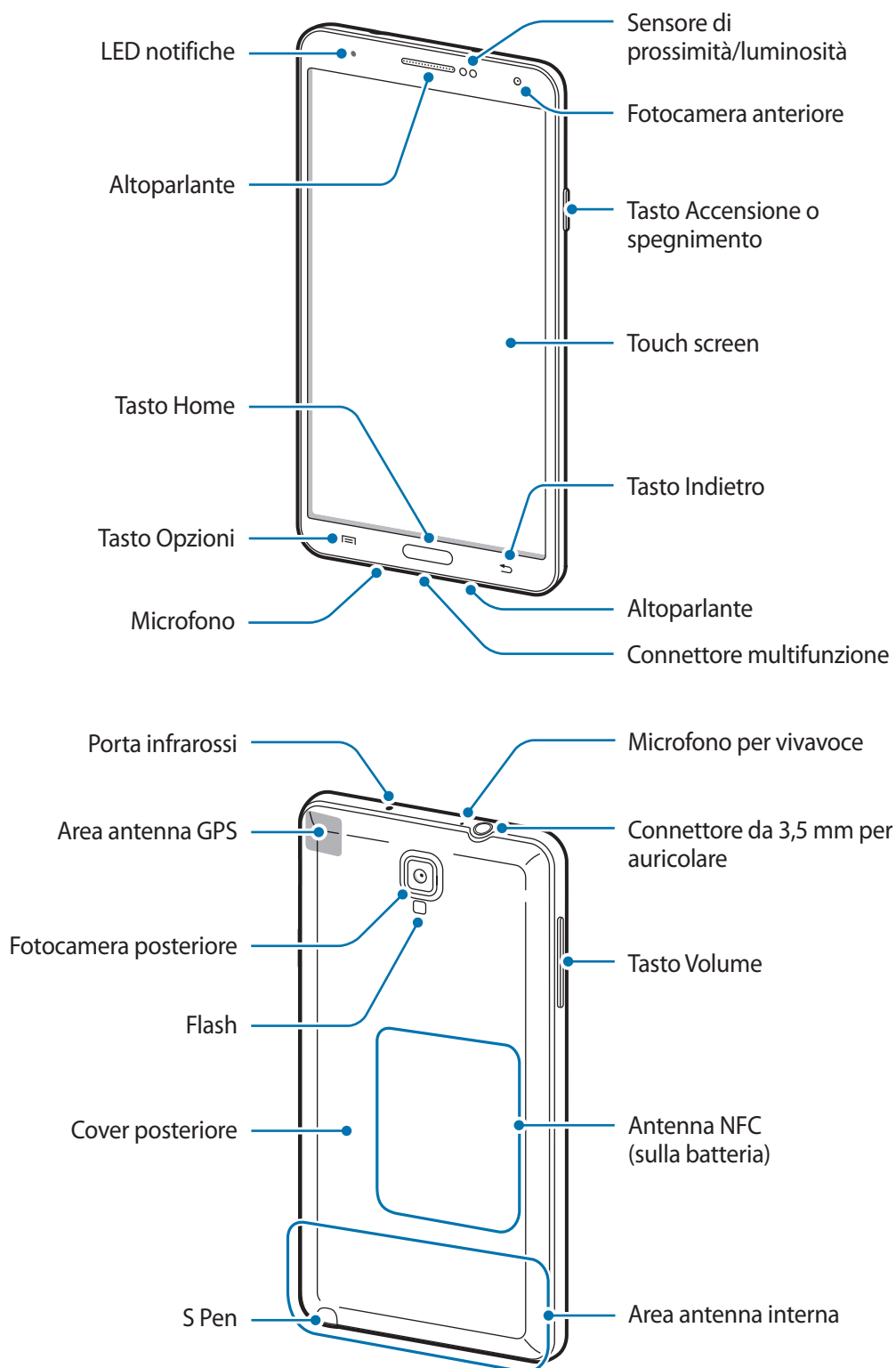





Il microfono nella parte superiore del dispositivo funzionerà solo quando utilizzerete il vivavoce o registrerete un video.



- Non coprite l'area dell'antenna con le mani o con altri oggetti, per non causare problemi di connettività e influire sul consumo della batteria.
- Non utilizzate pellicole protettive, ciò al fine di non causare il malfunzionamento del sensore.
- Non esponete il touch screen a contatto con l'acqua. Il touch screen potrebbe non funzionare correttamente in presenza di umidità o se esposto ad acqua.

## Tasti

Tasto	Funzione
 <b>Accensione o spegnimento</b>	<ul style="list-style-type: none"><li>• Tenete premuto per accendere o spegnere il dispositivo.</li><li>• Premete per bloccare o sbloccare il touch screen. Il dispositivo si bloccherà quando il touch screen sarà spento.</li></ul>
 <b>Opzioni</b>	<ul style="list-style-type: none"><li>• Toccate per aprire le opzioni disponibili per la schermata corrente.</li><li>• Tenete premuto sulla schermata Home per avviare S Finder.</li></ul>
 <b>Home</b>	<ul style="list-style-type: none"><li>• Premete per tornare alla schermata Home.</li><li>• Tenete premuto per aprire l'elenco delle applicazioni che avete utilizzato di recente.</li></ul>
 <b>Indietro</b>	<ul style="list-style-type: none"><li>• Toccate per tornare alla schermata precedente.</li></ul>
 <b>Volume</b>	<ul style="list-style-type: none"><li>• Premete per regolare il volume del dispositivo.</li></ul>

## S Pen

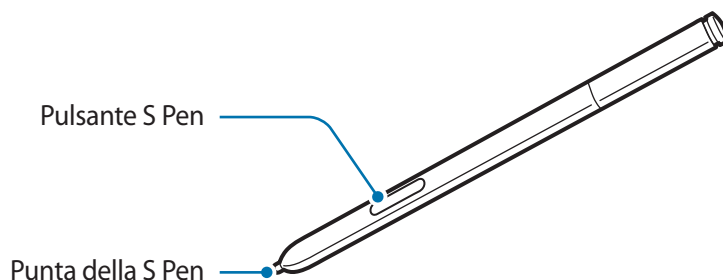

Nome	Funzione
Punta della S Pen	• Consente di effettuare azioni di base tramite la S Pen. (pag. 22)
Pulsante S Pen	• Consente di effettuare azioni avanzate tramite la S Pen. (pag. 31)

## Contenuto della confezione

Accertatevi che nella confezione siano presenti i seguenti elementi:

- Dispositivo
- Batteria
- Guida di riferimento rapido



- I servizi, gli elementi forniti e gli accessori disponibili potrebbero variare in base al Paese.
- Gli elementi forniti sono stati creati soltanto per il presente dispositivo e potrebbero non essere compatibili con altri dispositivi.
- Le funzioni e le specifiche tecniche sono soggette a modifiche senza preavviso.
- Potete acquistare accessori aggiuntivi dal rivenditore Samsung di zona. Accertatevi che siano compatibili con il dispositivo prima di acquistarli.
- Gli accessori non originali potrebbero non essere compatibili con il dispositivo.
- Utilizzate solo accessori approvati da Samsung. La garanzia non copre i malfunzionamenti dovuti all'utilizzo di accessori non approvati.
- La disponibilità di tutti gli accessori potrebbe variare in base al Paese. Per maggiori informazioni sugli accessori disponibili, fate riferimento al sito Web di Samsung.

## Installazione della scheda SIM o USIM e della batteria

Inserite la scheda SIM o USIM fornita dal gestore telefonico e la batteria.



- Il dispositivo supporta solo schede microSIM.
- La disponibilità di alcuni servizi 4G (LTE) potrebbe variare in base al gestore telefonico. Per informazioni sulla disponibilità del servizio, rivolgetevi al vostro gestore telefonico.

1 Rimuovete la cover posteriore sollevandola dal punto raffigurato precedentemente.

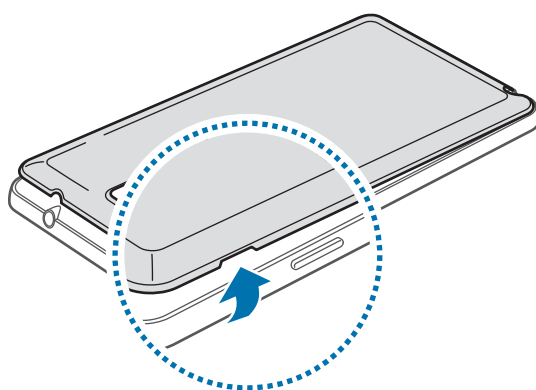

Rimuovete la cover posteriore con cautela.



Non piegate eccessivamente la cover posteriore, per non danneggiarla.

2 Inserite la scheda SIM o USIM con i contatti dorati rivolti verso il basso come raffigurato di seguito.

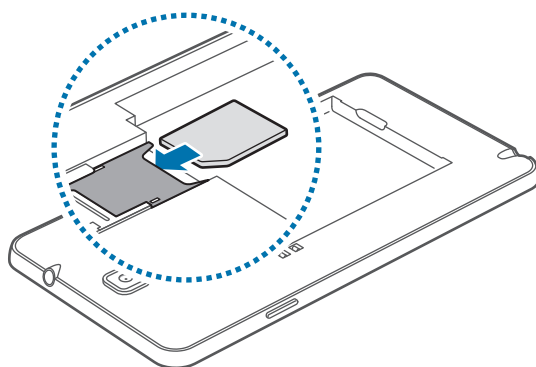

3 Spingete la scheda SIM o USIM nello slot fino a farla bloccare in sede.



- Non inserite una scheda di memoria nello slot della scheda SIM. Qualora una scheda di memoria restasse bloccata nello slot per schede SIM, dovrete portare il dispositivo presso un centro assistenza Samsung per rimuovere la scheda di memoria.
- Non perdetevi e non lasciate che altri utilizzino la vostra scheda SIM o USIM. Samsung non è responsabile per eventuali danni o inconvenienti dovuti allo smarrimento o al furto delle schede.

4 Inserite la batteria.

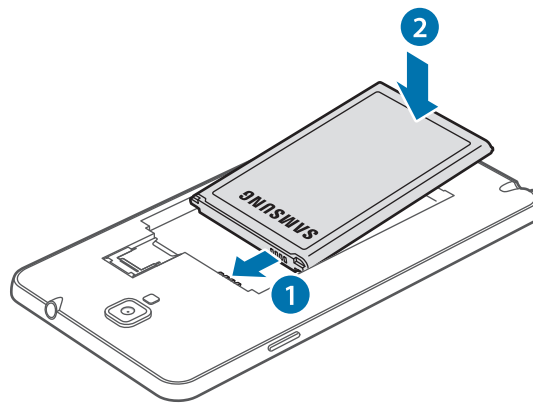

5 Riposizionate la cover posteriore.

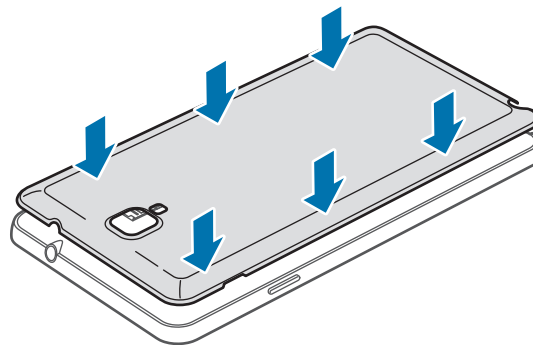

## Rimozione della scheda SIM o USIM e della batteria

- 1 Rimuovete la cover posteriore sollevandola dal punto raffigurato precedentemente.
- 2 Estraiete la batteria.

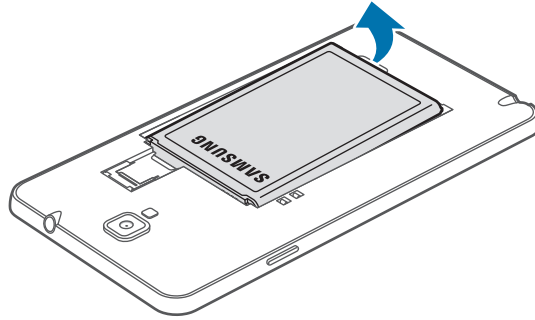

- 3 Premete leggermente la scheda SIM o USIM, quindi estraetela.

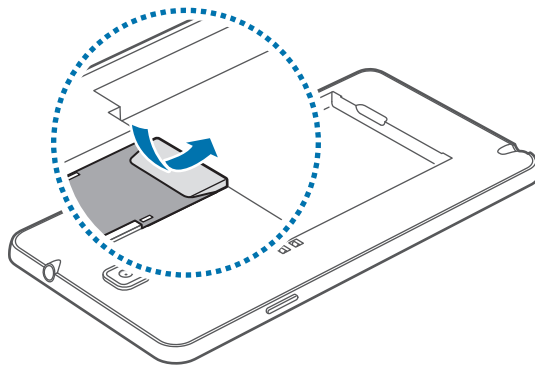

## Caricamento della batteria

Prima di utilizzare il dispositivo per la prima volta, o dopo un lungo periodo di inutilizzo, caricate la batteria con il caricabatteria. Per caricare la batteria potete anche collegare il dispositivo ad un computer tramite il cavo USB.



Utilizzate solo caricabatteria, batterie e cavi dati approvati da Samsung. Caricabatteria o cavi non approvati potrebbero provocare l'esplosione della batteria o danneggiare il dispositivo.



- Quando la batteria è scarica, il dispositivo riproduce un suono di avviso e visualizza un messaggio di batteria scarica.
- Quando la batteria sarà completamente scarica, non potrete accendere il dispositivo immediatamente, anche con il caricabatteria collegato. Lasciate caricare la batteria scarica per alcuni minuti prima di accendere il dispositivo.
- Qualora utilizzaste più applicazioni contemporaneamente o applicazioni che necessitano la connessione ad un altro dispositivo, la batteria si consumerà più rapidamente. Si consiglia di caricare completamente la batteria del dispositivo prima di utilizzare applicazioni che richiedono una connessione di rete, per evitare il rischio di interruzioni.

## Caricamento con caricabatteria

Collegate il cavo USB all'alimentatore e inserite l'altra estremità del cavo USB nel connettore multifunzione del dispositivo come raffigurato di seguito.

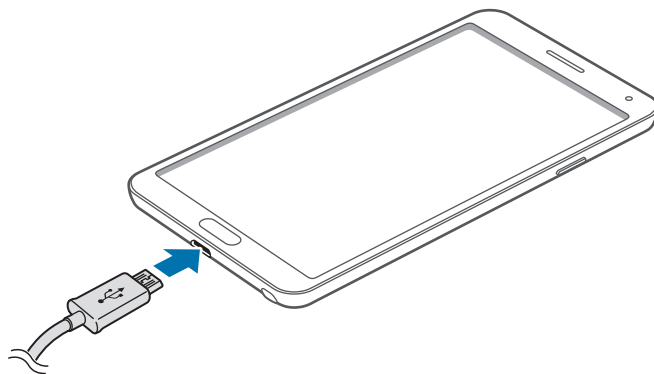

Il collegamento errato del caricabatteria potrebbe causare gravi danni al dispositivo. I danni causati da un uso improprio non sono coperti dalla garanzia.



- Durante il caricamento potrete utilizzare il dispositivo, ma la batteria verrà caricata più lentamente.
- In caso di alimentazione discontinua durante la carica, il touch screen potrebbe non funzionare correttamente. In questo caso, dovrete scollegare il caricabatteria dal dispositivo.
- Durante il caricamento il dispositivo potrebbe surriscaldarsi. Ciò è normale e non dovrebbe influire sulla durata o sulle prestazioni del dispositivo. Se la batteria dovesse scaldarsi più del solito, il caricabatteria potrebbe interrompere il caricamento.
- Qualora la batteria non si ricaricasse correttamente, dovrete portare il dispositivo e il caricabatteria presso un Centro Assistenza Samsung.

Quando la batteria è carica, scollegate il dispositivo dal caricabatteria. Scollegate il caricabatteria prima dal dispositivo e poi dalla presa di corrente.



Non rimuovete la batteria prima di scollegare il caricabatteria, per non danneggiare il dispositivo.



Quando la batteria è carica, scollegate il caricabatteria dalla presa di corrente. Il caricabatteria non è dotato di un interruttore, pertanto scollegatelo dalla presa di corrente per evitare di consumare energia. Durante la carica il caricabatteria dovrebbe rimanere vicino alla presa di corrente ed essere facilmente accessibile.

## Stato caricamento della batteria

Durante la ricarica della batteria con il dispositivo spento, compare la seguente icona per indicarvi il livello di carica corrente della batteria:



In carica



Carica completa

## Risparmio energetico

Il dispositivo può essere impostato affinché vengano ottimizzati i consumi della batteria. Personalizzando queste impostazioni e disattivando le funzioni attive in background, la durata della batteria del dispositivo aumenta:

- Quando non utilizzate il dispositivo, spegnete lo schermo premendo il tasto Accensione o spegnimento.
- Chiudete le applicazioni che non vi servono più utilizzando Gestione attività.
- Disattivate il Bluetooth quando non lo usate.
- Disattivate la connessione Wi-Fi quando non la usate.
- Disattivate la sincronizzazione automatica delle applicazioni, se non necessaria.
- Riducete il tempo di illuminazione dello schermo.
- Regolate la luminosità dello schermo.

## Inserimento di una scheda di memoria

Il dispositivo supporta schede di memoria con capacità massima di 64 GB. Alcune schede di memoria potrebbero non essere compatibili con il dispositivo, in base al produttore e al tipo di scheda di memoria.



- Alcune schede di memoria potrebbero non essere compatibili con il dispositivo. L'utilizzo di una scheda di memoria non compatibile potrebbe danneggiare il dispositivo, la scheda di memoria o i dati memorizzati.
- Per evitare di danneggiare il dispositivo, inserite la scheda di memoria nel verso corretto.



- Il dispositivo supporta i file system FAT ed exFAT per schede di memoria. Qualora inserite una scheda formattata con un file system diverso, il dispositivo vi chiederà di riformattare la scheda di memoria.
- Scritture e cancellature frequenti potrebbero influire negativamente sulla durata della scheda di memoria.
- Dopo aver inserito una scheda di memoria nel dispositivo, la directory della scheda comparirà nella cartella **Archivio** → **Tutti/e** → **SD memory card**.

**1** Rimuovete la cover posteriore e la batteria come raffigurato precedentemente.

**2** Inserite la scheda di memoria con i contatti dorati rivolti verso il basso.

- 3 Spingete la scheda di memoria verso l'interno dello slot fino a farla bloccare in sede.

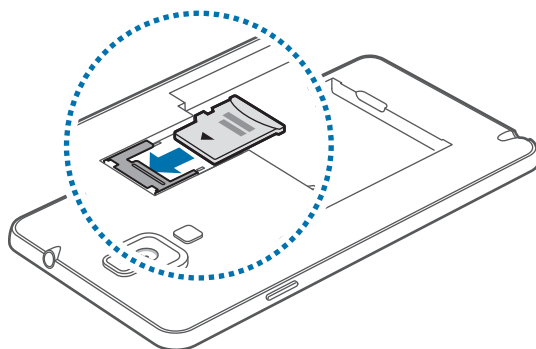

- 4 Riposizionate la batteria e la cover posteriore.

## Rimozione della scheda di memoria

Prima di rimuovere la scheda di memoria, disattivatela per una rimozione sicura. Sulla schermata Home, toccate **Appl.** → **Impostazioni** → **Generale** → **Memoria** → **Smonta scheda SD**.

- 1 Rimuovete la cover posteriore e la batteria come raffigurato precedentemente.
- 2 Estraiete la scheda di memoria.
- 3 Riposizionate la batteria e la cover posteriore.



Non rimuovete la scheda di memoria durante il trasferimento dei dati, per non perdere o danneggiare i dati e per non danneggiare la scheda di memoria o il dispositivo. Samsung non è responsabile per la perdita dei dati, derivante da un utilizzo improprio di una scheda di memoria danneggiata.

## Formattazione della scheda di memoria

Una scheda di memoria formattata su un computer potrebbe non essere compatibile con il dispositivo. Formattate la scheda di memoria direttamente nel dispositivo.

Nella schermata Home, toccate **Appl.** → **Impostazioni** → **Generale** → **Memoria** → **Formatta scheda SD** → **Formatta scheda SD** → **Elimina tutto**.



Prima di formattare la scheda di memoria, ricordate di effettuare un backup di tutte le informazioni importanti memorizzate sul dispositivo. La garanzia del produttore non copre la perdita dei dati derivante dalle azioni dell'utente.

## Sostituzione della punta della S Pen

L'utilizzo della S Pen, può comportare un deterioramento della punta. Se la punta è spuntata, sostituirla con una nuova.

- 1 Afferrate saldamente la punta con la pinzetta, quindi estraetela.

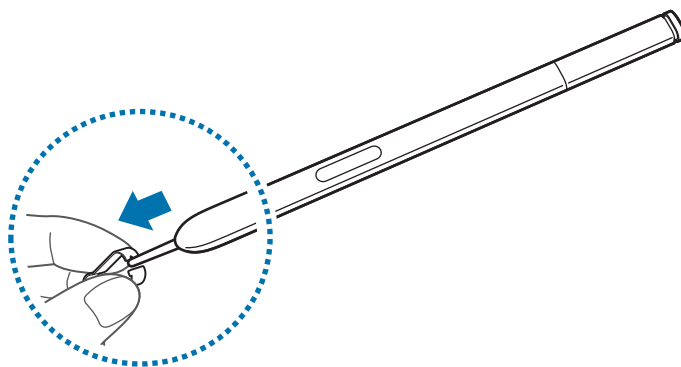

- 2 Inserite una nuova punta della S Pen fino ad udire un clic.

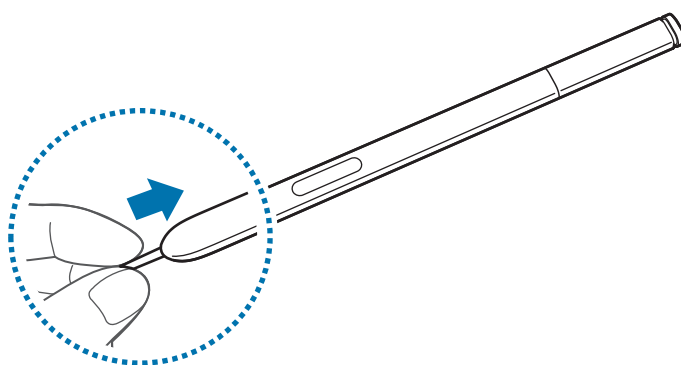

Fate attenzione che il dito non rimanga tra la pinzetta e la punta.



- Non riutilizzate le vecchie punte. In caso contrario, la S Pen potrebbe non funzionare correttamente.
- Non premete eccessivamente la punta quando la inserite nella S Pen.
- Non inserite l'estremità arrotondata della punta nella S Pen. In caso contrario, la S Pen o il dispositivo potrebbe danneggiarsi.



L'estremità della punta di colore nero è coperta da un cappuccio nero di gomma. Se quest'ultimo è consumato, sostituitelo con uno nuovo.

## Accensione o spegnimento del dispositivo

Quando accendete il dispositivo per la prima volta, seguite le istruzioni visualizzate per configurarlo. Tenete premuto il tasto Accensione o spegnimento per qualche secondo per accendere il dispositivo.

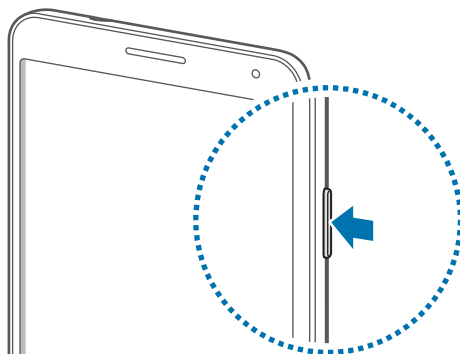

- Attenetevi a tutte le avvertenze e le indicazioni specificate dal personale autorizzato quando vi trovate in aree in cui l'utilizzo dei dispositivi senza fili è limitato, come ad esempio sugli aeroplani e negli ospedali.
- Tenete premuto il tasto Accensione o spegnimento e toccate **Modalità offline** per disattivare tutte le connessioni di rete.

Per spegnere il dispositivo, tenete premuto il tasto Accensione o spegnimento, quindi toccate **Spegni**.

## Corretta impugnatura del dispositivo

Non coprite l'area dell'antenna con le mani o con altri oggetti, per non causare problemi di connettività e influire sul consumo della batteria.

## Regolazione del volume

Premete il tasto Volume in alto o in basso per regolare il volume della suoneria o il volume durante la riproduzione di musica o video.

## Attivazione della Modalità silenziosa























Utilizzate uno dei seguenti metodi:





- Tenete premuto il tasto Volume in basso fino a passare alla Modalità silenziosa.
- Tenete premuto il tasto Accensione o spegnimento, quindi toccate **Silenzioso** oppure **Vibrazione**.
- Aprite il pannello delle notifiche nella parte superiore del touch screen, quindi toccate **Suono** oppure **Vibrazione**.

# Operazioni di base

## Icone

Le icone visualizzate nella parte superiore del touch screen forniscono informazioni sullo stato del dispositivo. Le icone più comuni sono riportate nella seguente tabella.

Icona	Significato
	Segnale assente
	Potenza del segnale
	Roaming (al di fuori dell'area coperta dal gestore telefonico)
	Rete GPRS connessa
	Rete EDGE connessa
	Rete UMTS connessa
	Rete HSDPA connessa
	Rete HSPA+ connessa
	Rete 4G (LTE) connessa
	Rete Wi-Fi connessa
	Bluetooth attivato
	Sensore GPS attivato
	Chiamata in corso
	Chiamata persa
	Schermo Intelligente attivato
	Sincronizzazione in corso
	Collegato a un computer
	Scheda SIM o USIM assente
	Nuovo SMS o MMS ricevuto
	Sveglia attivata
	S Pen rimossa
	Modalità silenziosa attivata

Icona	Significato
	Modalità vibrazione attivata
	Modalità offline attivata
	Errore o richiesta di verifica
	Livello di carica della batteria

## Utilizzo del touch screen

Utilizzate soltanto le dita o la S Pen per interagire con il touch screen.



- Evitate che il touch screen entri in contatto con altri dispositivi elettrici. Le scariche elettrostatiche potrebbero causare il malfunzionamento del touch screen.
- Per evitare di danneggiare il touch screen, non toccatelo con oggetti appuntiti e non esercitate eccessiva pressione con le dita.



- Il dispositivo potrebbe non riconoscere l'input tattile in prossimità del bordo dello schermo, poichè al di fuori dell'area dell'input tattile.
- Se il touch screen non venisse utilizzato per molto tempo, potrebbero comparire immagini residue (burn-in dello schermo) o mosse. Spegnete il touch screen quando non utilizzate il dispositivo.

## Interazione con il touch screen

### Toccare

Per aprire un'applicazione o selezionare un elemento dal menu, toccate un'icona sullo schermo.

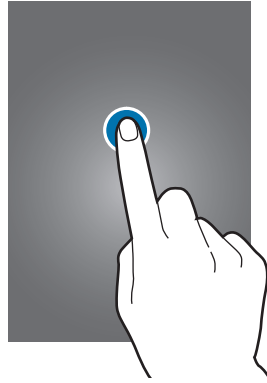

### Tenere premuto

Tocate un elemento e tenetelo premuto per più di 2 secondi per accedere alle opzioni disponibili.



## Trascinare

Per spostare un'icona, una miniatura o visualizzare in anteprima uno spazio disponibile nelle pagine della schermata Home, tenete premuta l'icona e trascinatela sulla posizione di destinazione.

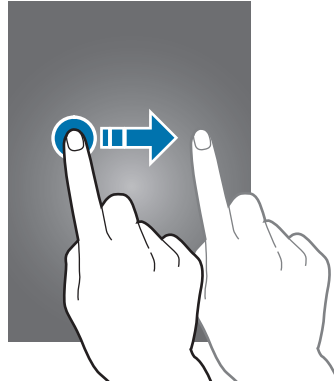

## Toccare due volte

Toccate due volte una pagina Web o un'immagine per ingrandirne una parte. Toccate di nuovo due volte per tornare alla dimensione iniziale.

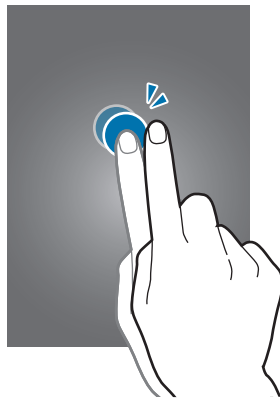

## Scorrere

Scorrete il dito sulla schermata Home o nel menu Applicazioni per visualizzare un'altra pagina. Scorrete il dito verso l'alto o verso il basso per consultare una pagina Web o un elenco, come la rubrica.

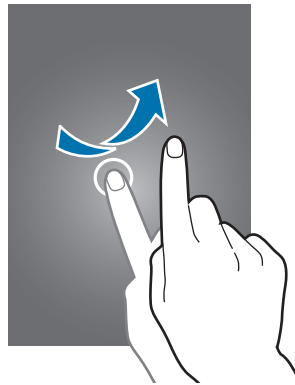

## Allontanare due dita

Allontanare due dita su una pagina Web, una mappa o un'immagine per ingrandirne una parte. Avvicinate le dita per ridurre.

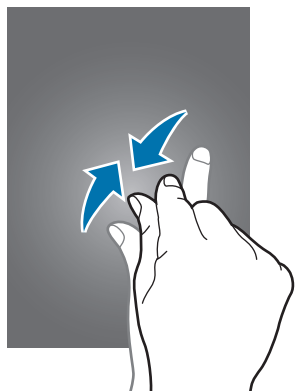

## Movimenti di controllo

Potete controllare il dispositivo con semplici movimenti.

Prima di utilizzare i movimenti, accertatevi che tale funzione sia attiva sul dispositivo. Sulla schermata Home, toccate **Appl.** → **Impostazioni** → **Controlli** → **Movimenti**, quindi trascinate l'interruttore **Movimenti** verso destra.



Lo scuotimento eccessivo o l'urto del dispositivo potrebbe causare comandi involontari. Eseguite i movimenti in modo controllato.

## Rotazione dello schermo

Molte applicazioni possono essere visualizzate sia in verticale che in orizzontale. Ruotando il dispositivo, l'applicazione si adatterà automaticamente al nuovo orientamento dello schermo.

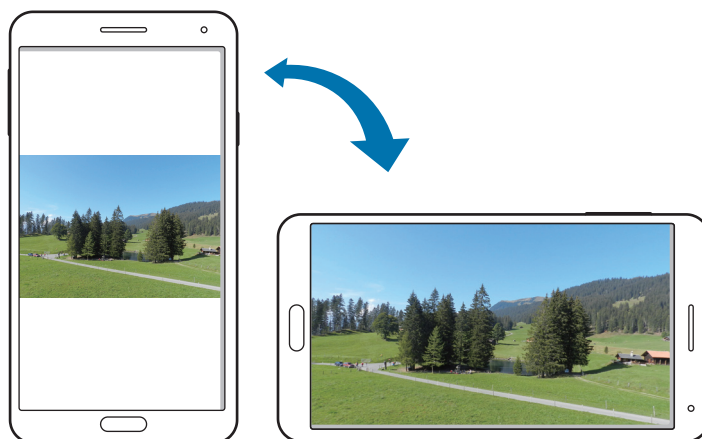

Per evitare la rotazione automatica dello schermo, aprite il pannello delle notifiche e deselezionate **Rotazione schermo**.



- Alcune applicazioni possono essere visualizzate solo in verticale o solo in orizzontale.
- Alcune applicazioni potrebbero essere visualizzate in maniera differente in base all'orientamento. La calcolatrice diventa una calcolatrice scientifica se visualizzata in orizzontale.

## Notifica Intelligente

Dopo aver ricevuto una chiamata o un messaggio, quando sollevate il dispositivo, questo vibrerà per notificarvi l'evento perso.



## Chiamata diretta

Mentre state visualizzando una chiamata persa, un messaggio o i dettagli di un contatto, sollevate e mantenete il dispositivo in prossimità dell'orecchio per effettuare una chiamata al contatto visualizzato.



## Panoramica per spostare

Tenete premuto un elemento, quindi muovete il dispositivo verso sinistra o verso destra per spostarlo su un'altra pagina della schermata Home, potrete effettuare la medesima azione dal menu Applicazioni.

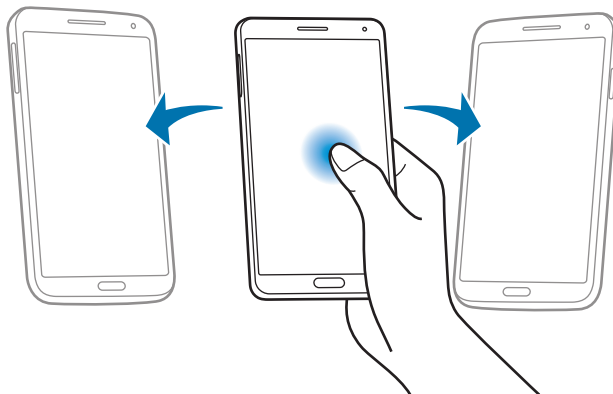

## Panoramica per sfogliare

Ad immagine ingrandita, tenete premuto un punto sul touch screen, quindi muovete il dispositivo in qualsiasi direzione per spostarvi sull'immagine.

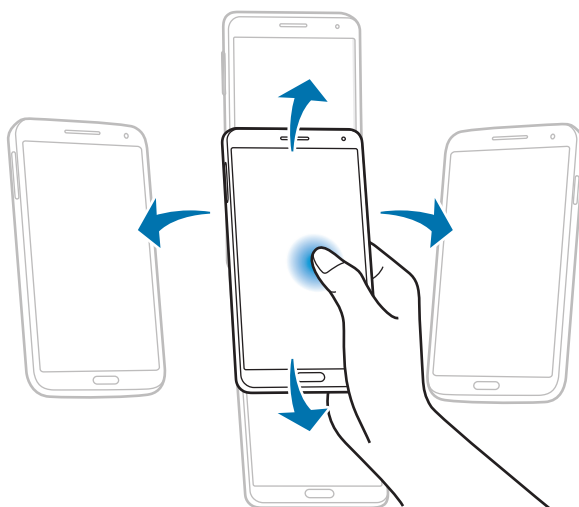

## Capovolgere

Capovolgete il dispositivo per disattivare la suoneria o per interrompere la riproduzione multimediale.

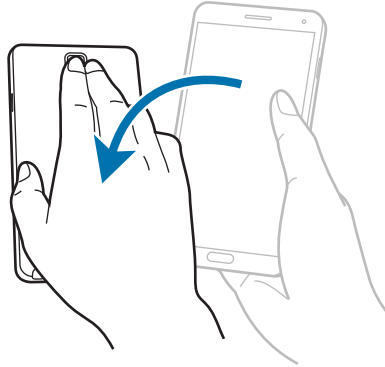

## Inclinare

Tenete premuti due punti sul touch screen, quindi inclinate il dispositivo indietro e in avanti per aumentare o diminuire lo zoom.

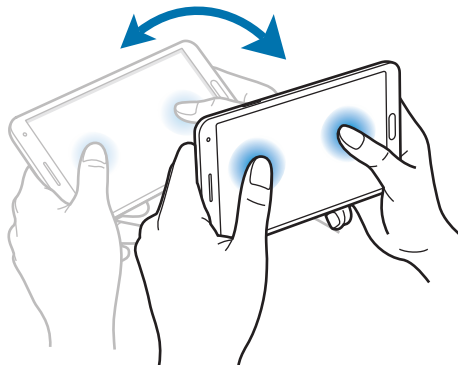

## Movimenti del palmo

Muovete il palmo della mano per controllare il dispositivo tramite il touch screen.

Prima di utilizzare i movimenti, accertatevi che la funzione movimento con il palmo sia attiva.

Sulla schermata Home, toccate **Appl.** → **Impostazioni** → **Controlli** → **Movimento palmo**, quindi trascinate l'interruttore **Movimento palmo** verso destra.

## Passare la mano

Passate il lato della mano sul touch screen per catturare la schermata corrente. L'immagine verrà salvata in **Galleria** → **Screenshots**. Durante l'utilizzo di alcune applicazioni non potrete catturare la schermata corrente.

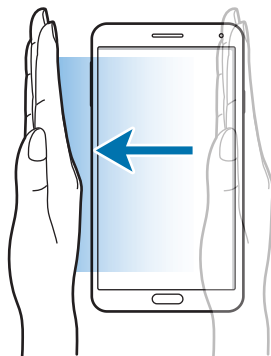

## Coprire

Coprite il touch screen con il palmo per sospendere la riproduzione multimediale.



## Utilizzo della S Pen

La S Pen in dotazione può essere utilizzata per selezionare gli elementi con facilità o per eseguire funzioni. Le azioni effettuate con S Pen e con il tasto sulla stessa, forniscono vantaggi aggiuntivi come l'acquisizione della schermata.

Estraete la S Pen dallo slot per utilizzarla.

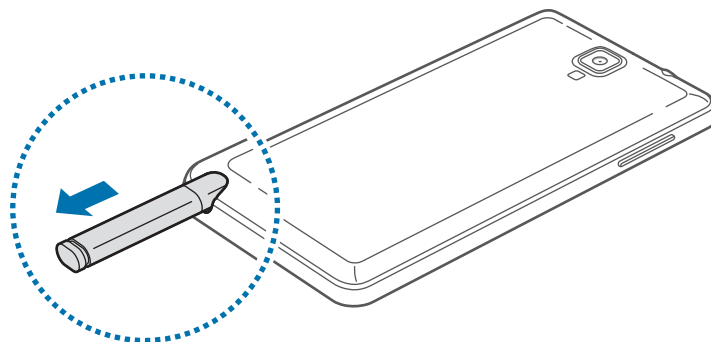

Quando estraete la S Pen dallo slot, il dispositivo la rileva ed esegue le seguenti operazioni:

- Accende il touch screen (se è spento).
- Avvia Memo rapido o visualizza le funzioni di Air command.



- La punta della S Pen è sostituibile. Se la punta è spuntata, sostituirla con una nuova.
- Se la S Pen non funziona correttamente, portatela presso un centro assistenza Samsung. Per maggiori informazioni sulla S Pen, fate riferimento al sito Web di Samsung.
- Per risultati ottimali, mantenete la S Pen perpendicolare al touch screen ed evitate di utilizzarne gli angoli appuntiti.
- Il tasto Opzioni e il tasto Indietro possono essere utilizzati con la S Pen.

## Air command

Premi il pulsante S Pen con la S Pen sospesa al di sopra dello schermo per visualizzare le funzioni di Air command.

Questo menu vi consentirà di utilizzare in modo veloce le seguenti funzioni:

- **Memo rapido:** consente di trasformare quello che avete scritto a mano in un collegamento attivabile per una serie di funzioni utili.
- **Album ritagli:** consente di raccogliere diversi contenuti e salvarli. (pag. 133)
- **Scrittura schermo:** consente di effettuare uno screenshot e modificarlo.
- **S Finder:** consente di cercare diversi contenuti nel dispositivo. (pag. 131)
- **Funzioni penna:** consente di utilizzare la S Pen per disegnare una finestra e aprire applicazioni utili al suo interno.

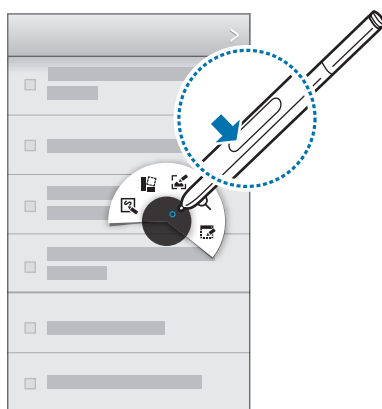

## Creazione di un semplice promemoria

Toccate **Memo rapido** tra le funzioni di Air command. In alternativa, con il pulsante S Pen premuto, toccate due volte lo schermo. Scrivete o disegnate un promemoria, quindi selezionatelo toccando  per eseguire varie azioni, ad esempio eseguire una chiamata, aggiungere contatti e inviare messaggi.

Selezionate , quindi disegnate una linea attorno ad un'area usando la S Pen per eseguire azioni in tale area.

## Acquisizione delle schermate

Toccate **Scrittura schermo** nei comandi eseguibili senza contatto. In alternativa, con il pulsante S Pen premuto, toccate lo schermo fino a udire un clic. Potete disegnare, scrivere o ritagliare uno screenshot.

Lo screenshot viene salvato nella cartella **Galleria** → **Screenshots**.

Durante l'utilizzo di alcune applicazioni non potrete catturare la schermata corrente.

## Avvio di più applicazioni

Toccate **Funzioni penna** nei comandi eseguibili senza contatto. Disegnate una linea attorno ad un'area, quindi selezionate un'applicazione. L'applicazione viene avviata nell'area tracciata.

Per ridurre a icona l'applicazione, toccate . Le applicazioni ridotte a icona vengono visualizzate come icone mobili.

Per massimizzare la finestra dell'applicazione, toccate .

Per chiudere l'applicazione, toccate .

## Apertura delle opzioni disponibili



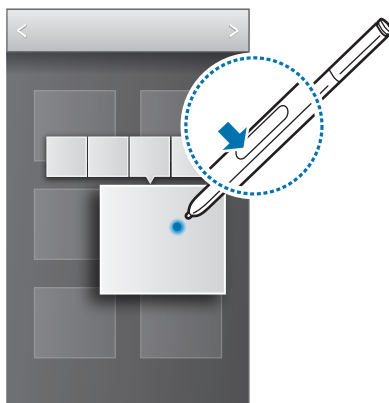

Alcuni elementi includono menu contestuali che fanno illuminare il cursore della S Pen. Premi il pulsante S Pen tenendo la S Pen sospesa al di sopra dell'elemento per visualizzare il menu.



## Selezione e acquisizione di un'immagine

Premendo il tasto S Pen, tracciate una linea intorno ad un'area per selezionarla.

Se necessario, utilizzate una delle seguenti opzioni:

-  : consente di ripristinare la selezione originale.
-  : consente di convertire la selezione in una forma circolare.
-  : consente di convertire la selezione in una forma rettangolare.
-  : consente di personalizzare la selezione.

Selezionate l'applicazione da utilizzare sull'area selezionata dalle icone che compaiono in fondo allo schermo.

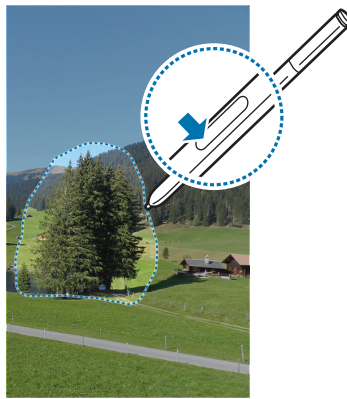

## Air view

Utilizzate questa impostazione per eseguire diverse funzioni con la S Pen o con il dito tenendolo sospeso al di sopra dello schermo.

Nella schermata Home, toccate **Appl.** → **Impostazioni** → **Controlli** → **Air view**, quindi trascinate l'interruttore **Air view** verso destra.

Indicate un elemento con la S Pen o con il dito per visualizzare l'anteprima del contenuto o visualizzare le informazioni all'interno di una finestra pop-up.

Potete scorrere tra le pagine o gli elenchi spostando il cursore della S Pen su un bordo (in alto/in basso/a sinistra/a destra) dello schermo.



Indicando un'area di una pagina Web per alcuni secondi con il dito, il dispositivo ingrandirà tale area.

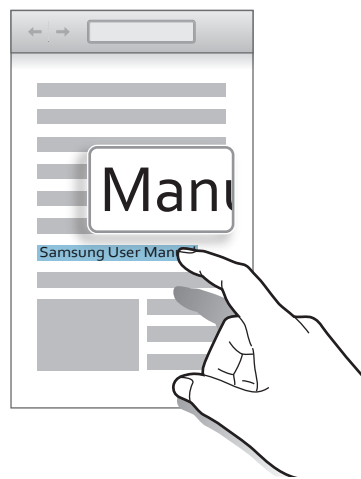
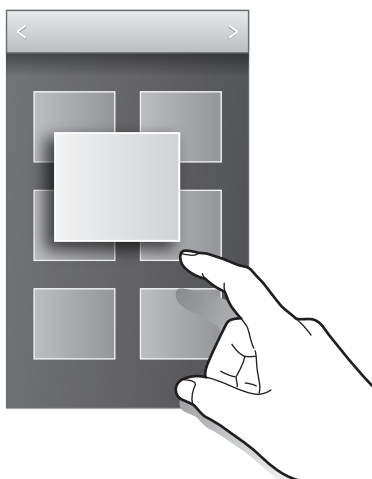

## Pausa intelligente

Utilizzate questa funzionalità per mettere in pausa i video quando non guardate lo schermo.

Sulla schermata Home, toccate **Appl.** → **Impostazioni** → **Controlli** → **Schermo Intelligente**, quindi selezionate **Pausa Intelligente**.

Durante la riproduzione di un video, distogliete lo sguardo dal video per metterlo in pausa. Per riprendere la riproduzione, guardate di nuovo lo schermo.

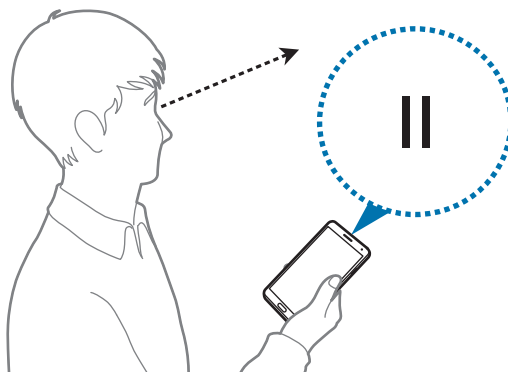

## Scorrimento intelligente

Utilizzate questa funzionalità per scorrere in alto o in basso lo schermo inclinando la testa o il dispositivo.

Sulla schermata Home, toccate **Appl.** → **Impostazioni** → **Controlli** → **Schermo Intelligente** → **Scorrimento Intelligente**, quindi trascinate l'interruttore **Scorrimento Intelligente** verso destra. Toccate **Scorrimento Intelligente**, quindi selezionate un tipo di scorrimento.

Durante la visualizzazione di e-mail o pagine Web, viene visualizzata l'icona del tipo di scorrimento (👁️ per l'orientamento della testa) che mostra lo stato del riconoscimento dei movimenti.

Se il dispositivo riconosce i movimenti della testa o del dispositivo, l'icona diventa 👁️ o 📱. Quindi inclinate la testa verso l'alto o verso il basso, oppure inclinate il dispositivo in avanti o all'indietro per effettuare lo scorrimento nella direzione corrispondente.

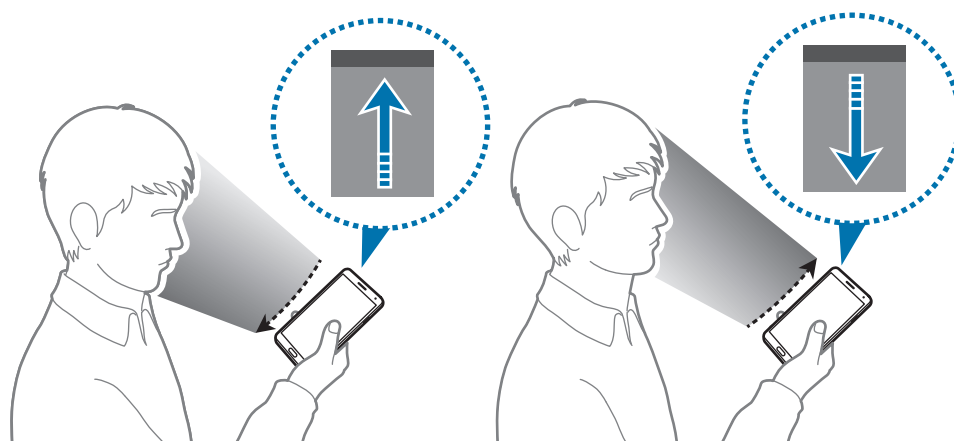

## Aumento della sensibilità del touch screen

Utilizzate questa funzionalità per consentire l'aumento della sensibilità del touch screen del dispositivo.

Nella schermata Home, toccate **Appl.** → **Impostazioni** → **Controlli**, quindi selezionate **Aumenta sensibilità tocco**.



- Utilizzate guanti in pelle per un miglior riconoscimento da parte del touch screen. Altri tipi di materiale potrebbero non essere riconosciuti.
- Per risultati migliori, toccate con una maggiore pressione il touch screen se indossate i guanti.
- Quando si usa il dispositivo attraverso la finestra della cover S View, il touch screen potrebbe non rispondere se si indossano guanti.

## Attivazione del Multischermo



Utilizzate questa funzione per eseguire e visualizzare contemporaneamente due applicazioni sullo schermo.



- Potete eseguire soltanto le applicazioni dal pannello Multischermo.
- Qualora avviaste applicazioni contenenti file multimediali, come musica o video, verrà riprodotto l'audio di entrambi i file.
- La disponibilità di questa funzione potrebbe variare in base al Paese o al gestore telefonico.

Per utilizzare il Multischermo, nel menu Applicazioni, toccate **Impostazioni** → **Dispositivo** → **Multischermo**.

## Utilizzo del Multischermo



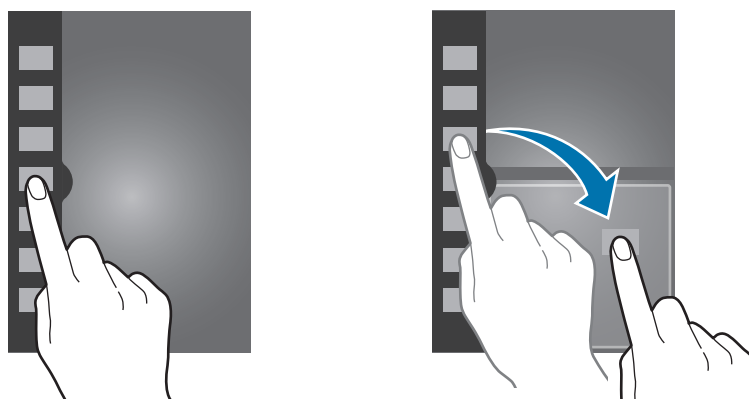

Per mostrare il pannello Multischermo, tenete premuto . Il pannello Multischermo comparirà a sinistra del touch screen. Selezionate un'applicazione, quindi trascinatela in una nuova posizione. È possibile avviare la stessa applicazione nelle due finestre allo stesso tempo. Per nascondere il pannello Multischermo, tenete premuto nuovamente .



Trascinate in alto o in basso il punto blu tra le due finestre per regolare le dimensioni dei pannelli. Toccate la mezzaluna del pannello per visualizzarlo o nascondere. Dopo aver aperto il pannello, tenete premuta la mezzaluna e trascinatela sul bordo destro o sinistro del touch screen e spostate il pannello. Quando un pannello è nascosto, tenete premuta la mezzaluna e trascinatela in alto o in basso per spostarla.

## Uso delle applicazioni Multischermo

Quando utilizzate le applicazioni Multischermo, selezionate una finestra dell'applicazione, toccate il punto blu tra le due finestre, quindi utilizzate uno dei seguenti pulsanti:

- : consente di aprire l'elenco delle applicazioni utilizzate di recente nella finestra selezionata.
- : consente di scambiare la posizione delle applicazioni nel Multischermo.
- : consente di condividere elementi tra le finestre delle applicazioni. Trascinate da una finestra a un'altra l'elemento da condividere. Alcune applicazioni potrebbero non supportare questa funzionalità.
- : consente di chiudere l'applicazione.

## Condivisione dei file

Trascinate nell'altra finestra l'elemento che desiderate condividere per effettuare la condivisione tra una finestra e l'altra. Alcune applicazioni potrebbero non supportare questa funzionalità.

## Creazione di una finestra abbinata

Utilizzate questa funzione per salvare la combinazione delle applicazioni Multischermo attualmente in esecuzione.

Nel pannello Multischermo toccate  → **Crea**, inserite un titolo e quindi toccate **OK**.

## Notifiche

Le icone di notifica compaiono sulla barra di stato nella parte superiore dello schermo per segnalarvi chiamate perse, nuovi messaggi, eventi del calendario, stato del dispositivo e altre informazioni. Trascinate verso il basso la barra per aprire il pannello delle notifiche. Scorrete l'elenco per visualizzare tutte le notifiche. Per chiudere il pannello delle notifiche, trascinate la barra dal basso verso l'alto.



Dal pannello delle notifiche potete controllare le impostazioni correnti del dispositivo. Trascinate verso il basso la barra di stato, quindi toccate  per utilizzare le seguenti opzioni:

- **Wi-Fi**: consente di attivare o disattivare la connessione Wi-Fi.
- **GPS**: consente di attivare o disattivare il sensore GPS.
- **Suono**: consente di modificare le impostazioni relative al suono. Potete attivare la vibrazione o silenziare i toni del dispositivo nella modalità silenziosa.

- **Rotazione schermo:** consente o impedisce la rotazione della schermata alla rotazione del dispositivo.
- **Bluetooth:** consente di attivare o disattivare il Bluetooth.
- **Conn. dati:** consente di attivare o disattivare la connessione dati di rete mobile.
- **Modalità blocco:** consente di attivare o disattivare la modalità di blocco. Nella modalità di blocco, il dispositivo blocca le notifiche. Per selezionare le notifiche da bloccare, dal menu Applicazioni toccate **Impostazioni** → **Dispositivo** → **Modalità di blocco**.
- **Risparmio energia:** consente di attivare o disattivare la modalità Risparmio energetico.
- **Multi schermo:** consente di utilizzare il Multischermo.
- **Screen Mirroring:** consente di attivare o disattivare la funzione di condivisione dello schermo.
- **Router Wi-Fi:** consente di attivare o disattivare la funzionalità di tethering Wi-Fi.
- **S Beam:** Consente di attivare o disattivare S Beam.
- **NFC:** Consente di attivare o disattivare la funzione NFC.
- **Air view:** consente di attivare o disattivare la funzione Air view.
- **Modalità vocale:** consente di attivare o disattivare la modalità auricolare.
- **Standby intell.:** consente di attivare o disattivare la funzione Standby intelligente.
- **Pausa intell.:** consente di attivare o disattivare la funzione Pausa intelligente.
- **Scorrim. Intell.:** consente di attivare o disattivare la funzione Scorrimento intelligente.
- **Sincroniz.:** consente di attivare o disattivare la sincronizzazione automatica delle applicazioni.
- **Modalità offline:** consente di attivare o disattivare la Modalità offline.



Le opzioni disponibili potrebbero variare in base al Paese o al gestore telefonico.

Per riorganizzare le opzioni sul pannello delle notifiche, aprite quest'ultimo, toccate  → , tenete premuto un elemento e quindi trascinatelo in un'altra posizione.

## Schermata Home

Dalla schermata Home potete accedere a tutte le funzioni del dispositivo. La schermata Home visualizza icone informative, widget e collegamenti ad applicazioni.

La schermata Home è costituita da diverse pagine. Per visualizzarle tutte, scorrete verso sinistra o destra.

### Modifica della Schermata Home

La schermata Home può essere visualizzata in modalità standard o facile. Attivando la modalità facile, potrete accedere facilmente ai contatti preferiti, alle applicazioni e alle impostazioni aggiungendo collegamenti alla schermata Home.

Per passare alla modalità facile, nella schermata Home toccate **Appl.** → **Impostazioni** → **Dispositivo** → **Modalità facile**, quindi trascinate l'interruttore **Modalità facile** verso destra.

### Riorganizzazione degli elementi

#### Aggiunta di un collegamento

Sulla schermata Home, toccate **Appl.**, tenete premuta l'icona di un'applicazione, quindi trascinatela sull'anteprima di una pagina.

#### Aggiunta di un elemento

Personalizzate la schermata Home aggiungendo widget, cartelle o pagine.

Tenete premuto un punto vuoto sulla schermata Home, quindi selezionate una delle categorie seguenti:

- **Applicazioni e widget:** consente di aggiungere widget o applicazioni alla schermata Home.
- **Cartella:** consente di creare una nuova cartella.
- **Pagina:** consente di creare una nuova pagina.

## Spostamento di un elemento

Tenete premuto un elemento e spostatelo in una nuova posizione. Per spostare un elemento su un'altra pagina, dal touch screen trascinate l'elemento verso destra o verso sinistra.

## Rimozione di un elemento

Tenete premuto un elemento e trascinatelo nel cestino che comparirà in cima alla schermata Home. Quando il cestino diventerà rosso, potrete rilasciare l'elemento.

## Riorganizzazione delle pagine

### Aggiunta di una nuova pagina

Toccate  → **Modifica pagina** → .

### Spostamento di un pannello

Toccate  → **Modifica pagina**, tenete premuta l'anteprima di una pagina, quindi trascinatela in una nuova posizione.

### Eliminazione di un pannello

Toccate  → **Modifica pagina**, tenete premuta l'anteprima di una pagina, quindi trascinatela sul cestino nella parte superiore dello schermo.

## Impostazione dello sfondo

Impostate un'immagine o una foto memorizzata nel dispositivo come sfondo per la schermata Home.

Sulla schermata Home, toccate  → **Imposta sfondo** → **Schermata Home**, quindi selezionate una delle seguenti opzioni:

- **Galleria:** consente di impostare come sfondo le foto scattate con la fotocamera del dispositivo o le immagini scaricate da Internet.
- **Sfondi:** consente di impostare come sfondo uno di quelli precaricati.
- **Sfondi animati:** consente di impostare uno sfondo animato.

Selezionate un'immagine e toccate **Imposta sfondo**. Potete, in alternativa, toccare un'immagine e ridimensionarla trascinando la cornice blu, quindi toccate **Fatto**.

## Utilizzo dei widget

I widget, visualizzabili e impostabili sulle pagine della schermata Home, sono piccole applicazioni che forniscono utili informazioni. Per utilizzare i widget, andate sulla schermata Home e aggiungeteli dal pannello dedicato.



- Alcuni widget necessitano di una connessione dati mobile. L'utilizzo di tali widget potrebbe comportare costi aggiuntivi.
- I widget disponibili potrebbero variare in base al Paese o al gestore telefonico.

## Aggiunta dei widget alla schermata Home

Sulla schermata Home, toccate **Appl.** → **Widget**. Scorrete a sinistra o a destra, quindi tenete premuto un widget per aggiungerlo alla schermata Home. Collocatelo nella posizione desiderata, ridimensionatelo, se necessario, trascinando i bordi, quindi toccate lo schermo per salvare la posizione del widget.

## Utilizzo del widget Impostazioni

Sulla schermata Home, toccate **Appl.** → **Widget**, quindi tenete premuto **Impostazioni** per aprire l'elenco delle impostazioni. Selezionate l'impostazione da aggiungere come collegamento alla schermata Home.

## Schermata di blocco

La schermata di blocco impedisce l'esecuzione di operazioni indesiderate sul dispositivo quando questo non viene utilizzato, oltre a consentire l'aggiunta di comodi widget.

### Blocco e sblocco del dispositivo

Premendo il tasto Accensione o spegnimento lo schermo si spegne. Lo schermo si spegnerà automaticamente quando non verrà utilizzato per un certo periodo di tempo.

Per sbloccare il touch screen, premete il tasto Accensione o spegnimento o il tasto Home, quindi scorrete il dito in una direzione qualsiasi all'interno dell'area di sblocco, nella parte inferiore del touch screen.

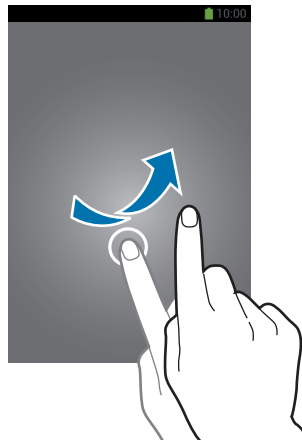

## Aggiunta dei widget

Per utilizzare widget quando lo schermo è bloccato, toccate **Appl.** → **Impostazioni** → **Dispositivo** → **Schermata di blocco** → **Widget multipli**, quindi trascinate l'interruttore **Widget multipli** verso destra.



Non potete utilizzare i widget sulla schermata di blocco nella modalità facile.

Trascinate il widget verso il basso per espanderlo. Scorrete verso destra fino all'ultima pagina, toccate , quindi selezionate un widget da aggiungere alla schermata di blocco.

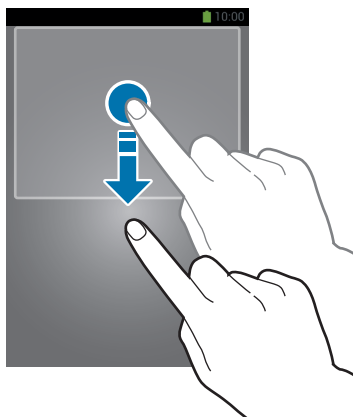

## Riorganizzazione delle pagine

### Spostamento di un pannello

Trascinate il widget verso il basso, scorrete verso sinistra o destra, tenete premuta l'anteprima di un pannello, quindi trascinatelo in una nuova posizione.

### Eliminazione di un pannello

Trascinate il widget verso il basso, scorrete verso sinistra o destra, tenete premuta l'anteprima di un pannello, quindi trascinatelo nel cestino nella parte superiore del touch screen.

## Utilizzo delle applicazioni

Il dispositivo supporta diversi tipi di applicazioni, da quelle multimediali a quelle che necessitano di una connessione di rete.

### Apertura di un'applicazione

Sulla schermata Home o nel menu Applicazioni, selezionate l'icona di un'applicazione per aprirla.



Alcune applicazioni sono raggruppate in cartelle. Toccate una cartella e quindi toccate un'applicazione per aprire quest'ultima.



### Apertura delle applicazioni recenti

Tenete premuto il tasto Home per aprire l'elenco delle applicazioni che avete utilizzato recentemente.

Selezionate l'icona dell'applicazione che volete aprire.

### Chiusura di un'applicazione

Chiudete le applicazioni che non vi servono per ottimizzare i consumi della batteria ed incrementare le prestazioni del dispositivo.

Tenete premuto il tasto Home, toccate , quindi toccate **Esci** vicino ad un'applicazione per chiuderla. Per chiudere tutte le applicazioni in esecuzione, toccate **Chiudi tutte**. In alternativa, tenete premuto il tasto Home, quindi toccate .

## Menu Applicazioni

Il menu Applicazioni visualizza le icone di tutte le applicazioni, sia quelle fornite in dotazione, che quelle installate da voi.

Sulla schermata Home, toccate **Appl.** per aprire il menu Applicazioni.

Per visualizzarle tutte, scorrete verso sinistra o destra.

## Riorganizzazione delle applicazioni

Tocate  → **Modifica**, tenete premuta un'applicazione, quindi trascinatela in una nuova posizione. Per spostare un elemento su un'altra pagina, dal touch screen trascinate l'elemento verso destra o verso sinistra.

## Creazione delle cartelle

Riunite le applicazioni in cartelle personalizzate.

Tocate  → **Modifica**, tenete premuta un'applicazione, quindi trascinatela su **Crea cartella**. Inserite il nome della cartella e toccate **OK**. Trascinate le applicazioni nella nuova cartella, quindi toccate **Salva** per salvarla.

## Riorganizzazione delle pagine

Avvicinate due dita sullo schermo, tenete premuta l'anteprima di una pagina, quindi trascinatela in una nuova posizione.

## Installazione delle applicazioni

Utilizzate gli application store, come **Samsung Apps**, per scaricare e installare le applicazioni.

## Disinstallazione delle applicazioni

Tocate  → **Disinstalla/disattiva applicazioni**, quindi selezionate un'applicazione per disinstallarla.



Le applicazioni fornite in dotazione con il dispositivo non possono essere disinstallate.

## Guida

Accedete alle informazioni guida per imparare come utilizzare il dispositivo e le applicazioni o come configurare le impostazioni importanti.

Toccate **Guida** nel menu Applicazioni. Selezionate una categoria per visualizzare i consigli.

Per ordinare le categorie in ordine alfabetico, toccate .

Per cercare parole chiave, toccate .

## Uso con una mano

Potete attivare la modalità Uso con una mano per migliorare la praticità. In questa modalità, le interfacce dell'applicazione vengono modificate per essere utilizzate facilmente con una mano.

nel menu Applicazioni, toccate **Impostazioni** → **Controlli** → **Uso con una mano**. Selezionate le applicazioni o le funzioni da utilizzare con la modalità.

## Inserimento del testo

Utilizzate la tastiera Samsung o la funzione di inserimento vocale per inserire il testo.



L'inserimento del testo non è supportato per alcune lingue. Per inserire il testo, impostate una delle lingue supportate.

## Modifica del tipo di tastiera

Toccate un campo di inserimento testo, aprite il pannello delle notifiche, toccate **Seleziona modalità di inserimento**, quindi selezionate il tipo di tastiera da utilizzare.

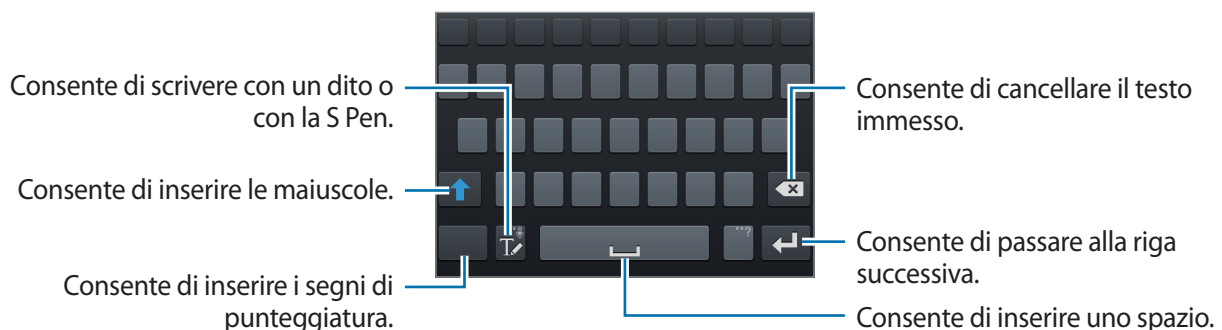

## Inserimento della maiuscola

Toccate  prima di inserire un carattere. Toccate due volte per inserire tutte maiuscole.

## Modifica del tipo di tastiera

Tenete premuto , quindi toccate  per cambiare il tipo di tastiera.



## Modifica della lingua della tastiera

Aggiungete altre lingue alla tastiera, quindi scorrete il tasto spazio verso sinistra o destra per cambiare la lingua della tastiera.

## Scrittura manuale

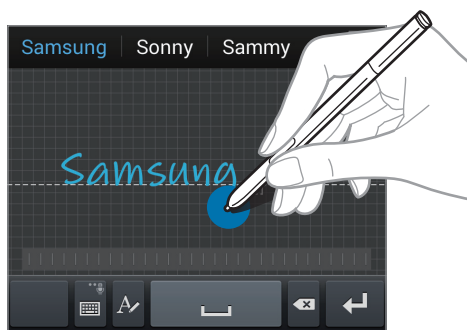

Toccate , quindi scrivete una parola con un dito o con la S Pen. Le parole suggerite compariranno man mano che inserirete i caratteri. Selezionate una parola tra quelle suggerite.



Utilizzate i gesti della scrittura manuale per eseguire azioni, come modificare o eliminare i caratteri e inserire gli spazi. Per visualizzare le informazioni sui gesti, tenete premuto , quindi toccate  → **Guida** → **Utilizzo gesti scrittura a mano**.

## Inserimento diretto S Pen

Nel menu Applicazioni, toccate **Impostazioni** → **Controlli** → **S Pen** → **Inserimento penna diretto**, quindi trascinate il cursore **Inserimento penna diretto** verso destra.

Tenendo la S Pen sospesa sopra un campo di testo, l'icona  verrà visualizzata nell'angolo in alto a sinistra del campo stesso. Toccate  per scrivere utilizzando la S Pen. Per eseguire semplici correzioni, cambiare la lingua di inserimento o immettere uno spazio tra i caratteri, toccate lo strumento di correzione corrispondente sul riquadro di scrittura manuale.

Se questa funzione è abilitata, è possibile eseguire le seguenti azioni:

- Inviare un messaggio scritto a mano.
- Eseguire una chiamata scrivendo il nome di un contatto o un numero di telefono sulla tastiera.
- Impostare una sveglia semplicemente scrivendo i numeri.
- Navigare in Internet scrivendo indirizzi Web.

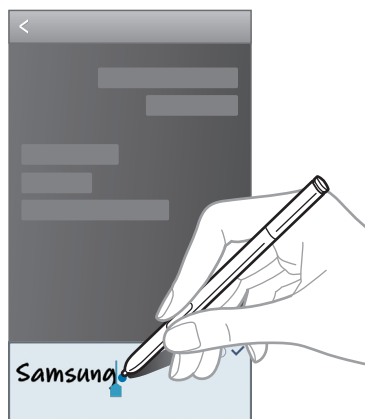

## Inserimento del testo con la voce

Attivate la funzione di inserimento vocale e parlate vicino al microfono. Il dispositivo riconoscerà e scriverà quello che direte.

Qualora il dispositivo non riconoscesse le vostre parole, dovrete toccare il testo sottolineato e selezionare una parola o una frase alternativa dall'elenco a comparsa.

Per modificare o aggiungere una lingua per il riconoscimento vocale, toccate la lingua corrente.

## Copia e incolla

Tenete premuta una parte del testo, trascinate  oppure  per selezionare più o meno testo, quindi toccate **Copia** per copiare o **Taglia** per tagliare. Il testo selezionato verrà copiato negli appunti.

Per incollarlo in un campo d'inserimento testo, tenete premuto il punto in cui inserirlo, quindi toccate **Incolla**.

## Connessione a una rete Wi-Fi

Connettete il dispositivo ad una rete Wi-Fi per utilizzare applicazioni di rete o condividere i file multimediali con altri dispositivi. (pag. 137)

### Attivazione e disattivazione della connessione Wi-Fi

Aprirete il pannello delle notifiche, quindi toccate **Wi-Fi** per attivare o disattivare la connessione.



- Il dispositivo utilizza una frequenza non armonizzata e può essere utilizzato in tutti i Paesi europei. Nell'Unione Europea la rete Wi-Fi può essere utilizzata senza restrizioni al chiuso, ma non può essere utilizzata all'aperto in alcuni Paesi.
- Disattivate la connessione Wi-Fi quando non ne avete la necessità per ottimizzare i consumi della batteria.

### Connessione a una rete Wi-Fi

Nel menu Applicazioni, toccate **Impostazioni** → **Connessioni** → **Wi-Fi**, quindi trascinate il cursore **Wi-Fi** verso destra.

Selezionate una rete dall'elenco delle reti Wi-Fi rilevate, inserite una password se necessario, quindi toccate **Connetti**. Le reti protette da password compariranno con l'icona di un lucchetto. Effettuata la connessione ad una rete Wi-Fi, il dispositivo vi si conatterà automaticamente ogni qual volta la rete sarà disponibile.

## Aggiunta di una rete Wi-Fi

Qualora la rete desiderata non comparisse nell'elenco reti, toccare **Aggiungi rete Wi-Fi** in fondo all'elenco reti. Inserite il nome della rete in **SSID di rete**, selezionate il tipo di protezione e inserite la password in caso di rete protetta, quindi toccate **Connetti**.

## Reti Wi-Fi disconnesse

Potete disconnettervi da una rete Wi-Fi quando preferite, in modo che il dispositivo non vi si connetta automaticamente. Selezionate la rete dall'elenco, quindi toccate **Rimuovi**.

## Impostazione degli account

L'applicazione **Play Store**, richiede un account Google, mentre l'applicazione **Samsung Apps** richiede un account Samsung. Create degli account Google e Samsung per utilizzare al meglio il vostro dispositivo.

## Aggiunta di un account

Qualora non aveste inserito un account Google, all'apertura di alcune applicazioni vi verrà richiesto di configurarne uno. Seguite, quindi, le istruzioni.

Per accedere o registrare un account Google, nel menu Applicazioni, toccate **Impostazioni** → **Generale** → **Account** → **Aggiungi account** → **Google**. Toccate **Nuovo**, per creare un nuovo account, oppure **Esistente**, per accedere con un account creato in precedenza. Sul dispositivo potrete utilizzare più account.

Configurate anche un account Samsung.

## Eliminazione degli account

Nel menu Applicazioni, toccate **Impostazioni** → **Generale** → **Account**, selezionate il nome di un account sotto **Account**, selezionate quello che volete rimuovere, quindi toccate **Rim. account**.

## Trasferimento dei file

Trasferite i file audio, video, immagine o altri tipi di file dal dispositivo al computer o viceversa.



- I seguenti formati di file sono supportati da alcune applicazioni. In base alla versione software installata sul dispositivo o al sistema operativo del computer, alcuni formati di file potrebbero non essere supportati.
  - Musica: mp3, m4a, mp4, 3gp, 3ga, wma, ogg, oga, aac, e flac
  - Immagine: bmp, gif, jpg e png
  - Video: avi, wmv, asf, flv, mkv, mp4, 3gp, webm e ts
  - Documenti: doc, docx, dot, dotx, xls, xlsx, xlt, xlsx, csv, ppt, pptx, pps, ppsx, pot, potx, pdf, txt, asc, rtf e hwp
- Se le applicazioni non consentono di riprodurre in formato divX o ac3, installate applicazioni che supportino tali formati.

## Connessione con Samsung Kies

Samsung Kies è un'applicazione per computer che gestisce e sincronizza le librerie multimediali e le informazioni personali con i dispositivi Samsung. Scaricate l'ultima versione di Samsung Kies dal sito Web di Samsung.

**1** Collegate il dispositivo ad un computer tramite il cavo USB.

Samsung Kies si avvierà automaticamente sul computer. Qualora non si avviasse, dovrete fare un doppio clic sull'icona Samsung Kies visualizzata sul computer.

**2** Trasferite i file tra il dispositivo e il computer.

Per ulteriori informazioni, fate riferimento alla guida di Samsung Kies.

## Connessione con Windows Media Player

Verificate che Windows Media Player sia installato sul computer.

- 1 Collegate il dispositivo ad un computer tramite il cavo USB.
- 2 Aprite Windows Media Player e sincronizzate i file musicali.

## Connessione come dispositivo multimediale

- 1 Collegate il dispositivo ad un computer tramite il cavo USB.
- 2 Aprite il pannello delle notifiche, quindi toccate **Connesso come dispositivo multimediale** → **Dispositivo multimediale (MTP)**.  
Toccate **Fotocamera (PTP)** qualora il computer non supportasse Media Transfer Protocol (MTP) o non avesse un driver appropriato installato.
- 3 Trasferite i file tra il dispositivo e il computer.

## Protezione del dispositivo

Evitate che altri utilizzino o accedano ai dati e alle informazioni personali memorizzate sul dispositivo, tramite le impostazioni di protezione. Il dispositivo vi richiederà sempre un codice di sblocco per essere sbloccato.

### Impostazione di un segno di sblocco

Nel menu Applicazioni, toccate **Impostazioni** → **Dispositivo** → **Schermata di blocco** → **Blocco schermo** → **Segno**.

Tracciate un segno collegando quattro o più punti, quindi tracciate di nuovo il segno per confermarlo. Impostate un PIN di sblocco per ripristinare il dispositivo nel caso in cui vi dimenticaste il segno.

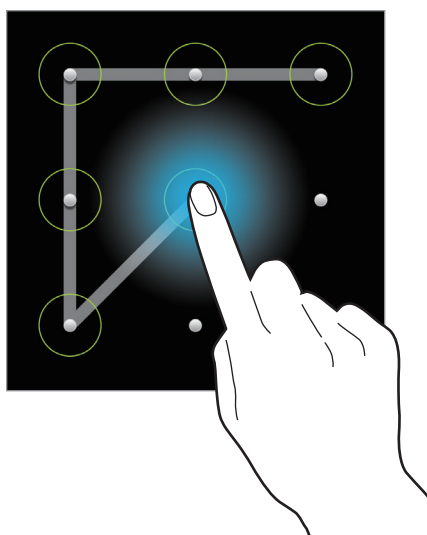

### Impostazione di un PIN

Nel menu Applicazioni, toccate **Impostazioni** → **Dispositivo** → **Schermata di blocco** → **Blocco schermo** → **PIN**.

Inserite almeno quattro numeri, quindi inserite di nuovo il PIN per confermarlo.

### Impostazione di una password

Nel menu Applicazioni, toccate **Impostazioni** → **Dispositivo** → **Schermata di blocco** → **Blocco schermo** → **Password**.

Inserite almeno quattro caratteri, inclusi numeri e simboli, quindi inserite di nuovo la password per confermarla.

## Sblocco del dispositivo

Attivate il touch screen premendo il tasto Accensione o spegnimento o il tasto Home, quindi inserite il codice di sblocco.



Qualora dimenticaste il codice di sblocco, dovrete portare il dispositivo presso un centro di assistenza Samsung per ripristinarlo.

## Aggiornamento del dispositivo

Potete effettuare l'aggiornamento del dispositivo all'ultima versione software, quando disponibile.



La disponibilità di questa funzione potrebbe variare in base al Paese o al gestore telefonico.

## Aggiornamento con Samsung Kies

Avviate Samsung Kies e collegate il dispositivo al computer. Samsung Kies riconoscerà automaticamente il dispositivo e ne mostrerà gli aggiornamenti in una finestra, quando disponibili. Cliccate sul pulsante **Aggiorna** nella finestra per avviare l'aggiornamento. Fate riferimento alla guida Samsung Kies per i dettagli su come effettuare l'aggiornamento.



- Non spegnete il computer e non scollegate il cavo USB durante l'aggiornamento del dispositivo.
- Non collegate altri dispositivi multimediali al computer durante l'aggiornamento del dispositivo, per non interferire con il processo di aggiornamento.

## Aggiornamento "over-the-air"

Potete effettuare l'aggiornamento del dispositivo all'ultima versione software con il servizio firmware over-the-air (FOTA).

Nel menu Applicazioni, toccate **Impostazioni** → **Generale** → **Info sul dispositivo** → **Aggiornamenti software** → **Aggiorna**.

# Comunicazione

## Telefono

Utilizzate questa applicazione per effettuare o rispondere ad una chiamata.

Toccate **Telefono** nel menu Applicazioni.

## Esecuzione delle chiamate

### Esecuzione di una chiamata

Utilizzate uno dei seguenti metodi:

- **Tastiera:** consente di inserire il numero utilizzando la tastiera, quindi toccate 📞.
- **Registro:** consente di effettuare una chiamata dalla cronologia delle chiamate in entrata e in uscita e dei messaggi.
- **Preferiti:** consente di effettuare una chiamata dall'elenco dei contatti preferiti.
- **Rubrica:** consente di effettuare una chiamata dall'elenco dei contatti presenti in rubrica.

### Numeri di selezione rapida

Per i numeri di selezione rapida, tenete premuta la cifra corrispondente.

### Suggerimento numeri

Mentre digitate i numeri sulla tastiera, compariranno dei suggerimenti automatici. Selezionatene uno per effettuare una chiamata.

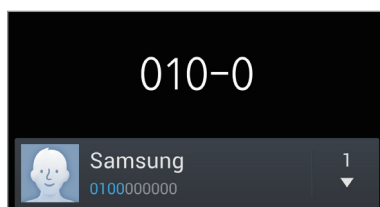

## Ricerca dei contatti



Inserite un nome, un numero di telefono o un indirizzo e-mail per trovare un contatto nell'elenco contatti. Man mano che inserirete i caratteri, verranno suggeriti dei contatti. Selezionatene uno per eseguire una chiamata.





## Esecuzione di una chiamata internazionale

Tenete premuto **0** finché non compare il segno +. Inserite il prefisso internazionale, prefisso e numero di telefono, quindi toccate .

## Durante una chiamata

Potete utilizzare le seguenti azioni:

-  : consente di selezionare un'opzione dell'equalizzatore da utilizzare durante una chiamata.
-  : consente di disattivare la funzione di riduzione disturbi che elimina i rumori di sottofondo in modo tale che l'interlocutore possa udirvi più chiaramente.
-  : consente di impostare il volume aggiuntivo.
- **Attesa**: consente di mettere in attesa una chiamata. Toccate **Recupera** per riprendere la chiamata messa in attesa.
- **Chiama**: consente di comporre una seconda chiamata.
- **Tastiera**: consente di visualizzare la tastiera.
- **Termina**: consente di terminare la chiamata in corso.
- **Vivavoce**: consente di attivare il vivavoce. Quando utilizzate il vivavoce, mantenete il dispositivo lontano dalle orecchie.
- **Muto**: consente di disattivare il microfono in modo che il vostro interlocutore non possa sentirvi.
- **Auric. BT**: consente di utilizzare un auricolare Bluetooth, se connesso al dispositivo.
- **Scambia**: consente di passare da una chiamata all'altra.
- **Unisci**: consente di effettuare una teleconferenza quando sono collegate due chiamate. Ripetete l'operazione per aggiungere altri partecipanti. Questa funzione sarà disponibile solo dopo che avrete attivato il servizio di teleconferenza.

-  → **Rubrica**: consente di aprire l'elenco dei contatti.
-  → **S Note**: consente di avviare il Memo rapido.
-  → **Messaggio**: consente di inviare un messaggio.
-  → **Trasferisci**: consente di collegare il primo chiamante con il secondo. Questo vi disconetterà dalla conversazione.
-  → **Gestisci conferenza**: consente di avere una conversazione privata con un chiamante durante una teleconferenza o di disconnetterne uno dalla teleconferenza.

## Aggiunta dei contatti

Per aggiungere un numero di telefono all'elenco contatti, inserite il numero tramite la tastiera e toccate **Aggiungi a Rubrica**.

## Visualizzazione dei registri di chiamata

Tocate **Registro** per visualizzare la cronologia delle chiamate in entrata e in uscita.

Per ordinare un registro di chiamata, toccate  → **Visualizza**, quindi selezionate un'opzione.

## Numeri a selezione fissa

Il dispositivo può essere impostato per limitare le chiamate in uscita solo a numeri con prefissi specifici. Tali prefissi verranno memorizzati nella scheda SIM o USIM.

Tocate  → **Impostazioni chiamata** → **Impostazioni aggiuntive** → **Numeri a selezione fissa** → **Attiva FDN**, quindi inserite il PIN2 fornito con la scheda SIM o USIM. Tocate **Elenco FDN** e aggiungete i numeri.

## Blocco chiamate

Il dispositivo può essere impostato per evitare di effettuare chiamate verso determinati numeri. Ad esempio, potrete disattivare le chiamate internazionali.

Tocate  → **Impostazioni chiamata** → **Impostazioni aggiuntive** → **Blocco chiamate**, selezionate un tipo di chiamata, selezionate un'opzione di blocco chiamate, quindi inserite una password.

## Ricezione delle chiamate

### Risposta ad una chiamata

All'arrivo di una chiamata, trascinate  al di fuori del cerchio per rifiutare.

Quando mettete in attesa una chiamata, potete effettuare un'altra. Quando risponderete alla seconda chiamata, la prima verrà messa in attesa.

### Rifiuto di una chiamata

All'arrivo di una chiamata, trascinate  al di fuori del cerchio per rifiutare.

Per inviare un messaggio dopo aver rifiutato una chiamata in arrivo, trascinate la barra di rifiuto con messaggio verso l'alto. Per creare un messaggio di rifiuto, toccate  → **Impostazioni chiamata** → **Configura messaggi di rifiuto chiamate**.

### Rifiuto automatico delle chiamate da numeri indesiderati

Tocate  → **Impostazioni chiamata** → **Rifiuto chiamata** → **Rifiuto automatico** → **Rifiuto auto numeri**, quindi toccate **Elenco rifiuto automatico**. Tocate **Crea**, inserite un numero, assegnate una categoria, quindi toccate **Salva**.

### Chiamate perse

Quando non rispondete ad una chiamata,  comparirà sulla barra di stato. Aprite il pannello delle notifiche per visualizzare l'elenco delle chiamate perse.

### Avviso di chiamata

L'avviso di chiamata è un servizio fornito dal gestore telefonico. Potete avvalervi di questo servizio per sospendere una chiamata in corso e passare ad una chiamata in entrata. Questo servizio non è disponibile per le videochiamate.

Per utilizzare questo servizio, toccate  → **Impostazioni chiamata** → **Impostazioni aggiuntive**, quindi selezionate **Avviso di chiamata**.

## Trasferimento di chiamata

Il dispositivo può essere impostato affinché vengano inoltrate le chiamate in entrata ad un numero specifico.

Tocate  → **Impostazioni chiamata** → **Impostazioni aggiuntive** → **Trasferimento chiamate**, quindi selezionate un tipo di chiamata ed una condizione. Inserite un numero e toccate **Attiva**.









## Videochiamate

### Esecuzione di una videochiamata

Inserite un numero o selezionate un contatto dall'elenco contatti, quindi toccate  per effettuare una videochiamata.

### Durante una videochiamata

Potete utilizzare le seguenti azioni:

- **Cambia camera:** consente di passare dalla fotocamera anteriore a quella posteriore e viceversa.
- **Muto:** consente di disattivare il microfono in modo che il vostro interlocutore non possa sentirvi.
- **Termina:** consente di terminare la chiamata in corso.
-  → **Nascondi:** consente di nascondere la vostra immagine all'altro interlocutore.
-  → **Immagine in uscita:** consente di selezionare l'immagine che verrà mostrata al vostro interlocutore.
-  → **Tastiera:** consente di visualizzare la tastiera.
-  → **Auricolare Bluetooth:** consente di utilizzare un auricolare Bluetooth, se connesso al dispositivo.
-  → **Vivavoce:** consente di disattivare il vivavoce.
-  → **Emoticon animate:** consente di applicare emoticon alla vostra immagine.
-  → **Vista tema:** consente di applicare icone decorative alla vostra immagine.
-  → **Attiva vista cartone:** consente di attivare la visualizzazione in stile cartone animato.
-  → **Attiva uso con una mano:** consente di impostare la tastiera per l'utilizzo con una mano.

Tenete premuta l'immagine dell'interlocutore per accedere alle seguenti opzioni:

- **Cattura immagine:** consente di acquisire l'immagine del vostro interlocutore.
- **Registra video:** consente di registrare un video del vostro interlocutore durante la videochiamata.



In molti Paesi è illegale registrare una chiamata senza il permesso dell'interlocutore.

Tenete premuta la vostra immagine per accedere alle seguenti opzioni:

- **Cambia camera:** consente di passare dalla fotocamera anteriore a quella posteriore e viceversa.
- **Immagine in uscita:** consente di selezionare l'immagine che verrà mostrata al vostro interlocutore.

## Scambio di immagini

Trascinate l'immagine di uno degli interlocutori su quella dell'altro per scambiare le immagini.

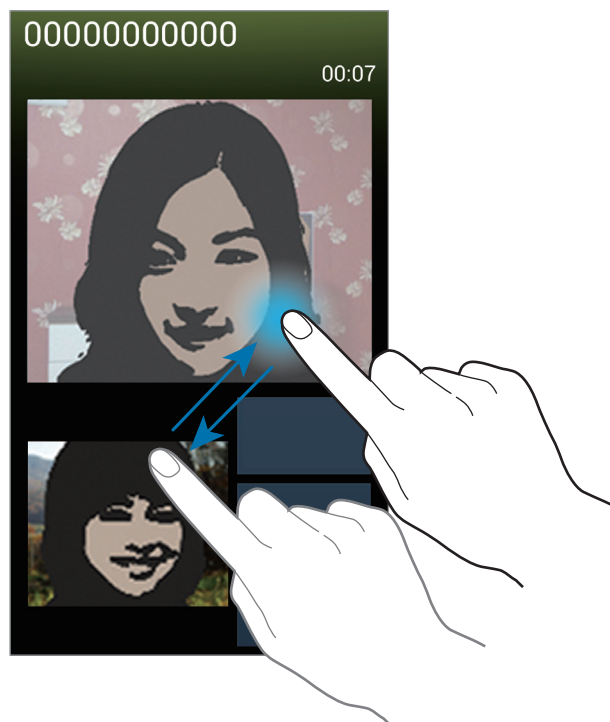

## Ascolto dei messaggi vocali

Tenete premuto 1 sulla tastiera, quindi seguite le istruzioni del gestore telefonico.

## Rubrica

Utilizzate questa applicazione per gestire i contatti, compresi numeri di telefono, indirizzi e-mail e altro.



Toccate **Rubrica** nel menu Applicazioni.

### Gestione dei contatti

Toccate **Rubrica**.

#### Creazione di un contatto

Toccate  e inserite le informazioni del contatto.

- : consente di aggiungere un'immagine per il contatto.
-  / : consente di aggiungere o eliminare un campo d'inserimento per un contatto.

#### Modifica di un contatto

Selezionate un contatto da modificare, quindi toccate .

#### Eliminazione di un contatto

Toccate  → **Elimina**.

#### Impostazione di un numero di selezione rapida

Toccate  → **Selezione rapida**, selezionate la casella in cui inserire il numero per la selezione rapida. Per eliminare un numero di selezione rapida, tenetelo premuto, quindi toccate **Rimuovi**.





## Ricerca dei contatti

Toccate **Rubrica**.

Utilizzate uno dei seguenti metodi di ricerca:

- Scorrete in su o in giù l'elenco dei contatti.
- Utilizzate l'indice a destra dell'elenco contatti per scorrere velocemente, trascinandovi il dito.
- Toccate il campo di ricerca in cima all'elenco contatti e inserite i criteri di ricerca.

Dopo aver selezionato un contatto, eseguite una delle seguenti azioni:

- : consente di aggiungere un contatto all'elenco preferiti.
-  / : consente di eseguire una chiamata vocale o videochiamata.
- : consente di comporre un messaggio di testo (SMS) o multimediale (MMS).
- : consente di comporre un'e-mail.

## Visualizzazione dei contatti

Toccate **Rubrica**.

Per impostazione predefinita, il dispositivo mostra tutti i contatti salvati sul dispositivo, nella scheda SIM o USIM o su un account.

Toccate  → **Contatti da visualizzare**, quindi selezionate la tipologia di contatti che volete visualizzare.

## Sincronizzazione dei contatti

Toccate **Rubrica**.

### Sincronizzazione con i Contatti di Google

Toccate  → **Unisci account** → **Collega a Google**.

I contatti sincronizzati con i contatti di Google compariranno nella rubrica con .

### Sincronizzazione dei contatti con Samsung account

Toccate  → **Unisci account** → **Collega a Samsung**.

I contatti sincronizzati con Samsung account compariranno nella rubrica con .

## Sincronizzazione dei contatti

Toccate **Rubrica**.

### Importazione dei contatti

Toccate  → **Importa/Esporta** → **Importa da scheda SIM**, **Importa da scheda SD** oppure **Importa da memoria interna**.

### Esportazione dei contatti

Toccate  → **Importa/Esporta** → **Esporta su scheda SIM**, **Esporta su scheda SD** oppure **Esporta nella memoria interna**.

### Condivisione dei contatti

Toccate  → **Condiv. biglietto da visita**, selezionate i contatti, toccate **Fatto** e quindi selezionate un metodo di condivisione.

## Contatti preferiti

Toccate **Preferiti**.

Toccate , quindi eseguite una delle seguenti azioni:

- **Cerca**: consente di cercare i contatti.
- **Aggiungi a preferiti**: consente di aggiungere i contatti all'elenco preferiti.
- **Rimuovi dai preferiti**: consente di rimuovere i contatti dall'elenco preferiti.
- **Griglia / Elenco**: consente di visualizzare i contatti in modalità griglia o elenco.
- **Guida**: consente di accedere alle informazioni della guida sull'utilizzo dei contatti.

## Gruppi di contatti

Toccate **Gruppi**.

### Aggiunta dei contatti ad un gruppo

Selezionate un gruppo, quindi toccate . Selezionate i contatti da aggiungere, quindi toccate **Fatto**.

### Gestione dei gruppi

Toccate , quindi eseguite una delle seguenti azioni:

- **Crea**: consente di creare un nuovo gruppo.
- **Cerca**: consente di cercare i contatti.
- **Modifica ordine**: tenete premuto  vicino al nome del gruppo, trascinatelo in alto o in basso fino ad un'altra posizione, quindi toccate **Fatto**.
- **Elimina gruppi**: tenete premuto il gruppo che avete creato in precedenza, quindi toccate **Elimina**. Non potrete eliminare i gruppi predefiniti.
- **Guida**: consente di accedere alle informazioni della guida sull'utilizzo dei contatti.

### Invio di un messaggio o di un'e-mail ai membri di un gruppo

Selezionate un gruppo, toccate  → **Invia messaggio** oppure **Invia e-mail**, selezionate i membri, quindi toccate **Fatto**.

## Biglietto da visita

Toccate **Rubrica**.

Create un biglietto da visita e inviatelo ad altri.

Toccate **Configura profilo**, inserite i dettagli, come numero di telefono, indirizzo e-mail e indirizzo postale, quindi toccate **Salva**. Nel caso in cui non aveste inserito le informazioni dell'utente durante la configurazione del dispositivo, selezionate il biglietto da visita in **ME STESSO**, quindi toccate  per modificarlo.

Toccate  → **Condiv. biglietto da visita**, quindi selezionate un metodo di condivisione.

## Messaggi

Utilizzate questa applicazione per inviare messaggi di testo (SMS) o multimediali (MMS).

Toccate **Messaggi** nel menu Applicazioni.





L'invio e la ricezione dei messaggi in roaming potrebbero comportare costi aggiuntivi. Per informazioni, rivolgetevi al vostro gestore telefonico.



### Invio dei messaggi

Toccate , aggiungete i destinatari, inserite un messaggio, quindi toccate .



Utilizzate i seguenti metodi per aggiungere i destinatari:

- Inserite un numero di telefono.
- Toccate , selezionate i contatti, quindi toccate **Fatto**.
- Tenete la S Pen sospesa al di sopra di , quindi premete il pulsante S Pen. Verrà visualizzato l'elenco dei contatti utilizzati di recente.

Utilizzate i seguenti metodi per creare un messaggio multimediale:

- Toccate  e allegate immagini, video, contatti, appunti, eventi e altro.
- Toccate  → **Aggiungi oggetto** per inserire un oggetto.
- Tenete la S Pen sospesa al di sopra di , quindi premete il pulsante S Pen. Verranno visualizzate le immagini aggiunte di recente.

### Invio di messaggi scritti con S Pen

Tenendo la S Pen sospesa sopra un campo di testo, l'icona  verrà visualizzata nell'angolo in alto a sinistra del campo stesso. Toccate  e  per inserire un messaggio scritto a mano con la S Pen.

### Invio di messaggi programmati

Durante la composizione di un messaggio, toccate  → **Programmazione**. Impostate un'ora e una data, quindi toccate **Fatto**. Il dispositivo invierà il messaggio all'ora e nella data specificata.



- Se il dispositivo fosse spento all'ora programmata, non fosse connesso alla rete o la rete fosse instabile, il messaggio non verrà inviato.
- Questa funzione si basa sull'ora e sulla data impostate sul dispositivo. L'ora e la data potrebbero non essere corrette qualora cambiaste fuso e la rete non aggiornasse le informazioni.

## Visualizzazione dei messaggi in arrivo

I messaggi in arrivo sono raggruppati in conversazioni per contatto.

Selezionate un contatto per visualizzare i messaggi.

## E-mail

Utilizzate questa applicazione per inviare, visualizzare o gestire le e-mail.

Toccate **E-mail** nel menu Applicazioni.

## Impostazione di un account e-mail

Impostate un account e-mail quando aprite **E-mail** per la prima volta.

Inserite l'indirizzo e-mail e la password. Toccate **Successivo** per account e-mail privati, come Google Mail, oppure toccate **Config. manuale** per account e-mail diversi, ad esempio quelli di lavoro.

Seguite quindi le istruzioni visualizzate per completare la configurazione.

Per configurare un altro account e-mail, toccate  → **Impostazioni** → **Aggiungi account**.

## Invio dei messaggi

Toccate l'account e-mail da utilizzare, quindi toccate  in fondo al touch screen. Inserite destinatari, oggetto e messaggio, quindi toccate .

Toccate  per aggiungere un destinatario dall'elenco dei contatti memorizzati nella rubrica del dispositivo.

Toccate  per allegare immagini, video, contatti, promemoria, eventi e altro.

Toccate  →  per inserire nel corpo dell'e-mail immagini, eventi, contatti, informazioni di posizione e altro.

## Invio di messaggi programmati

Durante la composizione di un messaggio, toccate  → **Invio programmato**. Selezionate **Invio programmato**, impostate data e ora, quindi toccate **Fatto**. Il dispositivo invierà il messaggio all'ora e nella data specificata.



- Se il dispositivo fosse spento all'ora programmata, non fosse connesso alla rete o la rete fosse instabile, il messaggio non verrà inviato.
- Questa funzione si basa sull'ora e sulla data impostate sul dispositivo. L'ora e la data potrebbero non essere corrette qualora cambiaste fuso e la rete non aggiornasse le informazioni.

## Letture delle e-mail

Selezionate l'account e-mail da utilizzare per visualizzare la posta ricevuta. Per aggiornare manualmente la pagina della posta ricevuta toccate .

Tocate l'e-mail che volete leggere.

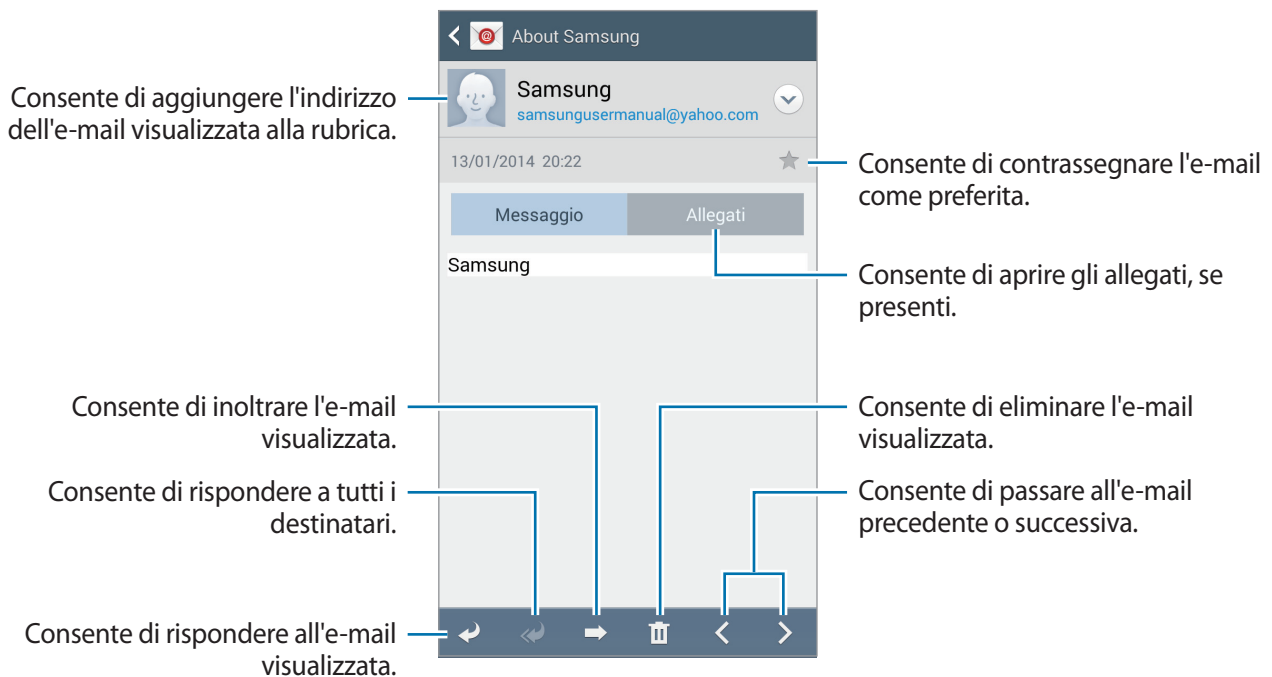

Tocate la relativa sezione per aprire gli allegati, quindi toccate **Salva** per salvarlo.

## Google Mail



Utilizzate questa applicazione per accedere velocemente e direttamente al servizio Google Mail.

Toccate **Google Mail** nel menu Applicazioni.



- La disponibilità di questa applicazione potrebbe variare in base al Paese o al gestore telefonico.
- Questa applicazione potrebbe essere visualizzata in modo diverso in base al Paese o al gestore telefonico.

## Invio dei messaggi

In qualsiasi casella di posta, toccate , inserite i destinatari, un oggetto e un messaggio, quindi toccate .

Toccate  → **Allega foto** per allegare un'immagine.

Toccate  → **Allega video** per allegare un video.

Toccate  → **Aggiungi Cc/Ccn** per aggiungere i destinatari in copia conoscenza o in copia conoscenza nascosta.

Toccate  → **Salva bozza** per salvare l'e-mail e inviarla successivamente.

Toccate  → **Elimina** per eliminare.

Toccate  → **Impostazioni** per modificare le impostazioni di Google Mail.

Toccate  → **Invia feedback** per segnalare la vostra opinione per lo sviluppo dell'applicazione.

Toccate  → **Guida** per accedere alle informazioni della guida per Google Mail.

## Letture delle e-mail

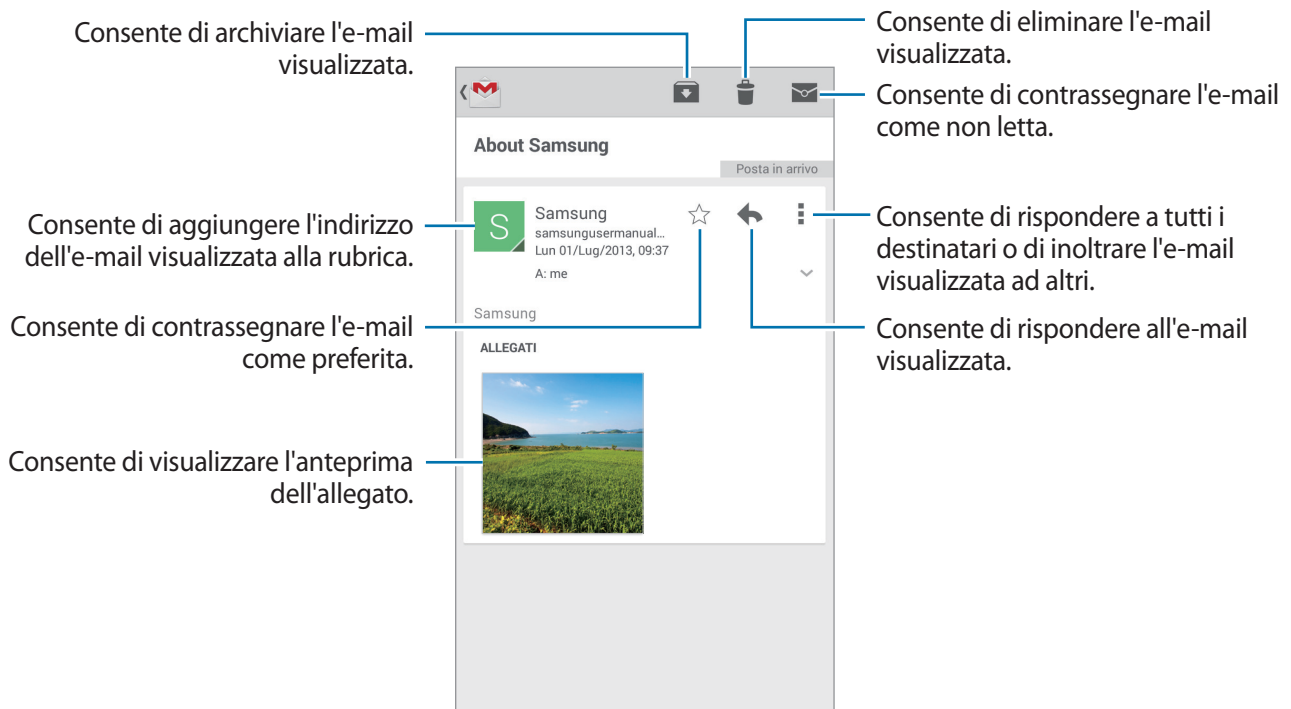

## Etichette

Google Mail non utilizza cartelle reali, bensì delle etichette. Quando accedete a Google Mail, verranno visualizzate le e-mail etichettate come Posta in arrivo.

Toccate  → **TUTTE LE ETICHETTE** per visualizzare i messaggi con altre etichette.

Per aggiungere un'etichetta ad un'e-mail, selezionate l'e-mail e toccate  → **Cambia etichette**, quindi selezionate l'etichetta che volete assegnare.

## Hangout

Utilizzate questa applicazione per chattare con altri.

Toccate **Hangout** nel menu Applicazioni.



La disponibilità di questa applicazione potrebbe variare in base al Paese o al gestore telefonico.

Per iniziare a chattare, selezionate un amico dall'elenco degli amici o inserite i dati per la ricerca e selezionatelo dai risultati.

## Google+

Utilizzate questa applicazione per restare in contatto con gli altri tramite il social network di Google.

Toccate **Google+** nel menu Applicazioni.



La disponibilità di questa applicazione potrebbe variare in base al Paese o al gestore telefonico.

Toccate **Tutto** per modificare la categoria, quindi scorrete in alto o in basso per visualizzare i post della vostra cerchia.

Toccate  per utilizzare tutte le funzioni del social network.

## Foto

Utilizzate questa applicazione per condividere immagini o video tramite il social network di Google.

Tocate **Foto** nel menu Applicazioni.





La disponibilità di questa applicazione potrebbe variare in base al Paese o al gestore telefonico.

Selezionate una delle seguenti categorie:

- **FOTOCAMERA:** consente di visualizzare tutte le immagini e i video scaricati o catturati con il dispositivo.
- **IN EVIDENZA:** consente di visualizzare le immagini o i video raggruppati per data o album. Tocate  per visualizzare le altre immagini o video nel gruppo.

Quindi, selezionate un'immagine o un video.

Durante la visualizzazione, utilizzate una delle seguenti icone:

-  : consente di modificare l'immagine.
-  : consente di condividere l'immagine o il video.
-  : consente di eliminare l'immagine o il video.

## ChatON

Utilizzate questa applicazione per chattare con qualsiasi dispositivo. Per utilizzare questa funzione, dovrete effettuare l'accesso al vostro account Samsung o verificare il vostro numero di telefono.

Tocate **ChatON** nel menu Applicazioni.



La disponibilità di questa applicazione potrebbe variare in base al Paese o al gestore telefonico.

Create un elenco di amici inserendo numeri di telefono o indirizzi e-mail di account Samsung, oppure selezionandoli dall'elenco suggerimenti.

Tocate  → **Avvia chat** e selezionate un amico per iniziare a chattare.

# Web e connessioni

## Internet

Utilizzate questa applicazione per navigare nelle vostre pagine Web preferite.

Toccate **Internet** nel menu Applicazioni.

## Visualizzazione delle pagine Web

Toccate il campo indirizzo, inserite l'indirizzo Web, quindi toccate **Vai**.

Toccate  per condividere, salvare o stampare la pagina Web corrente durante la visualizzazione della stessa.

Per cambiare motore di ricerca, toccate il campo indirizzo, quindi toccate l'icona del motore di ricerca accanto all'indirizzo Web.

## Apertura di una nuova pagina

Toccate  → **Nuova finestra**.

Per passare ad un'altra pagina Web, toccate  e quindi toccate la pagina per selezionarla.

## Preferiti

Per inserire la pagina Web corrente tra i preferiti, toccate  → **Aggiungi preferito**, quindi inserite un titolo per il preferito e toccate **Salva**.

Per aprire una pagina Web inserita nell'elenco preferiti, toccate , quindi selezionatene una.

## Cronologia

Tocate  → **Cronologia** per aprire una pagina Web dall'elenco delle ultime pagine che avete visitato. Per cancellare la cronologia, toccate  → **Cancella cronologia**.

## Pagine salvate

Per visualizzare le pagine Web salvate, toccate  → **Pagine salvate**.

## Link

Tenete premuto un link sulla pagina Web per aprirlo in una nuova pagina, salvarlo o copiarlo.

Per visualizzare i link salvati, utilizzate **Download**. (pag. 135)

## Condivisione delle pagine Web

Per condividere l'indirizzo di una pagina Web con altri, toccate  → **Condividi**.

Per condividere parte di una pagina Web, tenete premuto il testo desiderato, quindi toccate **Condividi**.

## Chrome

Utilizzate questa applicazione per cercare informazioni e sfogliare pagine Web.

Tocate **Chrome** nel menu Applicazioni.



La disponibilità di questa applicazione potrebbe variare in base al Paese o al gestore telefonico.

## Visualizzazione delle pagine Web



Tocate il campo indirizzo, quindi inserite un indirizzo Web o i criteri di ricerca.

## Apertura di una nuova pagina

Tocate  → **Nuova scheda**.

Per passare ad un'altra pagina Web, toccate  → una pagina Web.

## Preferiti

Per aggiungere la pagina Web corrente ai preferiti, toccate  → , immettete i dettagli, come nome e indirizzo Web, quindi toccate **Salva**.

Per aprire una pagina Web inserita tra i preferiti, toccate  → **Preferiti**, quindi selezionatene una.

## Ricerca sul Web con la voce

Tocate il campo indirizzo, toccate , pronunciate una parola chiave, quindi selezionate una parola chiave tra quelle che compariranno come suggerimento.

## Sincronizzazione con altri dispositivi

Potete sincronizzare le schede aperte ed i preferiti da utilizzare con Chrome su un altro dispositivo, se effettuerete l'accesso con lo stesso account Google.

Per visualizzare le schede aperte su altri dispositivi, toccate  → **Altri dispositivi**. Selezionate una pagina Web da aprire.

Per aggiungere una pagina Web ai preferiti, toccate .

## Bluetooth

Il Bluetooth crea una connessione senza fili diretta tra due dispositivi a breve distanza. Utilizzate il Bluetooth per scambiare dati o file multimediali con altri dispositivi.



- Samsung non è responsabile per la perdita, l'intercettazione o l'abuso dei dati inviati o ricevuti tramite Bluetooth.
- Verificate sempre di condividere e ricevere dati da dispositivi affidabili e adeguatamente protetti. In presenza di ostacoli tra i dispositivi, la distanza operativa potrebbe diminuire.
- Alcuni dispositivi, in particolare quelli che non sono stati collaudati o approvati da Bluetooth SIG, potrebbero essere incompatibili con il dispositivo.
- Non utilizzate il Bluetooth per scopi illegali (ad esempio, copie pirata di file o registrazione illegale di comunicazioni a scopo commerciale).  
Samsung non è responsabile per le ripercussioni di un utilizzo illegale del Bluetooth.

Per attivare il Bluetooth, nel menu Applicazioni, toccate **Impostazioni** → **Connessioni** → **Bluetooth**, quindi trascinate il cursore **Bluetooth** verso destra.

## Abbinamento con altri dispositivi Bluetooth

Nel menu Applicazioni, toccate **Impostazioni** → **Connessioni** → **Bluetooth** → **Ricerca**, quindi visualizzate i dispositivi rilevati. Selezionate il dispositivo con cui intendete effettuare l'abbinamento, quindi accettate la chiave di accesso autogenerata su entrambi i dispositivi per confermare.

## Invio e ricezione dei dati

Molte applicazioni supportano il trasferimento dei dati tramite Bluetooth. Un esempio è **Galleria**. Aprite **Galleria**, selezionate un'immagine, toccate  → **Bluetooth**, quindi selezionate uno dei dispositivi Bluetooth. Successivamente, accettate la richiesta di autorizzazione Bluetooth sull'altro dispositivo per ricevere l'immagine. Il file trasferito verrà salvato nella cartella **Bluetooth**. Quando riceverete un contatto, questo verrà aggiunto automaticamente all'elenco contatti.

## Screen Mirroring

Utilizzate questa funzione per connettere il dispositivo ad uno schermo più ampio con un dongle AllShare Cast o HomeSync, quindi condividete i vostri contenuti. Potete utilizzare questa funzione con altri dispositivi che supportano Wi-Fi Miracast.



- La disponibilità di questa funzione potrebbe variare in base al Paese o al gestore telefonico.
- I dispositivi abilitati Miracast che non supportano l' HDCP 2.X (High-bandwidth Digital Content Protection 2.X) potrebbero non essere compatibili con questa funzione.
- Durante la riproduzione potrebbero essere necessari alcuni istanti prima dell'avvio della riproduzione, in base alla connessione di rete utilizzata.
- Per ottimizzare il consumo della batteria, disattivate questa funzione quando non la utilizzate.
- Se specificate una frequenza Wi-Fi, i dongle AllShare Cast o HomeSync potrebbero non essere identificati o connessi.
- Se riproducete video o giochi su una TV, selezionate una modalità TV adeguata per ottenere la migliore esperienza.

Nel menu Applicazioni, toccate **Impostazioni** → **Connessioni** → **Screen Mirroring**. Selezionate un dispositivo, aprite o riproducete un file, quindi controllate lo schermo con i tasti sul dispositivo. Per connettervi ad un dispositivo utilizzando un PIN, tenete premuto il nome del dispositivo e inserite il PIN.

## Samsung Link

Utilizzate questa applicazione per riprodurre i contenuti salvati su dispositivi remoti o tramite servizi di archiviazione online via Internet. Potete riprodurre e inviare file multimediali dal vostro dispositivo a un altro dispositivo o a un servizio di archiviazione online.

Per utilizzare questa applicazione, dovete effettuare l'accesso all'account Samsung e registrare due o più dispositivi. I metodi di registrazione potrebbero variare in base al tipo di dispositivo.

Toccate **Samsung Link** nel menu Applicazioni.



La disponibilità di questa applicazione potrebbe variare in base al Paese o al gestore telefonico.

All'apertura di questa applicazione, compariranno tutti i contenuti relativi ai dispositivi e ai servizi di archiviazione registrati. Potete esplorarli e riprodurli. Per iniziare a condividere file, scorrete a destra o a sinistra per selezionare una categoria multimediale, quindi selezionate un file.

### Invio dei file

Inviare file ad altri dispositivi o caricateli su servizi di archiviazione online.

Toccate  per selezionare un dispositivo o un archivio online e scorrete a destra o a sinistra per selezionare una categoria multimediale.

Quindi toccate , selezionate i file e quindi toccate .

### Condivisione dei file

Toccate  per selezionare un dispositivo o un archivio online e scorrete a destra o a sinistra per selezionare una categoria multimediale.

Quindi toccate , selezionate i file, toccate  e selezionate un metodo di condivisione.

### Riproduzione dei file su un dispositivo remoto

Toccate  per selezionare un dispositivo o un archivio online e scorrete a destra o a sinistra per selezionare una categoria multimediale.



Quindi toccate , selezionate i file, toccate  e quindi selezionate un dispositivo.



- I formati file supportati potrebbero variare in base ai dispositivi connessi come lettore multimediale.
- Durante la riproduzione potrebbero essere necessari alcuni istanti prima dell'avvio della riproduzione, in base alla connessione di rete utilizzata.

## Gestione dei contenuti su un servizio Web di memoria

Selezionate un servizio Web di memoria, quindi visualizzate e gestite i file.

Per trasferire file tra il vostro dispositivo e un servizio di archiviazione online, toccate , selezionate i file e quindi toccate .

Per registrare il servizio di archiviazione online sul dispositivo, toccate  → **Servizio storage**, quindi selezionate un servizio di archiviazione online.

## Group Play

Utilizzate questa applicazione per divertirvi con i vostri amici condividendo e riproducendo contenuti. Create o unitevi a una sessione di Group Play, quindi condividete contenuti, ad esempio immagini, documenti o musica.

Toccate **Group Play** nel menu Applicazioni.



- La disponibilità di questa applicazione potrebbe variare in base al Paese o al gestore telefonico.
- Mentre si utilizza questa applicazione, non sarà possibile accedere a Internet tramite la rete Wi-Fi.



## Creazione di un gruppo per Group Play

Quando create una sessione di Group Play, altri dispositivi possono unirsi alla sessione e condividere i contenuti.

Se decidete di impostare una password per una sessione di Group Play, per unirsi alla sessione, gli altri dispositivi dovranno inserire la password. Per utilizzare una password, selezionate **Imp. password gruppo**.

Toccate **Crea gruppo**, impostate una password, quindi utilizzate le seguenti funzioni:

- **Condividi musica:** Durante la condivisione di musica, connettete due o più dispositivi e utilizzateli per ottenere un effetto audio surround.
- **Condiv. immagini:** consente di selezionare le immagini da condividere.
- **Condividi video:** consente di condividere un video o combinare i dispositivi per creare uno schermo più grande. Ogni dispositivo visualizzerà una parte del video contemporaneamente agli altri, ciò consente di creare uno schermo più grande in cui visualizzare l'intero video. Per attivare questa funzionalità, toccate  durante la condivisione di un video.
- **Condividi documenti:** consente di selezionare i documenti da condividere.
- **Giochi e altro:** consente di giocare a giochi online con gli amici.













## Accesso a Group Play

Unitevi a una sessione di Group Play creata da un altro dispositivo.

- Toccate **Accedi a gruppo**, selezionate la sessione di Group Play a cui connettervi e inserite la password per il gruppo, se necessario. Selezionate una categoria multimediale e il contenuto attualmente in condivisione comparirà sul dispositivo.
- Attivate la funzione NFC. Nella schermata Home poggiate il retro del vostro dispositivo al retro di un altro dispositivo che sta aprendo una sessione. (pag. 81)

## Utilizzo di funzionalità aggiuntive in una sessione di Group Play

Durante la condivisione di file musicali, immagini, video o documenti con altri dispositivi, utilizzate le seguenti funzionalità:

- : consente di modificare le impostazioni dell'altoparlante per ciascun dispositivo connesso.
-  → : consente di regolare il volume.
-  → : consente di impostare il dispositivo in modo che utilizzi tutti i dispositivi connessi come altoparlanti stereo.
- : consente di combinare lo schermo dei dispositivi connessi per creare uno schermo più grande.
- : consente di suddividere lo schermo combinato.
- : consente di regolare il volume.
- : consente di scrivere una nota o disegnare sul touch screen. Tutti i partecipanti potranno vedere quello che avete creato.
- : consente di visualizzare tutte le immagini condivise in stile mosaico.
-  / : consente di selezionare più immagini o documenti.
- : consente di visualizzare i partecipanti del gruppo.

## NFC

Il dispositivo è in grado di leggere i tag NFC (Near Field Communication) che contengono diversi tipi di informazioni. Potete utilizzare questa funzione per effettuare pagamenti e acquistare biglietti per mezzi di trasporto o eventi tramite le applicazioni ottimizzate per questo tipo di operazione.



- La batteria contiene un'antenna NFC integrata.
- Qualora il touch screen fosse bloccato, il dispositivo non leggerà i tag NFC e non riceverà i dati.

Per attivare la funzione NFC, nel menu Applicazioni, toccate **Impostazioni** → **Connessioni** → **NFC**. Trascinate l'interruttore **NFC** verso destra.

## Letture delle informazioni da un tag NFC

Posizionate il dispositivo vicino a un tag NFC. Visualizzate, quindi, le informazioni relative al tag.

## Invio dei dati tramite Android Beam

Utilizzate Android Beam per inviare dati, come pagine Web e contatti, a dispositivi abilitati NFC.

Nel menu Applicazioni, toccate **Impostazioni** → **Connessioni** → **NFC**. Trascinate l'interruttore **Android Beam** verso destra.

Selezionate un elemento, individuate la posizione dell'antenna NFC sull'altro dispositivo, toccate l'antenna dell'altro dispositivo con l'antenna del vostro dispositivo, quindi toccate il touch screen del vostro dispositivo.

## S Beam

Utilizzate questa funzione per inviare dati, come video, immagini e documenti.



Non inviate dati protetti da copyright tramite S Beam, per non violare le leggi sul copyright. Samsung non è responsabile dell'utilizzo illegale dei dati coperti da copyright.

Nel menu Applicazioni, toccate **Impostazioni** → **Connessioni** → **S Beam**, quindi trascinate l'interruttore **S Beam** verso destra.

Selezionate un file, avvicinate il retro dei due dispositivi, quindi toccate il touch screen del vostro dispositivo.



Se entrambi i dispositivi cercassero di inviare dati contemporaneamente, il trasferimento potrebbe non riuscire.

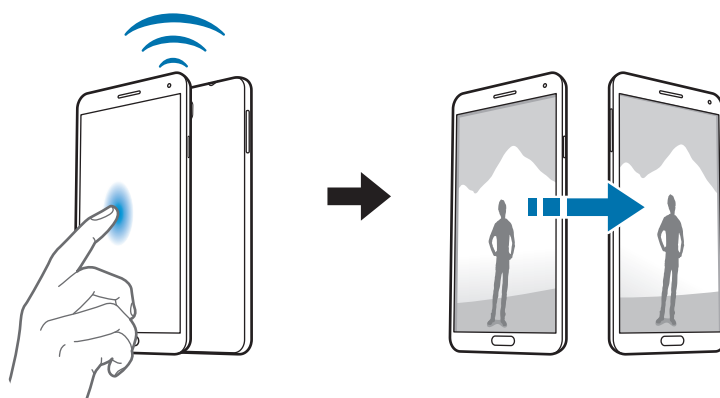

## WatchON

Utilizzate questa applicazione per connettervi a una TV per guardare le vostre trasmissioni e i vostri film preferiti.

Toccate **WatchON** nel menu Applicazioni.



La disponibilità di questa applicazione potrebbe variare in base al Paese o al gestore telefonico.

Per prima cosa dovete connettere il dispositivo a una rete e accertarvi che la porta a infrarossi del dispositivo sia rivolta verso la TV.

### Impostazione dell'elenco canali

Per impostare l'elenco canali, toccate **Configura WatchON**, leggete e accettate i termini e le condizioni di utilizzo, selezionate un indirizzo e un fornitore contenuti, quindi toccate **Fatto**.

Per modificare l'elenco canali, toccate  → **Impostazioni** → **Stanza 1** → **Fornitore di servizi**.

### Connessione a una TV

Connettetevi a una TV per visualizzare lo schermo del dispositivo su una superficie più grande e utilizzate il vostro dispositivo per controllare la TV in remoto.

Toccate  → **Configurazione**, quindi seguite le istruzioni visualizzate per registrare la TV sul dispositivo. I passaggi variano in base alle opzioni selezionate.

Per effettuare la connessione ad altri dispositivi, toccate  → **Impostazioni** → **Stanza 1** → **Aggiungi stanza**.

### Come guardare la TV

Effettuate una selezione dai suggerimenti sui programmi TV o selezionate una categoria nella parte superiore dello schermo.

Selezionate un programma TV, quindi toccate **Guarda questo canale**. Il programma selezionato comparirà sulla TV connessa.

Toccate  e aprite il pannello di controllo per gestire la TV.

### Impostazione dei promemoria sui programmi

Utilizzate la guida canali e selezionate un programma TV da guardare in seguito.

Toccate **Guida TV**, selezionate un orario e un programma TV, quindi toccate **Reminder**.

Per vedere i promemoria imminenti, toccate  → **Promemoria**.

# Multimedia

## Musica

Utilizzate questa applicazione per ascoltare la musica.

Toccate **Musica** nel menu Applicazioni.



- In base alla versione software installata sul dispositivo, alcuni formati di file potrebbero non essere disponibili.
- Alcuni file potrebbero non essere riprodotti correttamente in base al metodo di codifica utilizzato.

## Riproduzione della musica

Selezionate una categoria musicale, quindi selezionate il brano che volete riprodurre.



Per ascoltare canzoni allo stesso volume, toccate  → **Impostazioni** → **Volume intelligente**.



**Volume intelligente** potrebbe non essere attivato per alcuni file.



Quando **Volume intelligente** è attivo, il volume potrebbe risultare superiore al livello del dispositivo. Prestate attenzione ed evitate esposizioni prolungate a suoni a volume elevato per evitare danni all'udito.

Per impostare un suono personalizzato mentre ascoltate una canzone con l'auricolare, toccate  → **Impostazioni** → **Audio personalizzato** → **Attivo**. Quando alzate il volume al livello 14 o superiore, l'opzione Audio personalizzato non viene applicata alla riproduzione musicale. Se abbassate il volume al livello 13 o inferiore, l'opzione viene applicata di nuovo.

## Impostazione di un brano come suoneria o tono di allarme

Per utilizzare il brano in riproduzione come suoneria o tono di allarme, toccate  → **Imposta come**, e selezionate un'opzione.

## Ascolto di una canzone con altri

Per condividere la canzone attualmente riprodotta con altri, toccate  → **Riprod. con Group Play**.

## Creazione delle playlist



Create una selezione personale di brani.

Tocate **Playlist**, quindi toccate  → **Crea playlist**. Inserite un titolo e toccate **OK**. Tocate **Aggiungi musica**, selezionate le canzoni da includere, quindi toccate **Fatto**.

Per aggiungere la canzone in riproduzione ad una playlist, toccate  → **Aggiungi a playlist**.

## Riproduzione della musica per genere

Riproducete la musica raggruppata per genere. Il dispositivo creerà automaticamente la playlist.

Per usare questa funzione, impostate il menu Music square in modo che appaia nella parte superiore della raccolta musicale toccando  → **Impostazioni** → **Menu musicale** → **Music square** → **Fatto**. Quando verrà aggiunta una canzone, toccate **Music square** →  → **Aggiornamento libreria**.

Tocate **Music square** nella parte superiore dello schermo e selezionate una cella di genere. Selezionate più celle trascinando il dito.

## Fotocamera

Utilizzate questa applicazione per scattare foto o registrare video.

Utilizzate **Galleria** per visualizzare le foto e i video registrati con la fotocamera del dispositivo. (pag. 93)

Toccate **Fotocamera** nel menu Applicazioni.



- La fotocamera si spegnerà automaticamente quando non la utilizzerete.
- Accertatevi che l'obiettivo sia pulito. Il dispositivo potrebbe non funzionare correttamente in alcune modalità che richiedono alte risoluzioni.

### Per un corretto utilizzo della fotocamera

- Non scattate foto o video ad altre persone senza il loro permesso.
- Non scattate foto o video dove vietato dalla legge.
- Non scattate foto o video in luoghi dove potreste violare la privacy delle persone.

## Scatto delle foto

### Scatto di una foto

Toccate l'immagine sul touch screen nel punto in cui volete che la fotocamera metta a fuoco. Quando il soggetto sarà a fuoco, la cornice di messa a fuoco diventerà verde. Toccate  per scattare la foto.

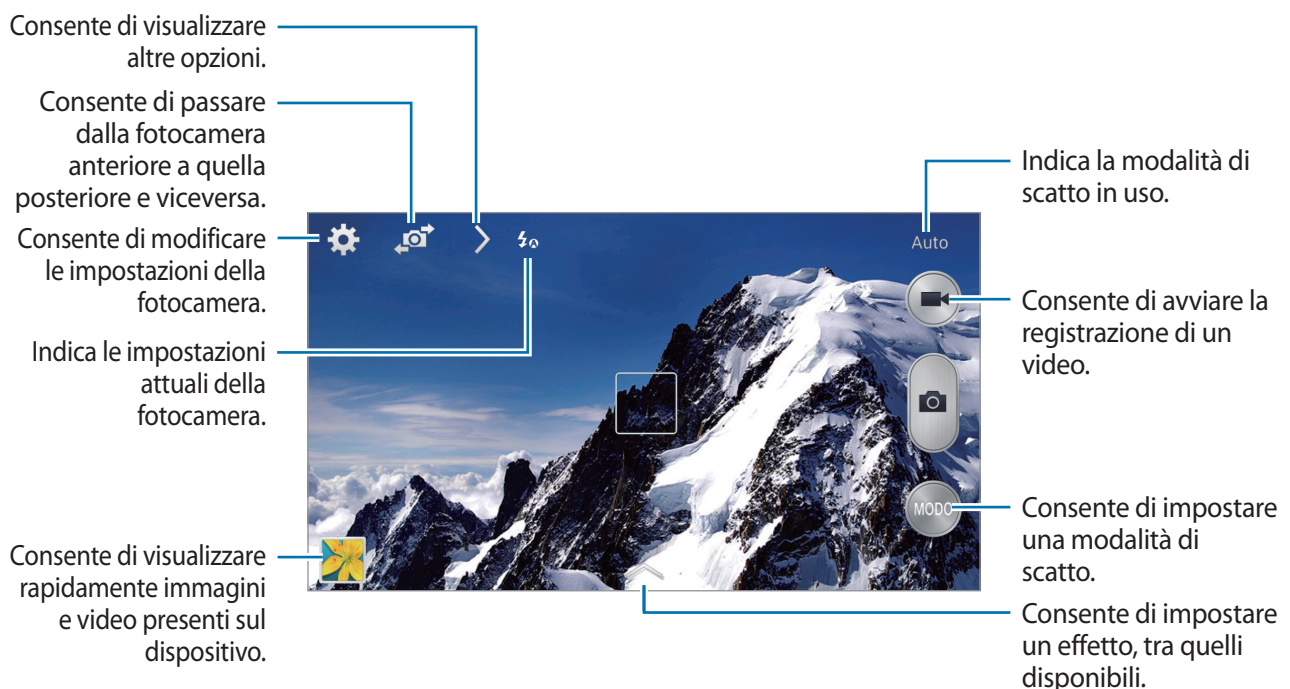



## Modalità scatto

Sono disponibili diverse modalità per la fotocamera.

Toccate **MODO**, quindi scorrete la schermata in alto o in basso sul lato destro del touch screen.

- **Auto:** questa modalità consente alla fotocamera di valutare l'ambiente circostante e determinare la modalità ideale per la foto.
- **Bellezza volto:** consente di scattare una foto con maggiore illuminazione per migliorare i tratti del viso.
- **Scatto migliore:** consente di scattare una serie di foto e di salvare quella migliore.
- **Volto migliore:** utilizzate questa funzione per scattare foto multiple di gruppo, e contemporaneamente combinarle per creare la migliore immagine.

Toccate  per scattare più foto. Per ottenere un risultato migliore, tenete ferma la fotocamera fin quando lo scatto non verrà terminato. Quando aprite **Galleria**, toccate la cornice gialla intorno ai volti e scegliete il migliore per ogni soggetto. Dopo aver scelto una posa per ogni individuo, toccate  per unire le immagini in una singola foto e salvare.

- **Audio foto:** consente di scattare una foto con audio annesso.

Toccate  per scattare una foto. Il dispositivo registrerà pochi secondi di audio dopo lo scatto di una foto.





Quando fotografate in questa modalità, il microfono interno registra il suono.

- **Dinamico:** consente di scattare una serie di foto e combinarle per creare un'immagine di un soggetto in movimento.

Per uno scatto migliore, seguite questi suggerimenti. Il dispositivo potrebbe non scattare foto in maniera adeguata con altre condizioni di scatto.

- Tenete ferma la fotocamera e non muovetevi durante lo scatto.
- Fotografate un soggetto che si muove in una direzione.
- Scattate foto con sfondi privi di oggetti in movimento.
- Evitate di fotografare soggetti e sfondi con colori simili.
- Evitate di fotografare soggetti troppo vicini o troppo lontani per essere inquadrati con il mirino o che siano troppo lunghi, come un autobus o un treno.

- **Colore ricco:** utilizzate questa modalità per scattare foto senza perdere dettagli nelle aree più chiare o più scure.
- **Cancellino:** utilizzate questa funzione per cancellare i movimenti di soggetti che si muovono sullo sfondo.

Toccate  per scattare una serie di foto. Il dispositivo eliminerà le tracce di movimento del soggetto in moto. Per ripristinare la foto originale, toccate  quindi toccate l'area evidenziata.



Per uno scatto migliore, seguite questi suggerimenti.

- Tenete ferma la fotocamera e non muovetevi durante lo scatto.
  - Quando fotografate un soggetto e uno sfondo con colori simili, la fotocamera potrebbe non riconoscere tutti i movimenti.
  - Quando fotografate un soggetto che si muove lentamente o velocemente, la fotocamera potrebbe non riconoscere tutti i movimenti.
  - In presenza di più soggetti in movimento sullo sfondo, la fotocamera potrebbe non riconoscere tutto il movimento.
- **Panoramica:** consente di scattare più foto in sequenza, che verranno poi composte in un'immagine panoramica.  
Per uno scatto migliore, seguite questi suggerimenti.
    - Muovete lentamente la fotocamera in una direzione.
    - Mantenete il mirino della fotocamera entro la griglia guida.
    - Evitate di fotografare soggetti davanti a sfondi non riconoscibili, come un cielo limpido o una parete vuota.
  - **Sport:** utilizzate questa impostazione per catturare immagini di soggetti in movimento.

## Foto panoramiche

Una foto panoramica è un'immagine di un ampio paesaggio composta da più scatti.

Toccate **MODO** → **Panoramica**.

Toccate  e spostate la fotocamera in una direzione. Quando la cornice blu sarà allineata con il mirino, la fotocamera catturerà automaticamente un altro scatto in una sequenza panoramica. Per terminare lo scatto, toccate .

Se il mirino si trovasse fuori direzione, il dispositivo interromperà lo scatto.



## Applicazione degli effetti filtro

Utilizzate gli effetti dei filtri per fare foto o video unici.

Tocate  e selezionate un effetto filtro. Le opzioni disponibili variano in base alla modalità impostata.

## Registrazione dei video



### Registrazione di un video.

Tocate  per girare un video. Per sospendere la registrazione, toccate . Per terminare la registrazione, toccate .

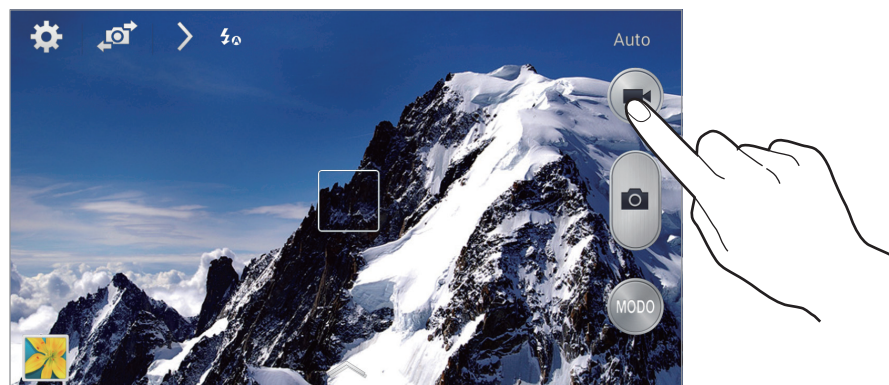
Premete il tasto di scatto per scattare foto durante la registrazione di un video.



Durante la registrazione, utilizzate le seguenti azioni:

- Per modificare la messa a fuoco, toccate sul punto che volete mettere a fuoco. Per mettere a fuoco il centro del touch screen, toccate .
- Per acquisire un fotogramma dal video durante la registrazione, toccate .

### Modalità registrazione

Tocate  →  per modificare la modalità di registrazione.

- **Normale:** utilizzate questa modalità per una qualità normale.
- **Limite MMS:** utilizzate questa modalità per ridurre la qualità per l'invio tramite messaggio multimediale.
- **Movimento rapido:** utilizzate questa modalità per registrare un video di un soggetto in movimento. Il dispositivo riprodurrà il video velocizzando l'azione in riproduzione.

## Aumento e diminuzione dello zoom

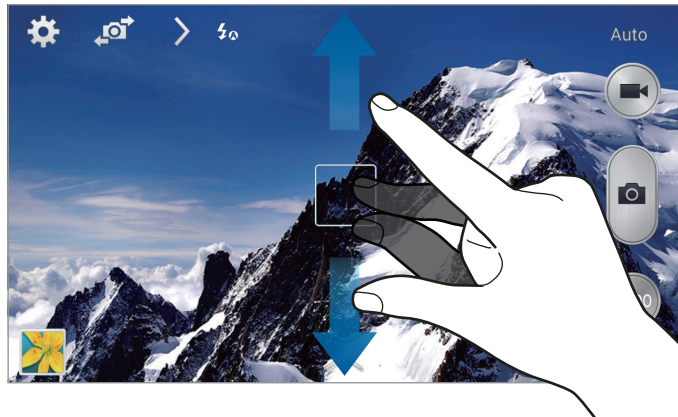



Utilizzate uno dei seguenti metodi:

- Utilizzate il tasto Volume per aumentare o diminuire lo zoom.
- Allontanate due dita sul touch screen per ingrandire, riavvicinatele per ridurre lo zoom.



L'aumento o la diminuzione dello zoom è disponibile anche durante la registrazione di un video.



## Scatto condiviso

Toccate  → , quindi selezionate una delle seguenti opzioni:

- **Scatto condiviso:** consente di inviare una foto direttamente ad un altro dispositivo tramite Wi-Fi Direct o NFC.
- **Condivisione foto amici:** consente di impostare il riconoscimento di un volto etichettato in una foto e di inviarlo a quella persona.
- **Condividi con ChatON:** consente di inviare una foto a un altro dispositivo tramite ChatON.
- **Mirino remoto:** Impostate un dispositivo per controllare la fotocamera in remoto.

## Controllo della fotocamera in remoto

Impostate un dispositivo come mirino per controllare la fotocamera in remoto.

Toccate  →  → **Mirino remoto**, quindi effettuate la connessione tra dispositivo e fotocamera utilizzando Wi-Fi Direct o NFC. Toccate  per scattare una foto in remoto utilizzando il dispositivo come mirino.

## Configurazione delle impostazioni per la fotocamera

Toccate  per configurare le impostazioni della fotocamera. Non tutte le seguenti opzioni sono disponibili in entrambe le modalità fotocamera e videocamera. Le opzioni disponibili potrebbero variare in base alla modalità utilizzata.

- **Dimensione foto / Dimensione video:** consente di selezionare una risoluzione. Impostate una risoluzione maggiore per una migliore resa dell'immagine, tuttavia un'immagine ad alta risoluzione occuperà più memoria.
- **Scatto multiplo:** consente di scattare una serie di foto di soggetti in movimento.
- **Tocca e scatta:** toccate l'immagine sulla schermata di anteprima per scattare foto.
- **Rilevamento volti:** consente di impostare il riconoscimento del volto delle persone supportandovi nello scatto di una foto.
- **Modalità misurazione:** consente di selezionare un metodo di misurazione. Questo determina come vengono calcolati i valori di luce. **Calibrato al centro** misura la luce di sfondo al centro della scena. **Spot** misura il valore della luce in una posizione specifica. **Matrice** fa la media della scena completa.
- **ISO:** consente di selezionare un valore ISO. Il valore ISO controlla la sensibilità dell'obiettivo della fotocamera alla luce. Si misura nelle equivalenti fotocamere a pellicola. Per oggetti fermi o illuminati di giorno utilizzate valori bassi. Per oggetti in rapido movimento o poco illuminati utilizzate valori più alti.
- **Stabilizz. video:** consente di attivare o disattivare l'antivibrazione. L'antivibrazione migliora la messa a fuoco durante scatti a mano libera.
- **Stabil. Intellig.:** consente il riconoscimento automatico delle condizioni a scarsa luminosità e di regolare la luminosità della foto senza il flash.
- **Salva con nome:** consente di eliminare la foto originale quando fotografate con la modalità colore ricco.
- **Tag posizione:** consente di allegare alla foto un tag GPS relativo alla vostra posizione. Attivate questa funzione quando scattate foto per creare degli album in **Album foto**.
  - Il segnale GPS potrebbe essere più debole se vi trovaste tra edifici, nei sottopassaggi o in presenza di cattive condizioni atmosferiche.
  - La vostra posizione potrebbe comparire sulle foto se le caricherete su internet, per evitarlo dovrete disattivare l'impostazione tag GPS.
- **Rivedi foto/video:** consente al dispositivo di mostrare le foto o i video dopo lo scatto o la registrazione.



- **Tasto volume:** consente di utilizzare il tasto Volume per controllare la funzione di scatto o di zoom.
- **Timer:** consente di regolare il tempo prima dell'autoscatto.
- **Bilanc. bianco:** consente di selezionare un bilanciamento del bianco adeguato, in modo che la gamma di colore delle immagini risulti più vicina alla realtà. Queste impostazioni sono state pensate per situazioni di luce specifiche. Queste impostazioni sono simili alle regolazioni di bilanciamento del bianco nelle fotocamere professionali.
- **Val. esposizione:** consente di modificare il valore dell'esposizione. Che determina la quantità di luce ricevuta dal sensore della fotocamera. Per situazioni con poca luce, utilizzate un'esposizione più alta.
- **Linee guida:** consente di visualizzare una griglia di supporto sullo schermo per aiutarvi nella composizione quando scatterete una foto.
- **Flash:** consente di attivare o disattivare il flash.
- **Controllo vocale:** consente di scattare foto tramite i comandi vocali.
- **Nome file contestuale:** consente di impostare la visualizzazione dei file contestuali sulla fotocamera. Attivate questa opzione per utilizzare Tagga un amico in **Galleria** e **Album foto**.
- **Salva come capovolto:** consente di salvare l'immagine capovolta.
- **Memorizzazione:** consente di selezionare in quale posizione di memoria salvare le foto.
- **Ripristino:** consente di ripristinare le impostazioni di fabbrica della fotocamera.

## Collegamenti

Riorganizzate i collegamenti per accedere facilmente alle varie opzioni della fotocamera.

Tocate  → **Modifica opzioni rapide**.

Tenete premuta un'opzione e trascinatela nello slot in cima al touch screen. Potete spostare le altre icone all'interno dell'elenco toccandole e trascinandole.

## Galleria

Utilizzate questa applicazione per visualizzare immagini e video.

Toccate **Galleria** nel menu Applicazioni.



- In base alla versione software installata sul dispositivo, alcuni formati di file potrebbero non essere disponibili.
- Alcuni file potrebbero non essere riprodotti correttamente in base al metodo di codifica utilizzato.

## Visualizzazione delle immagini

Avviando l'applicazione **Galleria** visualizzerete tutte le cartelle. Quando da un'applicazione come **E-mail** salvate un'immagine, verrà creata automaticamente la cartella **Download**. Allo stesso modo, l'acquisizione di uno screenshot creerà automaticamente la cartella **Screenshots**. Selezionate una cartella per aprirla.

In una cartella, potete visualizzare le immagini per data di creazione. Selezionate un'immagine per visualizzarla a tutto schermo.

Scorrete a sinistra o a destra per visualizzare l'immagine precedente o successiva.

## Aumento e diminuzione dello zoom

Utilizzate uno dei seguenti metodi per ingrandire un'immagine:

- Toccate due volte un qualsiasi punto per ingrandire.
- Allontanate due dita su un qualsiasi punto per ingrandire. Avvicinate due dita per ridurre, o toccate due volte per tornare alla dimensione di partenza.

## Visualizzazione delle immagini con la funzione di movimento

Utilizzate le funzioni di movimento per eseguire un'azione con un movimento particolare.

Nel menu Applicazioni toccate **Impostazioni** → **Controlli** → **Movimenti**, trascinate il cursore **Movimenti** a destra, quindi attivate il cursore corrispondente a ciascuna funzionalità.

Per interrompere l'uso di una funzione di movimento, disattivate l'interruttore relativo alla funzione.

## Riproduzione dei video

I file video mostrano l'icona  sull'anteprima. Selezionate un video da guardare, quindi toccate .

## Modifica di un video

Selezionate un video, quindi toccate . Spostate la parentesi iniziale sul punto di inizio desiderato, spostate la parentesi finale sul punto di termine desiderato, quindi salvate il video.

## Modifica delle immagini

Quando state visualizzando un'immagine, toccate  e utilizzate le seguenti funzioni:

- **Preferiti:** consente di aggiungere l'immagine all'elenco preferiti.
- **Presentazione:** consente di avviare una presentazione con le immagini della cartella corrente.
- **Cornice foto:** consente di inserire una nota al di sotto dell'immagine. L'immagine modificata verrà salvata nella cartella **Photo frame**.
- **Nota foto:** consente di scrivere una nota sul retro dell'immagine. Toccate  per modificare la nota.
- **Firma:** Utilizzate questa funzionalità per tracciare la vostra firma sull'immagine.
- **Copia negli appunti:** consente di copiare l'immagine negli appunti.
- **Stampa:** consente di stampare l'immagine connettendo il dispositivo a una stampante. Alcune stampanti potrebbero non essere compatibili con il dispositivo.
- **Rinomina:** consente di rinominare il file.
- **Condivisione foto amici:** consente di inviare l'immagine ad una persona il cui volto è stato etichettato nell'immagine.
- **Ruota a sinistra:** consente di ruotare l'immagine in senso antiorario.
- **Ruota a destra:** consente di ruotare l'immagine in senso orario.
- **Ritaglia:** consente di ridimensionare la cornice blu per ritagliare e salvare l'immagine.
- **Imposta come:** consente di impostare l'immagine come sfondo o immagine per un contatto.
- **Dettagli:** consente di visualizzare i dettagli dell'immagine.
- **Impostazioni:** consente di modificare le impostazioni della Galleria.

## Modifica delle immagini



Quando state visualizzando un'immagine, toccate  e utilizzate le seguenti funzioni:

- **Ruota:** consente di ruotare l'immagine.
- **Ritaglia:** consente di ritagliare l'immagine.
- **Colore:** consente di regolare la luminosità o la saturazione dell'immagine.
- **Effetto:** consente di applicare un effetto all'immagine.
- **Ritratto:** consente di correggere gli occhi rossi, regolare e ritoccare i volti, o rendere lo sfondo sfocato.
- **Adesivo:** consente di applicare degli adesivi.
- **Disegno:** consente di disegnare sull'immagine.
- **Cornice:** consente di applicare una cornice all'immagine.

## Immagini preferite

Mentre visualizzate un'immagine, toccate  → **Preferiti** per aggiungere l'immagine all'elenco preferiti.

## Registrazione di video

In una cartella, toccate  → **Crea video clip**, selezionate le immagini o video, quindi toccate **Fatto**. Inserite un titolo, selezionate un'opzione effetto, quindi toccate . Il video viene salvato in **Galleria** → **video clip**.



Per aggiungere immagini o video, toccate  →  → .

Per eliminare immagini o video, toccate  →  → .

Per modificare l'ordine degli elementi, toccate , tenete premuto un elemento, quindi trascinatelo in una nuova posizione.

Per aggiungere un disegno o una nota all'inizio del video, toccate .

## Come realizzare collage di immagini

In una cartella, toccate  → **Crea collage**, selezionate le immagini, quindi toccate **Fatto**. Selezionate uno stile nella parte inferiore del touch screen, quindi toccate .



Per aggiungere immagini, toccate  → .

Per eliminare le immagini, toccate .

Per cambiare il tipo di suddivisione, toccate .



## Eliminazione delle immagini

Utilizzate uno dei seguenti metodi:

- In una cartella, toccate  → **Seleziona elemento**, selezionate le immagini quindi toccate .
- Quando state visualizzando un'immagine, toccate .

## Condivisione delle immagini

Utilizzate uno dei seguenti metodi:

- In una cartella, toccate  → **Seleziona elemento**, selezionate le immagini e toccate  per inviarle ad altri o condividerla tramite social network.
- Mentre visualizzate un'immagine, toccate  per inviarla ad altri o condividerla tramite un social network.

## Impostazione come sfondo

Quando visualizzate un'immagine, toccate  → **Imposta come** per impostare l'immagine come sfondo o assegnarla ad un contatto.

## Tag per i volti

Toccate  → **Impostazioni**, quindi selezionate **Tag volti**. Una cornice gialla compare intorno al volto riconosciuto. Selezionate il volto, toccate **Aggiungi nome**, quindi selezionate o aggiungete un contatto.

Quando il tag volto comparirà su un'immagine, toccatelo e utilizzate le opzioni disponibili, come effettuare una chiamata o inviare messaggi.



Il riconoscimento potrebbe non riuscire in base all'angolazione del volto, alla sua dimensione, al colore della pelle, all'espressione del volto, alle condizioni di luce o agli accessori indossati dal soggetto.

## Info immagine

Toccate  → **Impostazioni** → **Info immagine**, quindi trascinate il cursore **Info immagine** verso destra per visualizzare un tag contestuale (meteo, posizione, data e nome della persona) quando aprite un'immagine.

## Creazione delle cartelle

Create una cartella per organizzare immagini e video memorizzati nel dispositivo. Potete copiare o spostare i file da una cartella all'altra.

Per creare una nuova cartella, toccate . Inserite il nome della cartella, toccate **OK**, quindi selezionate immagini e video. Tenete premute le immagini e i video selezionati, trascinateli nella nuova cartella, quindi toccate **Fatto**. Toccate **Copia** per copiare oppure **Sposta** per spostare.

## Album foto

Utilizzate questa applicazione per creare il vostro album digitale e conservare i vostri ricordi organizzando le immagini in modo ordinato e automatico.

Toccate **Album foto** nel menu Applicazioni.

Per avviare **Album foto** è necessario scaricare e installare l'applicazione. Toccate **Installa**, quindi seguite le istruzioni visualizzate.



Potrebbero essere addebitati costi aggiuntivi se si scarica questa applicazione utilizzando una connessione dati di rete mobile. Per evitare costi aggiuntivi, rivolgetevi al vostro gestore telefonico.

## Video

Utilizzate questa applicazione per riprodurre file video.

Toccate **Video** nel menu Applicazioni.



- In base alla versione software installata sul dispositivo, alcuni formati di file potrebbero non essere supportati.
- Alcuni file potrebbero non essere riprodotti correttamente in base al tipo di codifica.

## Riproduzione dei video

Selezionate un video da riprodurre.

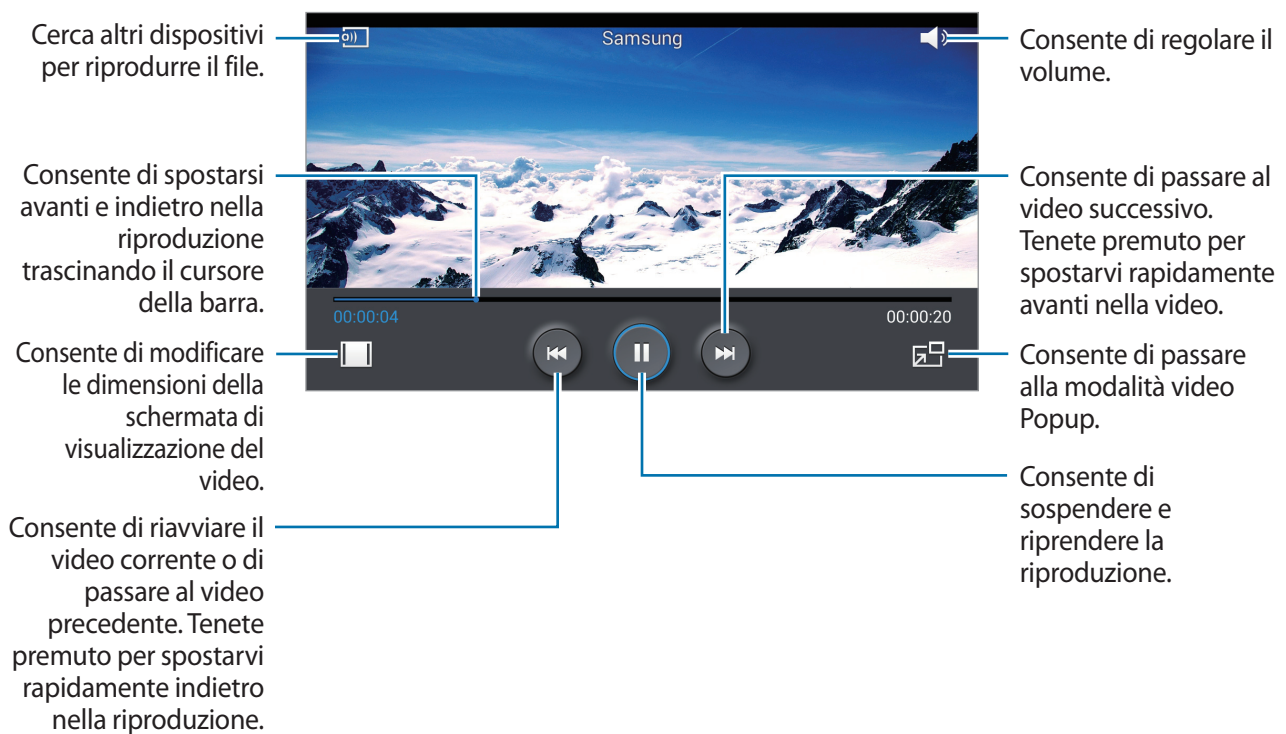

## Eliminazione dei video

Toccate **☰** → **Elimina**, selezionate i video spuntandoli, quindi toccate **Elimina**.

## Condivisione dei video

Toccate **☰** → **Condividi**, selezionate i video spuntandoli, toccate **Fatto**, quindi selezionate un metodo di condivisione.

## Utilizzo del video popup

Utilizzate questa funzione per utilizzare altre applicazioni senza chiudere il lettore video. Mentre guardate un video, toccate  per visualizzare e ridimensionare il video in riproduzione.

Allontanate due dita sul touch screen per ingrandire il lettore, riavvicinatele per ridurlo. Per spostare il lettore, trascinatelo in un'altra posizione.

## YouTube

Utilizzate questa applicazione per guardare e caricare video dal sito Web Youtube.

Tocate **YouTube** nel menu Applicazioni.



La disponibilità di questa applicazione potrebbe variare in base al Paese o al gestore telefonico.

## Visualizzazione dei video



Tocate , quindi inserite una parola chiave. Selezionate un risultato di ricerca per guardare un video.

Ruotate il dispositivo posizionandolo in orizzontale per la visualizzazione a tutto schermo.

## Condivisione dei video

Selezionate il video che volete condividere, toccate , quindi selezionate un metodo di condivisione.

## Caricamento dei video

Selezionate il vostro account, toccate , selezionate un video, inserite le informazioni relative al video, quindi toccate .



## Rivista personale

Utilizzate queste applicazioni per creare il vostro social magazine personale.

Nella schermata Home scorrete il dito verso l'alto dalla parte inferiore dello schermo o premete il tasto Home.









Quando eseguite Rivista personale per la prima volta, toccate **Avanti**, leggete e accettate i termini e le condizioni e quindi toccate **Avvia**.

Per configurare la rivista personale, toccate , quindi seleziona le categorie. Toccate , selezionate nuovi argomenti, quindi toccate .

Scorrete il dito verso sinistra o verso destra per modificare la categoria, verso l'alto o verso il basso per cambiare pagina, quindi selezionate un articolo da leggere.

Durante la visualizzazione di una pagina, toccate  per utilizzare le seguenti applicazioni:

- : consente di eseguire una chiamata.
- : consente di avviare la fotocamera.
- : consente di inviare un messaggio.
- : consente di avviare la ricerca Google.
- : consente di aprire il browser Web.
- : consente di aprire il menu Applicazioni.

## Flipboard

Utilizzate questa applicazione per fruire notizie e contenuti in maniera innovativa.

Toccate **Flipboard** nel menu Applicazioni.



La disponibilità di questa applicazione potrebbe variare in base al Paese o al gestore telefonico.

Per avviare il vostro Flipboard, toccate **Avanti** sulla pagina di benvenuto, quindi toccate **Fine**.

Selezionate una copertina e scorrete sulle pagine di Flipboard, quindi selezionate un articolo da leggere.

## SketchBook for Galaxy

Utilizzate questa applicazione per creare rapidamente un concetto o lo schizzo di un'idea per un progetto.

Nel menu Applicazioni toccate **SketchBook for Galaxy**.

Utilizzate gli strumenti di disegno per tracciare e dipingere i vostri disegni digitali. L'immagine viene salvata in **Galleria**.

Per avviare **SketchBook for Galaxy** è necessario scaricare e installare l'applicazione. Toccate **Installa**, quindi seguite le istruzioni visualizzate.



- La disponibilità di questa applicazione potrebbe variare in base al Paese o al gestore telefonico.
- Potrebbero essere addebitati costi aggiuntivi se si scarica questa applicazione utilizzando una connessione dati di rete mobile. Per evitare costi aggiuntivi, rivolgetevi al vostro gestore telefonico.

# Store, Hub applicazioni e contenuti

## Play Store

Utilizzate questa applicazione per acquistare e scaricare applicazioni e giochi ottimizzati per il vostro dispositivo.

Toccate **Play Store** nel menu Applicazioni.



La disponibilità di questa applicazione potrebbe variare in base al Paese o al gestore telefonico.

## Installazione delle applicazioni

Sfogliate le applicazioni per categoria oppure toccate  per effettuare la ricerca con una parola chiave.

Selezionate un'applicazione per visualizzarne le informazioni. Per scaricarla, toccate **INSTALLA**. Se l'applicazione è a pagamento, toccate il prezzo e seguite le istruzioni visualizzate per completarne l'acquisto.



- Quando sarà disponibile un aggiornamento per le applicazioni installate, un'icona comparirà in cima allo schermo per informarvi dell'aggiornamento. Aprite il pannello delle notifiche e toccate l'icona per aggiornare l'applicazione.
- Per installare le applicazioni scaricate da altre sorgenti, nel menu Applicazioni, toccate **Impostazioni** → **Generale** → **Sicurezza** → **Sorgenti sconosciute**.

## Disinstallazione delle applicazioni

Potete disinstallare le applicazioni acquistate su **Play Store**.

Toccate  → **Le mie app**, selezionate l'applicazione che volete disinstallare sull'elenco delle applicazioni installate, quindi toccate **DISINSTALLA**.

## Samsung Apps

Utilizzate questa applicazione per acquistare e scaricare applicazioni ottimizzate per dispositivi Samsung. Per maggiori informazioni, visitate il sito [apps.samsung.com](https://apps.samsung.com).

Toccate **Samsung Apps** nel menu Applicazioni.



- La disponibilità di questa applicazione potrebbe variare in base al Paese o al gestore telefonico.
- Se non è registrato un account Samsung, seguite le istruzioni visualizzate per creare un account Samsung. Per completare il processo di registrazione, leggete i termini e le condizioni, quindi toccate **Accetta** per accettarle.

## Installazione delle applicazioni

Sfogliate le applicazioni per categoria. Toccate **CATEGORIE** per selezionare una categoria.

Per cercare un'applicazione, toccate  in cima al touch screen, quindi inserite una parola chiave nel campo di ricerca.

Selezionate un'applicazione per visualizzarne le informazioni. Per scaricarla, toccate **Gratis**. Se l'applicazione è a pagamento, toccate il prezzo e seguite le istruzioni visualizzate per completarne l'acquisto.

## Play Books

Utilizzate questa applicazione per leggere e scaricare file di libri.

Toccate **Play Books** nel menu Applicazioni.



La disponibilità di questa applicazione potrebbe variare in base al Paese o al gestore telefonico.

## Play Movies

Utilizzate questa applicazione per guardare, scaricare e noleggiare film o spettacoli televisivi.

Toccate **Play Movies** nel menu Applicazioni.



La disponibilità di questa applicazione potrebbe variare in base al Paese o al gestore telefonico.

## Play Music

Utilizzate questa applicazione per ascoltare musica sul dispositivo o riprodurla in streaming dal servizio cloud di Google.

Toccate **Play Music** nel menu Applicazioni.



La disponibilità di questa applicazione potrebbe variare in base al Paese o al gestore telefonico.

## Play Games

Utilizzate questa applicazione per scaricare giochi e utilizzarli.

Toccate **Play Games** nel menu Applicazioni.



La disponibilità di questa applicazione potrebbe variare in base al Paese o al gestore telefonico.

## Play Edicola

Usate questa applicazione per leggere le ultime notizie.

Toccate **Play Edicola** nel menu Applicazioni.



La disponibilità di questa applicazione potrebbe variare in base al Paese o al gestore telefonico.

# Utilità

## S Note

Utilizzate questa applicazione per creare una nota utilizzando immagini, video, grafici o registrazioni vocali.



Toccate **S Note** nel menu Applicazioni.

### Creazione delle note

Quando eseguite S Note per la prima volta, toccate **Avvia** e scegliete una tra le copertine predefinite e un modello. Seguite le istruzioni visualizzate per completare la configurazione.

### Composizione delle note

Create note con contenuti arricchiti grazie all'aggiunta di file multimediali o promemoria vocali.

Toccate  per scrivere o disegnare sul touch screen, oppure toccate  per inserire un testo con la tastiera.

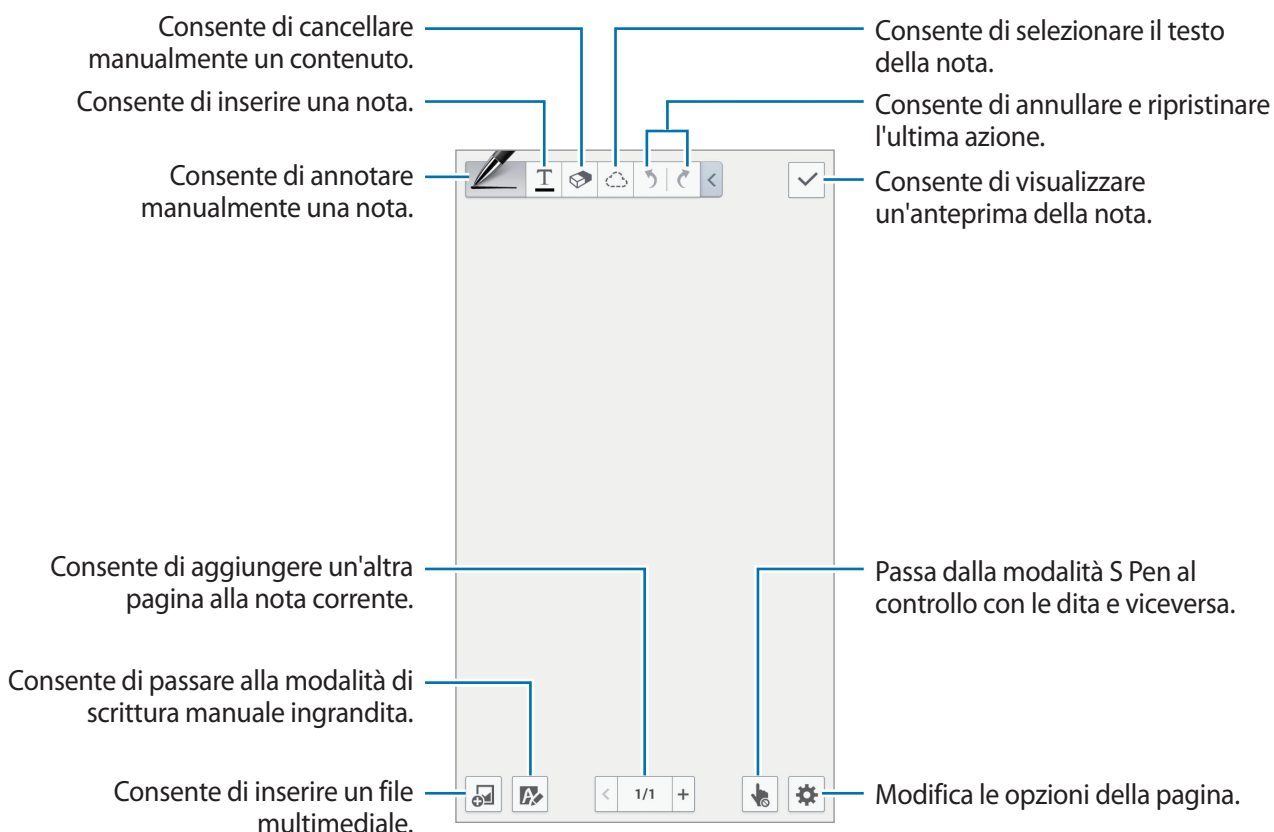

Quando utilizzate i modelli che contengono cornici per le immagini, tenete premuta una cornice, quindi toccate **Immagini** o **Scatta foto** per aggiungere un'immagine.

Per eliminare una cornice, tenete premuta la cornice desiderata, quindi toccate **Elimina**.

Quando componete una nota, toccate ancora una volta  per cambiare tipo di penna, spessore del tratto o colore della penna.

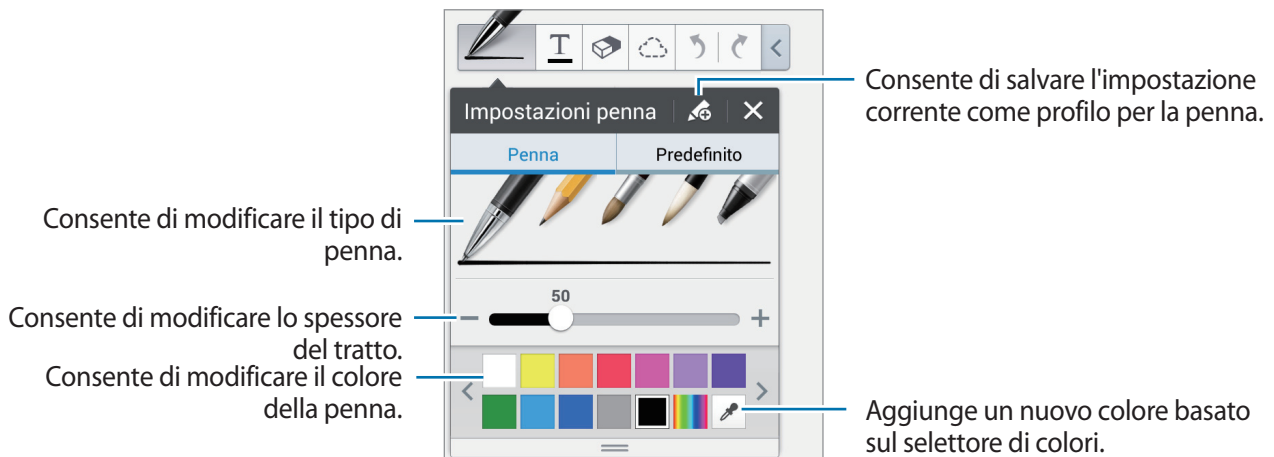

Per ingrandire o ridurre lo zoom, allontanate due dita sul touch screen o riavvicinatele.

Per aggiungere una nuova pagina, toccate  → **Aggiungi pagina**.

Per eliminare la pagina, toccate  → **Elimina pagina**.

Per aggiungere un tag alla pagina, toccate  → **Modifica tag**.

Per aggiungere un indice alla pagina, toccate  → **Pagina di indice**.



Per modificare il modello della pagina, toccate  → **Aggiungi modello**.

Per modificare lo sfondo della pagina, toccate  → **Modifica sfondo**.

Per visualizzare una griglia sulla pagina, toccate  → **Mostra griglia**.

## Utilizzo della gomma

Una linea disegnata viene riconosciuta come una serie di brevi tratti anziché di punti. Di conseguenza potete selezionare una linea intera ed eliminarla, spostarla o trasformarla. Quando si usa la gomma, può tuttavia capitare di cancellare erroneamente parte di una linea o di non riuscire a cancellare linee intense o sovrapposte.

Per ridurre l'evenienza di una cancellazione erronea di parti, regolate la dimensione della gomma toccando  → .

Per cancellare la nota, toccate **Canc. tutto**.



Anche con uno strumento di dimensioni minori, potreste non riuscire a cancellare con precisione la parte prevista.

## Modifica di note scritte a mano

Selezionate una nota scritta a mano per tagliarla, spostarla, ridimensionarla o trasformarla. Quando scrivete o disegnete una nota, toccate . Quindi toccate la nota o disegnatela intorno una linea per selezionarla e modificarla.

Per spostare la nota in un'altra posizione, selezionatela e trascinatela nella posizione desiderata.

Per ridimensionare la nota, selezionatela e trascinate il riquadro.

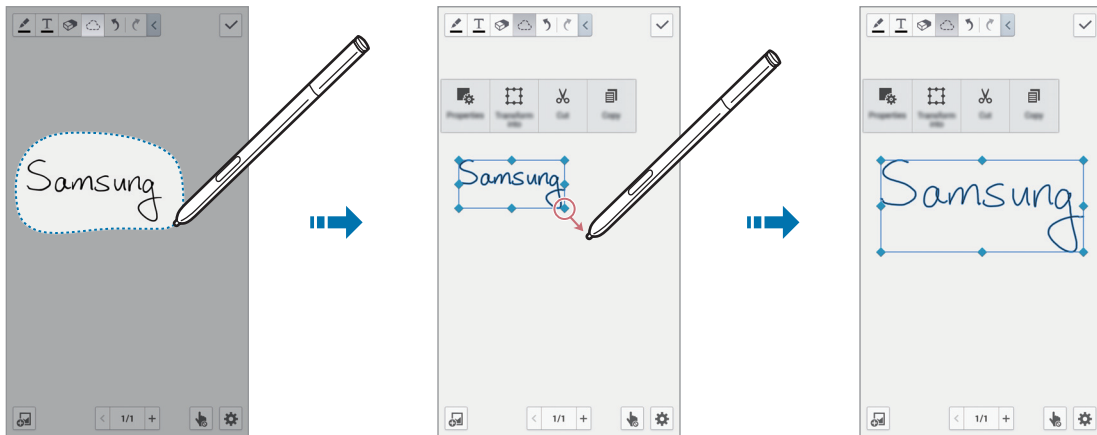

Una volta selezionata una nota scritta a mano, potete utilizzare le seguenti opzioni:

- **Proprietà:** consente di modificare le proprietà della nota, quali impaginazione, dimensione, colore o spessore.
- **Trasforma in:** consente di convertire una forma disegnata o una nota scritta a mano in una ben organizzata.
- **Taglia:** consente di tagliare la nota. Per incollarla in un'altra posizione, tenete premuta la destinazione, quindi toccate **Incolla**.
- **Copia:** consente di copiare la nota. Per incollarla in un'altra posizione, tenete premuta la destinazione, quindi toccate **Incolla**.
- **Elimina:** consente di eliminare la nota.

## Inserimento di file multimediali

Toccate  per inserire immagini, video, promemoria vocali e altro ancora.

Per inserire un'immagine fra quelle aggiunte di recente, tenete la S Pen sospesa al di sopra di , quindi premete il pulsante S Pen.

## Inserimento di un appunto con immagini

Toccate  → **Bozza idea**, quindi scrivete una parola chiave o selezionate una categoria all'interno della quale cercare immagini.

Per aggiungere disegni creati da voi all'elenco, toccate , quindi disegnate un'immagine nel pannello delle bozze.

## Inserimento di un'immagine o di un video con una cornice

Toccate  → **Immagini** o **Video** → **Cornice foto** o **Registra video su tela**.

Disegnate un riquadro nella nota, quindi toccate al suo interno con la S Pen o con un dito per scattare una foto o creare un video.

## Inserimento di informazioni relative a mappe

Toccate  → **Mappe**, scorrete le mappe o toccate  per cercare un luogo, quindi toccate **Cattura**.

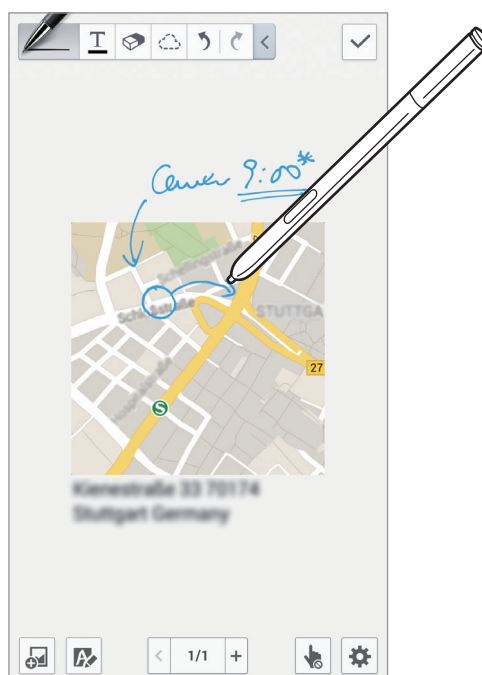

- Per visualizzare la posizione a schermo intero, tenete premuta la mappa, quindi toccate **Apri mappa**.
- Per condividere le informazioni di mappa con altri, toccate  → **Condividi**, quindi selezionate un metodo di condivisione.



## Creazione e gestione di grafici

### Creazione di una tabella

Toccate  → **Grafico facile** → **Tabella**, impostate il numero di righe e colonne per la tabella, quindi toccate **Fatto**.

- Per inserire i dati nella tabella, toccate una cella.
- Per aggiungere o eliminare colonne, toccate  → **Aggiungi colonna** o **Elimina colonna**.
- Per aggiungere o eliminare righe, toccate  → **Aggiungi riga** o **Elimina riga**.

### Creazione di un grafico

Per creare un grafico, toccate  → **Grafico facile** e selezionate un tipo di grafico. Quindi tracciate barre, linee o separatori sul grafico.

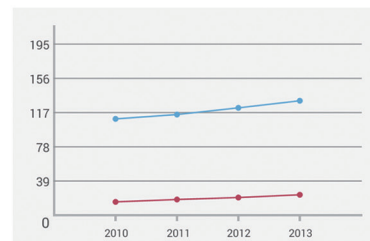
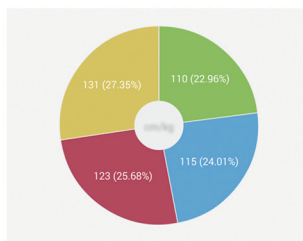
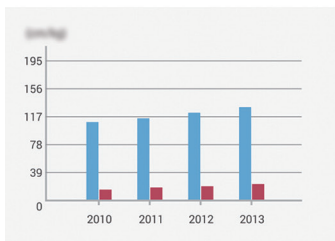

Per creare un grafico dai dati della tabella, tenete premuta la tabella, toccate **Modifica grafico** →  quindi selezionate un grafico.

	Gruppo A	Gruppo B
2010	110	15
2011	115	18
2012	123	20
2013	131	23



## Modifica di un grafico

Per modificare un grafico, tenete premuto un grafico o una tabella, toccate **Modifica grafico**, quindi selezionate le seguenti opzioni:

- Toccate  nella parte superiore sinistra dello schermo per modificare il tipo di grafico.
- Toccate un elemento e toccate , quindi scrivete i valori corretti con il dito o la S Pen.



Le opzioni disponibili potrebbero variare in base al tipo di grafico.

## Visualizzazione delle pagine delle note

Quando visualizzate le pagine, toccate  per utilizzare le seguenti opzioni:

- **Elimina:** consente di eliminare la pagina.
- **Condividi:** consente di inviare le pagine ad altri.
- **Esporta:** consente di esportare la pagina come file immagine o file PDF.
- **Modifica pagine:** consente di modificare l'impaginazione delle pagine o importare pagine da altre note.
- **Modifica tag:** consente di aggiungere un tag alla pagina.
- **Pagina di indice:** consente di aggiungere un indice alla pagina.
- **Aggiungi alla Home:** consente di aggiungere un collegamento alla pagina nella schermata Home.
- **Stampa:** consente di stampare la pagina connettendo il dispositivo a una stampante. Alcune stampanti potrebbero non essere compatibili con il dispositivo.
- **Salva con nome:** consente di salvare la pagina con un altro nome.
- **Imposta come:** consente di impostare la pagina come sfondo o immagine per un contatto.

## Visualizzazione dell'anteprima delle pagine

Trascinate una nota verso il basso per visualizzare un'anteprima delle pagine al di sopra della nota.

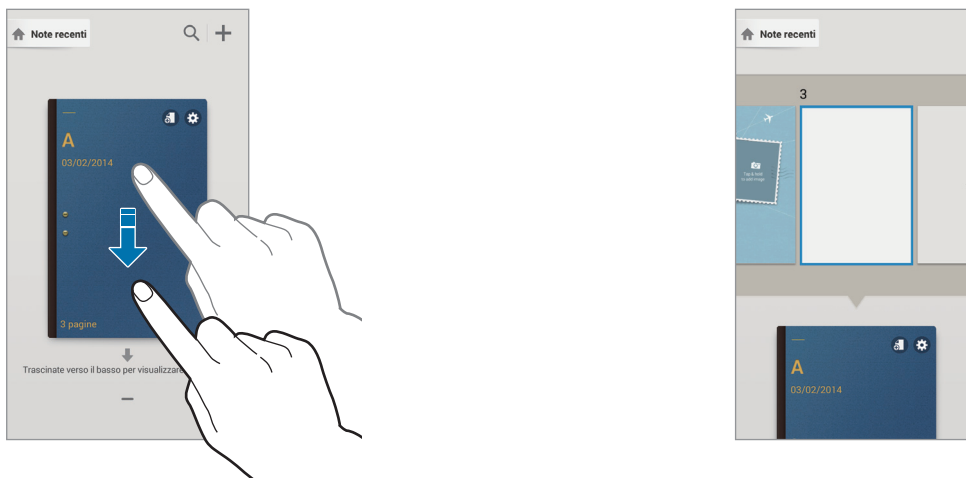

Toccate  sulla copertina della nota per accedere alle seguenti opzioni:

- **Elimina:** consente di eliminare la nota.
- **Condividi:** consente di condividere la nota con altri.
- **Esporta:** consente di esportare la nota come file immagine o file PDF.
- **Rinomina:** consente di rinominare la nota.
- **Modifica copertina:** consente di modificare la copertina della nota.
- **Aggiungi a Preferiti:** consente di aggiungere la nota all'elenco preferiti.
- **Blocca:** consente di bloccare la nota in modo da impedire ad altri di visualizzarla.
- **Aggiungi alla Home:** consente di aggiungere un collegamento alla nota nella schermata Home.

## Ricerca di note

Utilizzate questa funzionalità per cercare una nota tramite criteri di ricerca, ad esempio nomi, tag, testo o parole scritte a mano.

Toccate , toccate il campo di ricerca nella parte superiore della schermata, quindi inserite i criteri di ricerca.

## Memo rapido

Utilizzate questa applicazione per comporre a mano un promemoria ed eseguire con rapidità una delle utili funzioni disponibili al suo interno.

Toccate **Memo rapido** nel menu Applicazioni. In alternativa, toccate **Memo rapido** tra le funzioni di Air command.

### Composizione dei promemoria

Toccate **+**, scrivete un promemoria, quindi toccate **↻**. Quando viene visualizzato il menu delle funzioni, selezionate la funzione da utilizzare per le informazioni del promemoria scritto.

- **☎** : consente di eseguire una chiamata.
- **👤** : consente di creare un contatto.
- **✉** : consente di inviare un messaggio.
- **@** : consente di inviare un'e-mail.
- **🌐** : Consente di effettuare una ricerca su Internet.
- **📍** : consente di cercare una posizione geografica.
- **📅** : consente di creare un'attività.

Se desiderate utilizzare informazioni specifiche del promemoria, toccate il promemoria per deseleggerlo e disegnate un cerchio attorno alle informazioni che vi interessano.

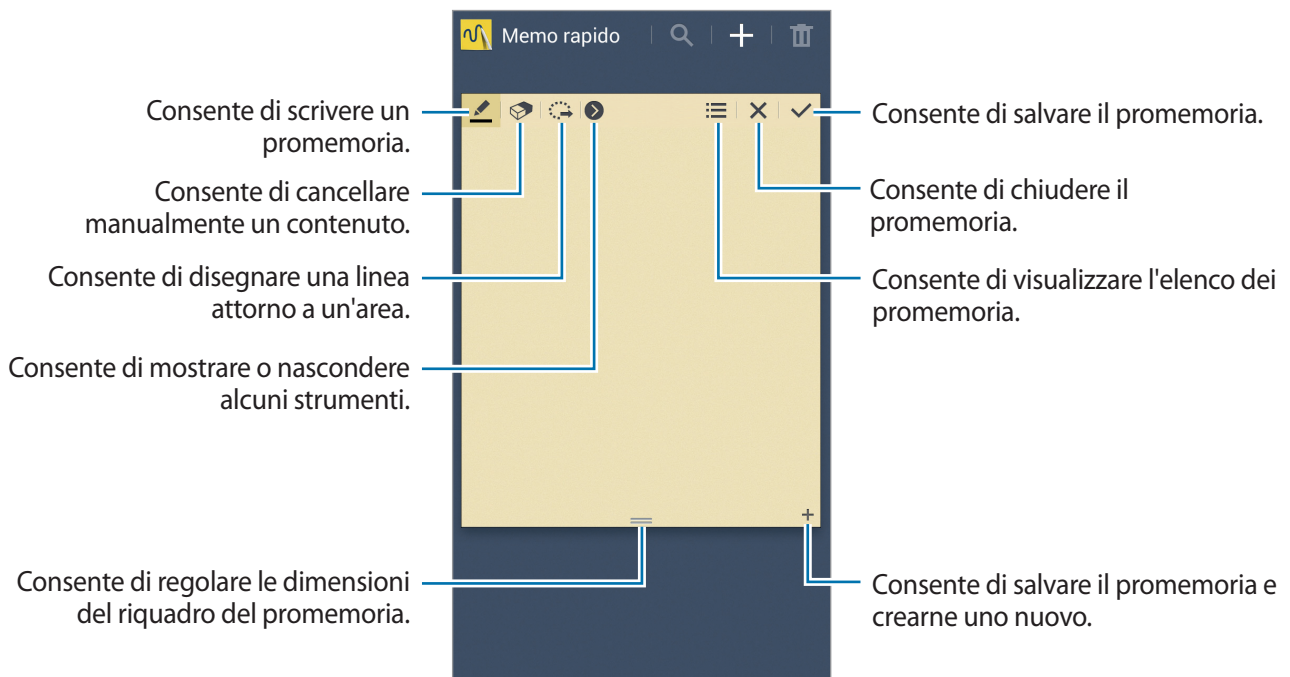

## Sfogliare i promemoria

Sfogliate le miniature dei promemoria scorrendo in alto o in basso.

Per modificare il promemoria, toccatelo.

Per cercare un promemoria, toccate .

Per eliminare i promemoria, toccate .

Per inviare promemoria a un'altra posizione, toccate  → **Condividi**.

Per cambiare la modalità di visualizzazione, toccate  → **Visualizza**.

Per accedere alle informazioni della guida su Memo rapido, toccate  → **Guida**.

## Calendario

Utilizzate questa applicazione per gestire eventi e attività.

Tocate **Calendario** nel menu Applicazioni.

## Creazione di eventi o attività

Tocate , quindi utilizzate uno dei seguenti metodi:

- **Aggiungi evento:** consente di inserire un evento con un'impostazione di ripetizione opzionale.
- **Aggiungi attività:** consente di inserire un'attività con un'impostazione di priorità opzionale.

Per aggiungere un evento o un'attività più rapidamente, toccate una data per selezionarla quindi toccatela di nuovo.



Inserite un titolo e specificate il calendario da utilizzare o con cui effettuare la sincronizzazione. Quindi toccate **Modifica dettagli evento** oppure **Mod. dettagli attività** per aggiungere più dettagli, come la frequenza con cui l'evento si dovrà ripetere, il preavviso o dove si svolgerà.

Invitate gli altri all'evento inviando un messaggio o una e-mail. Inserite il numero telefonico o l'indirizzo e-mail nel campo **Partecipanti**, oppure toccate  per aprire la rubrica.

Potete allegare una mappa indicante il luogo dell'evento. Inserite il luogo nel campo **Luogo**, toccate  vicino al campo, quindi puntate la posizione precisa tenendola premuta sulla mappa che compare.

## Sincronizzazione con Google Calendar

Nel menu Applicazioni, toccate **Impostazioni** → **Generale** → **Account** → **Google in Account** → un account Google, spuntate **Sincronizza Calendario** e quindi toccate **Sinc. adesso**.

Per sincronizzare manualmente nel menu Applicazioni, toccate **Calendario** → ☰ → **Sincronizza**.

Per visualizzare eventi o attività sincronizzate, toccate ☰ → **Calendari**, quindi selezionate l'account Google.

## Scrittura a mano nella vista mensile

Nella schermata della vista mensile, toccate  per attivare questa funzionalità. Questa opzione è disponibile solo nella vista mensile e in modalità verticale.

## Modifica della visualizzazione del calendario

Selezionate una modalità di visualizzazione per il calendario, tra annuale, mensile, settimanale e altre, dall'estremità destra del touch screen.

## Ricerca di eventi o attività

Tocate ☰ → **Cerca**, quindi inserite una parola chiave da cercare.

Per visualizzare gli eventi correnti, toccate **Oggi** in cima al touch screen.

## Eliminazione di eventi o attività

Selezionate un evento o un'attività, quindi toccate ☰ → **Elimina** → **OK**.

## Condivisione di eventi o attività

Selezionate un evento o un'attività, toccate  quindi selezionate un metodo di condivisione.

## Dropbox



Utilizzate questa applicazione per salvare e condividere file con altri dispositivi tramite la memoria cloud di Dropbox. Quando salverete un file su Dropbox, il dispositivo si sincronizzerà automaticamente con il server Web e con gli altri computer su cui è installato Dropbox.



Toccate **Dropbox** nel menu Applicazioni.





La disponibilità di questa applicazione potrebbe variare in base al Paese o al gestore telefonico.

Quando avviate Dropbox per la prima volta, toccate **Inizio**. Seguite le istruzioni visualizzate per completare la configurazione.

Dopo aver attivato Dropbox, le foto scattate e i video registrati con la fotocamera del dispositivo verranno caricati automaticamente su Dropbox. Per visualizzare le foto o i video caricati, toccate . Per condividere o eliminare i file o creare un album, toccate , quindi selezionate i file.

Per caricare file su Dropbox, toccate  →  → **Carica qui** → **Foto e video** oppure **Altri file**.

Per aprire file su Dropbox, selezionate un file.

Durante la visualizzazione di un'immagine o di un video, toccate  per aggiungerlo all'elenco preferiti. Per aprire i file nell'elenco preferiti, toccate .

## Drive

Utilizzate questa applicazione per creare e modificare documenti e condividerli tramite Google Drive. Quando create documenti o caricate file su Google Drive, il dispositivo si sincronizzerà automaticamente con il server Web e con gli altri computer su cui è installato Google Drive. Accedete ai vostri file senza la necessità di trasferirli o scaricarli.

Toccate **Drive** nel menu Applicazioni.



La disponibilità di questa applicazione potrebbe variare in base al Paese o al gestore telefonico.

## Cloud

Utilizzate questa funzione per sincronizzare i file o per effettuare il backup delle impostazioni e dei dati delle applicazioni, con gli account Samsung e Dropbox.

Nel menu Applicazioni, toccate **Impostazioni** → **Generale** → **Cloud**.



La disponibilità di questa funzione potrebbe variare in base al Paese o al gestore telefonico.

### Sincronizzazione con l'account Samsung

Tocate il vostro account Samsung oppure **Impostazioni sincronizzazione** per sincronizzare i file.

### Backup o ripristino dei dati

Tocate **Backup** per effettuare il backup dei dati oppure toccate **Ripristino** per ripristinare i dati con il vostro account Samsung.

### Sincronizzazione con Dropbox

Tocate **Collegamento a Dropbox**, quindi inserite l'account Dropbox. Seguite le istruzioni visualizzate per completare la configurazione.

Ad accesso effettuato, toccate **Consenti** e il dispositivo sincronizzerà automaticamente i file con Dropbox dopo ogni modifica effettuata.

# Orologio

Utilizzate questa applicazione per impostare la sveglia, controllare l'ora di molte grandi città in tutto il mondo, misurare la durata di un evento o impostare un timer.

Toccate **Orologio** nel menu Applicazioni.

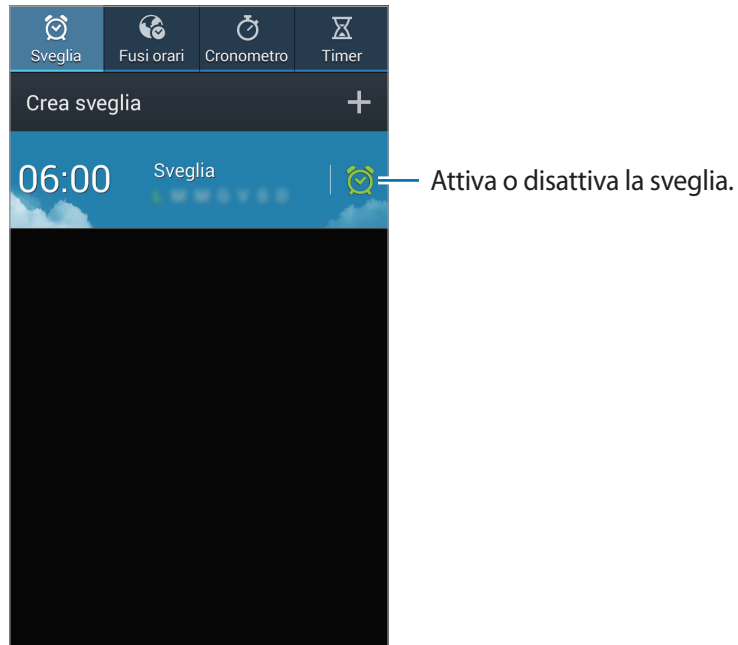



## Sveglia

### Impostazione delle sveglie

Toccate **Crea sveglia**, impostate l'ora di attivazione della sveglia, selezionate i giorni in cui l'evento si dovrà ripetere, quindi toccate **Salva**. È possibile impostare la sveglia anche scrivendo i numeri con la S Pen.

- **Sveglia località:** consente di impostare una località specifica. La sveglia si attiverà solo quando sarete nella località impostata.
- **Sospendi:** consente di impostare un intervallo e per quante volte ripetere la sveglia dopo il periodo preimpostato.
- **Sveglia Smart:** consente di attivare la sveglia a basso volume tre minuti prima dell'ora predefinita.

## Interruzione delle sveglie

Trascinate  fuori dal cerchio per interrompere una sveglia. Trascinate  fuori dal cerchio per ripetere la sveglia dopo un periodo specificato, nel caso in cui la sospensione della sveglia sia stata precedentemente attivata.

## Eliminazione delle sveglie

Tenete premuta la sveglia, quindi toccate **Elimina**.

## Fusi orari

### Creazione degli orologi

Tocate **Aggiungi città**, quindi inserite il nome di una città o selezionatene una dall'elenco. Per applicare l'ora legale, tenete premuto un orologio, quindi toccate **Ora legale**.

### Eliminazione dei fusi orari

Tenete premuto l'orologio, quindi toccate **Elimina**.

## Cronometro

Tocate **Avvia** per cronometrare un evento. Tocate **Parziale** per registrare i tempi parziali.

Tocate **Reimposta** per cancellare i tempi parziali registrati.

## Timer

Impostate la durata, quindi toccate **Avvia**.

Trascinate  fuori dal cerchio quando il timer si spegne.

## Calcolatrice

Utilizzate questa applicazione per calcoli semplici o complessi.

Toccate **Calcolatrice** nel menu Applicazioni.

Ruotate il dispositivo posizionandolo in orizzontale per utilizzare la calcolatrice scientifica. Se **Rotazione schermo** è disattivato, toccate  → **Calcolatrice scientifica**.

Per visualizzare la cronologia di calcolo, toccate  per nascondere la tastiera.

Per cancellare la cronologia, toccate  → **Cancella cronologia**.

Per impostare la calcolatrice in modo da utilizzarla comodamente con una mano, toccate  → **Attiva uso con una mano**.

## S Health

Utilizzate questa applicazione per tenere sotto controllo il vostro stato di salute mediante la gestione dell'apporto e del consumo di calorie.

Toccate **S Health** nel menu Applicazioni.

### Avvio di S Health

Quando aprite questa applicazione per la prima volta, seguite le istruzioni visualizzate, quindi inserite i dati statistici relativi al vostro fisico per completare la configurazione. Sullo schermo comparirà la schermata del menu di S Health.

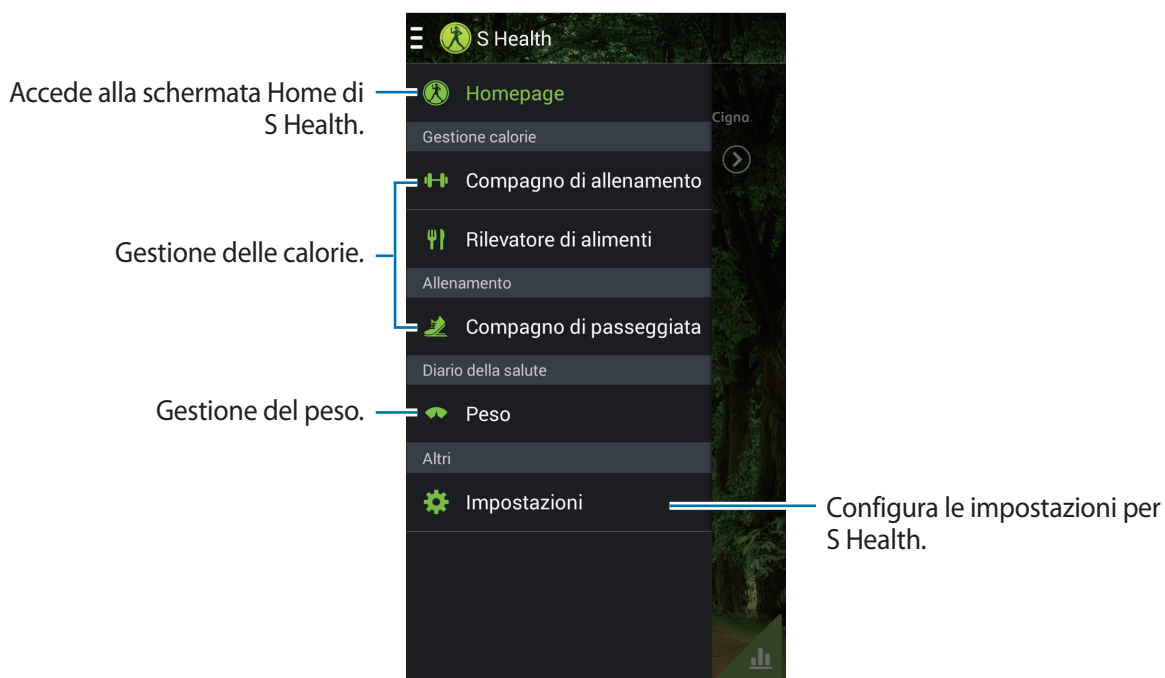

Per modificare il profilo, toccate **Impostazioni** → **Modifica profilo**.



In base ai dati statistici relativi al vostro fisico, il dispositivo calcola il vostro metabolismo basale (BMR) e consiglia l'apporto calorico giornaliero. I consigli potrebbero non essere accurati per ogni età, corporatura o esigenze nutrizionali.

## Verifica delle informazioni sullo stato di salute

Visualizzate le vostre informazioni nella schermata Home di S Health.

Nella schermata del menu di S Health toccate **Homepage**.

Accede al menu di S Health.

Consente di visualizzare quante calorie avete bruciate.

Consente di visualizzare quante calorie avete acquisito.

Visualizza i dati sul peso

Visualizza i registri relativi alla lavagna della salute in un grafico.

S Health

Nota medica Cigna  
Ciao Samsung. Cominciamo!

Calorie bruciate  
0 kcal / 639 kcal

Apporto calorico  
0 kcal / 2341 kcal

Peso : 110.0 lb

The screenshot shows the S Health app interface. At the top, there's a header with the S Health logo and a user profile icon. Below that, a 'Nota medica' section with a 'Cigna' logo and a greeting 'Ciao Samsung. Cominciamo!' with a right arrow. The main content area features three large circular icons: a dumbbell for 'Calorie bruciate' (0 kcal / 639 kcal), a fork and knife for 'Apporto calorico' (0 kcal / 2341 kcal), and a scale for 'Peso : 110.0 lb'. A bar chart icon is visible in the bottom right corner. Blue lines connect text annotations to these specific elements.

Per inserire le calorie consumate, toccate **Calorie bruciate**.

Per inserire le calorie ingerite, toccate **Apporto calorico**.

## Utilizzo del Compagno di allenamento

Impostate un obiettivo per il vostro esercizio e monitorate le calorie consumate.

Nella schermata Home di S Health toccate  → **Compagno di allenamento**.



Tocate **Vai ad allenam.** per impostare l'obiettivo del vostro esercizio, ad esempio distanza, tempo, calorie o intensità, quindi toccate **Avvia**.

Tocate **+** per registrare l'esercizio effettuato. Selezionate uno sport, impostate la durata dell'esercizio, quindi toccate **Fatto**.

Tocate  e utilizzate le seguenti funzioni:

- **Imposta obiettivo:** consente di modificare l'obiettivo di calorie giornaliere da consumare.
- **Condividi:** consente di inviare la pagina corrente ad altri.
- **Ripristina:** consente di reimpostare i dati relativi all'allenamento giornaliero.
- **Stampa:** consente di stampare la pagina corrente connettendo il dispositivo a una stampante. Alcune stampanti potrebbero non essere compatibili con il dispositivo.
- **Guida:** consente di accedere alle informazioni della guida sull'utilizzo di S Health.

## Utilizzo del Rilevatore di alimenti

Impostate l'obiettivo relativo alle calorie e registrate l'apporto giornaliero di calorie.

Nella schermata Home di S Health toccate  → **Rilevatore di alimenti**.

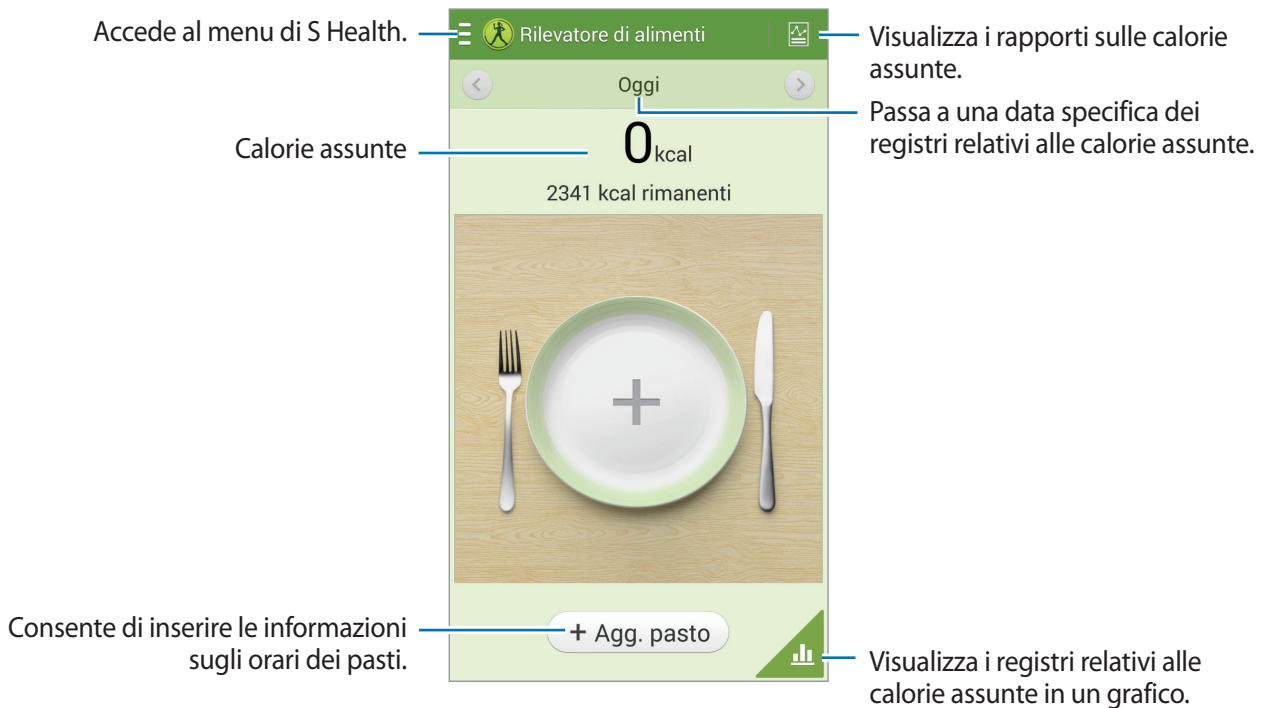

Tocate **Agg. pasto** per inserire l'apporto calorico. Inserire le informazioni relative al pasto, quindi toccate **Salva**.

Tocate  e utilizzate le seguenti funzioni:

- **Imposta obiettivo:** consente di modificare l'obiettivo di apporto calorico giornaliero.
- **Condividi:** consente di inviare la pagina corrente ad altri.
- **Ripristina:** consente di reimpostare i dati relativi all'apporto calorico giornaliero.
- **Stampa:** consente di stampare la pagina corrente connettendo il dispositivo a una stampante. Alcune stampanti potrebbero non essere compatibili con il dispositivo.
- **Guida:** consente di accedere alle informazioni della guida sull'utilizzo di S Health.

## Utilizzo del Contapassi

Impostate l'obiettivo relativo al numero di passi e tenete traccia dei passi effettuati e delle calorie consumate ogni giorno.

Nella schermata Home di S Health toccate  → **Compagno di passeggiata**.



Tocate  e utilizzate le seguenti funzioni:

- **Imposta obiettivo:** consente di modificare l'obiettivo del numero di passi.
- **Passi totali:** consente di visualizzare il numero di passi effettuati.
- **Condividi:** consente di inviare la pagina corrente ad altri.
- **Ripristina passi giornalieri:** consente di reimpostare il conteggio dei passi giornalieri.
- **Stampa:** consente di stampare la pagina corrente connettendo il dispositivo a una stampante. Alcune stampanti potrebbero non essere compatibili con il dispositivo.
- **Guida:** consente di accedere alle informazioni della guida sull'utilizzo di S Health.



- Potrebbe esserci un breve tempo di attesa tra il monitoraggio dei passi e la visualizzazione del relativo conteggio.
- Se utilizzate il contapassi quando viaggiate in macchina o in treno, le vibrazioni potrebbero influenzare il conteggio dei passi.

## Gestione del peso

Consente di registrare i cambiamenti del proprio peso e gestire i dati relativi al peso.

Nella schermata Home di S Health toccate  → **Peso**.

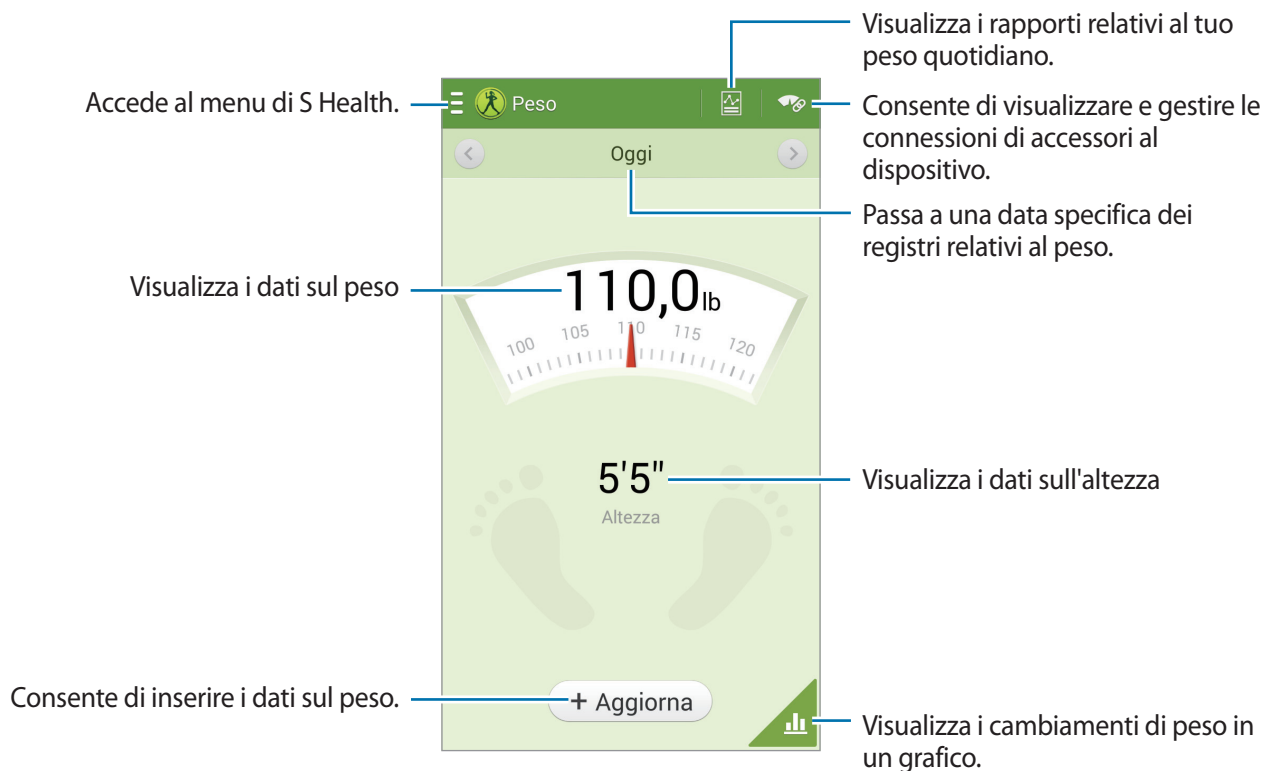

Tocate **Aggiorna** per inserire i dati relativi al peso. Inserite un valore, quindi toccate **Fatto**. Ogni volta che modificate i dati relativi al peso, il dispositivo li applica al vostro profilo.

Potete connettervi a un dispositivo di misurazione e registrare il vostro peso. Tocate  → **Ricerca**, selezionate un dispositivo di misurazione, quindi seguite le istruzioni visualizzate per connettere quest'ultimo.

Tocate  e utilizzate le seguenti funzioni:

- **Imposta obiettivo:** consente di modificare l'obiettivo di peso.
- **Condividi:** consente di inviare la pagina corrente ad altri.
- **Ripristina:** consente di reimpostare i dati relativi al peso giornaliero.
- **Stampa:** consente di stampare la pagina corrente connettendo il dispositivo a una stampante. Alcune stampanti potrebbero non essere compatibili con il dispositivo.
- **Guida:** consente di accedere alle informazioni della guida sull'utilizzo di S Health.

## Configurazione delle impostazioni per S Health

Nella schermata Home di S Health, toccate  → **Impostazioni**, quindi selezionate una delle seguenti opzioni:

- **Modifica profilo:** consente di modificare i dati statistici sul fisico.
- **Account:** consente di gestire i dati di S Health effettuando l'accesso al vostro account Samsung.
- **Sicurezza:** consente di impostare un PIN per bloccare o sbloccare S Health.
- **Impostazioni unità:** consente di impostare le opzioni di unità.
- **Blocca fuso orario:** consente di lasciare invariata l'impostazione relativa al fuso orario quando passate da un fuso orario all'altro.
- **Seleziona fuso orario:** consente di impostare il fuso orario.
- **Accessori personali:** consente di visualizzare e gestire le connessioni di accessori al dispositivo.
- **Accessori compatibili:** consente di visualizzare gli accessori compatibili con il dispositivo o gestire gli accessori connessi.
- **Ripristina dati:** consente di ripristinare i dati di S Health.
- **Verifica aggiornamenti:** consente di controllare la versione corrente di S Health.
- **Termini di utilizzo:** consente di visualizzare i termini e le condizioni, comprese le informazioni personali e le politiche di conservazione dati.
- **Informazioni su S Health:** consente di visualizzare informazioni relative a S Health.

## S Translator

Utilizzate questa applicazione per tradurre un testo in altre lingue.

Toccate **S Translator** nel menu Applicazioni.

Per avviare **S Translator** è necessario scaricare e installare l'applicazione. Toccate **Installa**, quindi seguite le istruzioni visualizzate.







Potrebbero essere addebitati costi aggiuntivi se si scarica questa applicazione utilizzando una connessione dati di rete mobile. Per evitare costi aggiuntivi, rivolgetevi al vostro gestore telefonico.

## Registratore vocale

Utilizzate questa applicazione per registrare o riprodurre promemoria vocali.

Toccate **Registratore vocale** nel menu Applicazioni.

### Registrazione dei promemoria vocali

Toccate  per avviare la registrazione. Parlate al microfono in prossimità della parte superiore del dispositivo. Toccate  per sospendere la registrazione. Toccate  per interrompere la registrazione. Quando registrate un promemoria vocale, toccate  per inserire un preferito.









## Modifica della modalità di registrazione

Modificate la modalità di registrazione di promemoria vocali in modo più semplice, grazie ad impostazioni predefinite per vari tipi di situazioni.

Toccate  e selezionate una delle modalità di registrazione.

## Riproduzione dei promemoria vocali

Selezionate il promemoria vocale che volete riprodurre.

-  : consente di ritagliare il promemoria vocale.
-  : consente di impostare una parte della registrazione per la riproduzione continua.
-  : consente di regolare la velocità di riproduzione.
-  : consente di saltare una parte silenziosa di un promemoria vocale.
-  : consente di inserire dei preferiti nel promemoria vocale.
-  : consente di sospendere la riproduzione.
-  : consente di passare al promemoria vocale precedente o successivo.

Per inviare un promemoria vocale ad altri, toccate  → **Condividi**, quindi selezionate un metodo di condivisione.

## Gestione dei promemoria vocali

Nell'elenco dei promemoria vocali, toccate  e selezionate una delle seguenti opzioni:

- **Condividi**: consente di selezionare i promemoria vocali da inviare, quindi di selezionare un metodo di condivisione.
- **Elimina**: consente di selezionare i promemoria vocali da eliminare.
- **Modifica categoria**: consente di modificare la categoria dei promemoria.
- **Ordina per**: consente di ordinare i promemoria per data, titolo o categoria.
- **Cerca**: consente di creare promemoria vocali.
- **Gestisci categorie**: consente di aggiungere, eliminare o rinominare categorie.
- **Impostazioni**: consente di modificare le impostazioni del registratore vocale.
- **Fine**: consente di chiudere il registratore vocale.

## Salvataggio dei file con tag contestuali

Nell'elenco dei promemoria vocali toccate  → **Impostazioni**, quindi spuntate **Nome file contestuale**.

## Gestione di categorie

### Creazione di una categoria

Nell'elenco dei promemoria vocali toccate  → **Gestisci categorie** → . Inserite il nome della categoria, selezionate un colore, quindi toccate **Fatto**.

### Modifica di una categoria

Nell'elenco dei promemoria vocali toccate  → **Modifica categoria**, selezionate i promemoria, toccate **Fatto**, quindi selezionate una categoria da modificare.

## Visualizzazione dell'elenco dei preferiti

Durante la riproduzione di un promemoria vocale contenente dei preferiti, toccate  → **Preferiti** per visualizzare i dettagli.

## S Voice

Utilizzate questa applicazione per impartire comandi vocali al dispositivo per comporre un numero, inviare un messaggio, scrivere un promemoria ed altro.

Toccate **S Voice** nel menu Applicazioni. In alternativa, premete due volte il tasto Home.



- La disponibilità di questa applicazione potrebbe variare in base al Paese o al gestore telefonico.
- Questa applicazione non è supportata per alcune lingue.

Ecco alcuni esempi di comandi vocali:

- Apri musica
- Avvia calcolatrice
- Chiama cellulare Maurizio (ad esempio)
- Componi numero lavoro Maurizio (ad esempio)
- Controlla programma

Suggerimenti per migliorare il riconoscimento vocale

- Parlate chiaramente.
- Parlate in luoghi silenziosi.
- Non utilizzate parole offensive o gergali.
- Evitate di parlare con accenti dialettali.

Il dispositivo potrebbe non riconoscere i comandi o eseguire comandi indesiderati in base all'ambiente circostante o al modo in cui parlate.

## Modalità vocale

Nella modalità vocale il dispositivo legge i contenuti ad alta voce quando ricevete chiamate, messaggi e notifiche, in modo da poter utilizzare il dispositivo senza mani durante la guida. Ad esempio, il dispositivo legge ad alta voce il nome di chi chiama o il numero di telefono quando arriva una chiamata.

Per attivare la modalità vocale, dite "Modalità vocale attivata".



Disattivate la modalità vocale quando non serve per evitare che il dispositivo legga il contenuto ad alta voce. Per disattivare la modalità vocale, dite "Modalità vocale disattivata".

## Utilizzo dei comandi di riattivazione sulla schermata di blocco

Sulla schermata di blocco potete utilizzare diverse funzioni con comandi di riattivazione preimpostati.

Per attivare questa funzionalità, nel menu Applicazioni toccate **Impostazioni** → **Dispositivo** → **Schermata di blocco**, quindi trascinate il cursore **Riattivazione con lo sblocco trascinamento/movim.** a destra.

## S Finder

Utilizzate questa applicazione per cercare un'ampia gamma di elementi all'interno del dispositivo, ad esempio e-mail, documenti, immagini, musica, applicazioni.

Tenete premuto  per avviare **S Finder**. In alternativa, toccate **S Finder** nei comandi eseguibili senza contatto.

Tocca il campo di ricerca, quindi inserite un criterio di ricerca. In alternativa, toccate , quindi pronunciate la parola chiave da cercare. È possibile utilizzare questa funzionalità anche per cercare contenuti scritti a mano all'interno del dispositivo.

## Google

Utilizzate questa applicazione non solo per effettuare ricerche sul Web, ma anche all'interno del dispositivo.

Tocate **Google** nel menu Applicazioni.



La disponibilità di questa applicazione potrebbe variare in base al Paese o al gestore telefonico.

## Ricerca di un contenuto

Tocate il campo di ricerca, quindi inserite una parola chiave. In alternativa, toccate , quindi pronunciate una parola chiave.

Qualora non visualizzaste risultati tramite la suddetta funzione, il browser Web comparirà e visualizzerà i risultati di ricerca.

## Tipo di ricerca

Per selezionare le applicazioni da ricercare, toccate  → **Impostazioni** → **Ricerca sul telefono**, quindi selezionate gli elementi da ricercare.

## Google Now

Avviate la ricerca Google per visualizzare le schede di Google Now, che mostrano informazioni come il meteo corrente, trasporto pubblico, appuntamenti e altre informazioni.

Quando aprite la ricerca Google per la prima volta, eseguite l'accesso a Google Now. Per modificare le impostazioni di Google Now, toccate  → **Impostazioni** → **Google Now**.

## Ricerca vocale

Utilizzate questa applicazione per eseguire ricerche tramite la vostra voce.

Tocate **Ricerca vocale** nel menu Applicazioni.



La disponibilità di questa applicazione potrebbe variare in base al Paese o al gestore telefonico.

Pronunciate una parola chiave o una frase quando **Parla ora** compare sullo schermo.

## Album ritagli

Utilizzate questa applicazione per creare il vostro Album ritagli digitale personale contenente pagine Web, video e altro ancora.

Toccate **Album ritagli** nel menu Applicazioni.



La disponibilità di questa applicazione potrebbe variare in base al Paese o al gestore telefonico.

### Creazione di categorie

Toccate  → **Crea categoria**, selezionate un'impaginazione dall'elenco, inserite un nome, quindi toccate **OK**.

### Raccolta degli elementi

Mentre visualizzate pagine Web o video, disegnate un cerchio intorno all'area da selezionare tenendo premuto il pulsante S Pen. Toccate **Album ritagli** dall'elenco delle applicazioni visualizzato nella parte bassa dello schermo, quindi selezionate una categoria nella quale aggiungere l'area selezionata.

In alternativa, toccate **Album ritagli** tra le funzioni di Air command, disegnate una linea intorno all'area, quindi toccate .

### Visualizzazione degli elementi

Selezionate una categoria, quindi selezionate un elemento. Durante la visualizzazione di un elemento, toccate l'icona nella parte superiore destra dello schermo per tornare alla fonte da cui è stato raccolto.

## Archivio

Utilizzate questa applicazione per accedere a tutti i tipi di file memorizzati sul dispositivo, comprese immagini, video e musica.

Toccate **Archivio** nel menu Applicazioni.

### Visualizzazione dei file

Selezionate una categoria, quindi toccate una cartella da aprire. Per visualizzare le foto o i video caricati in Dropbox, toccate **Dropbox**, quindi accedete al vostro account Dropbox.

In una cartella, toccate , quindi utilizzate una delle seguenti opzioni:

- **Seleziona elemento:** consente di selezionare file o cartelle.
- **Crea cartella:** consente di creare una nuova cartella.
- **Vedi come:** consente di modificare la modalità di visualizzazione.
- **Ordina per:** consente di ordinare i file o le cartelle.
- **Aggiunta collegamento:** consente di aggiungere un collegamento alla cartella nell'area collegamenti.
- **Impostazioni:** consente di modificare le impostazioni di gestione dei file.

### Ricerca di un file

Toccate , quindi inserite i criteri di ricerca.

### Aggiunta dei collegamenti alle cartelle

Consente di aggiungere un collegamento alle cartelle più utilizzate nell'area collegamenti. Toccate  → **Aggiunta collegamento** → **OK**, selezionate una cartella, quindi toccate **Fatto**.

### Aggiunta di un collegamento a un server FTP nel dispositivo

consente di aggiungere un collegamento ad un server FTP nell'area collegamenti. Toccate  → **Aggiungi FTP** → **OK**, inserite dettagli come indirizzo del server, nome utente e password, quindi toccate **Fatto**.

## Download

Utilizzate questa applicazione per visualizzare i file scaricati dalle applicazioni.

Toccate **Download** nel menu Applicazioni.



La disponibilità di questa applicazione potrebbe variare in base al Paese o al gestore telefonico.

Selezionate un file per aprirlo con un'applicazione adeguata.

Per organizzare i file in base alla dimensione, toccate **Ordina per dimensioni**.

Per organizzare i file in base alla data, toccate **Ordina per data**.

## TripAdvisor

Utilizzate questa applicazione per ottenere informazioni su viaggi, alberghi ed eventi. Inoltre, potete verificare la disponibilità di un hotel e condividere le vostre recensioni con gli altri.

Toccate **TripAdvisor** nel menu Applicazioni.

Per avviare **TripAdvisor** è necessario scaricare e installare l'applicazione. Toccate **Installa**, quindi seguite le istruzioni visualizzate.



- La disponibilità di questa applicazione potrebbe variare in base al Paese o al gestore telefonico.
- Potrebbero essere addebitati costi aggiuntivi se si scarica questa applicazione utilizzando una connessione dati di rete mobile. Per evitare costi aggiuntivi, rivolgetevi al vostro gestore telefonico.

## Evernote

Utilizzate quest'applicazione per creare, sincronizzare e condividere le note multimediali create. È possibile aggiungere tag alle note o ordinare le note in una sezione appunti in cui organizzare le proprie idee in modo più efficiente.

Toccate **Evernote** nel menu Applicazioni.



La disponibilità di questa applicazione potrebbe variare in base al Paese o al gestore telefonico.

# Navigazione e Luoghi

## Maps

Utilizzate questa applicazione per individuare la posizione geografica del dispositivo, cercare indirizzi, luoghi ed ottenere informazioni.

Toccate **Maps** nel menu Applicazioni.



La disponibilità di questa applicazione potrebbe variare in base al Paese o al gestore telefonico.

## Ricerca delle località

Consente di ricercare luoghi inserendo un indirizzo o una parola chiave. Una volta trovato il luogo, selezionatelo per visualizzare informazioni dettagliate su di esso. Fate riferimento alla guida per ulteriori informazioni.

## Indicazioni per una destinazione

Toccate **Y** per impostare il luogo di partenza e di arrivo, quindi selezionate il metodo di viaggio. Il dispositivo mostra le indicazioni stradali necessarie per raggiungere la destinazione.

# Impostazioni

## Menu Impostazioni

Utilizzate questa applicazione per configurare il dispositivo, le opzioni relative alle applicazioni o per aggiungere uno o più account.

Toccate **Impostazioni** nel menu Applicazioni.

## Connessioni

### Wi-Fi

Attivate la connessione Wi-Fi per connettervi ad un rete Wi-Fi e accedere ad internet o ad altri dispositivi di rete.

Per utilizzare le opzioni, toccate **Wi-Fi** → .

- **Avanzate:** consente di personalizzare le impostazioni della rete Wi-Fi.
- **Pulsante WPS:** consente di connettervi ad una rete Wi-Fi protetta tramite un pulsante WPS.
- **Immissione PIN WPS:** consente di connettervi ad una rete Wi-Fi protetta tramite un PIN WPS.
- **Guida:** consente di accedere alle informazioni della guida per la funzione Wi-Fi.

### Wi-Fi in modalità standby

Toccate **Wi-Fi** →  → **Avanzate** → **Wi-Fi in standby**.



Quando il touch screen è spento, il dispositivo disattiva automaticamente la connessione Wi-Fi. A questo punto, il dispositivo inizierà ad utilizzare automaticamente la connessione dati di rete mobile, se l'avrete precedentemente impostata. Questa impostazione potrebbe determinare costi aggiuntivi in caso di trasferimento dei dati. Per evitare questo tipo di inconveniente, impostate questa opzione su **Sempre**.

## Impostazioni notifica di rete

Il dispositivo visualizza le reti Wi-Fi rilevate e mostra un'icona sulla barra di stato per notificarne la disponibilità.

Toccate **Wi-Fi** →  → **Avanzate** e spuntate **Notifica di rete** per attivare questa funzione.

## Wi-Fi Direct

Wi-Fi Direct connette direttamente due dispositivi tramite una rete Wi-Fi senza richiedere un punto di accesso.

Toccate **Wi-Fi** → **Wi-Fi Direct**.

## Bluetooth

Attivate il Bluetooth per scambiare dati a breve distanza.

Per utilizzare altre opzioni, toccate .

- **Timeout visibilità:** consente di impostare la durata di visibilità del dispositivo.
- **File ricevuti:** consente di visualizzare i file ricevuti tramite il Bluetooth.
- **Guida:** consente di accedere alle informazioni guida per il Bluetooth.

## Tethering e Router Wi-Fi

- **Router Wi-Fi:** consente di utilizzare il dispositivo come router Wi-Fi.
- **Tethering USB:** consente di utilizzare il tethering USB per condividere la connessione di rete mobile del vostro dispositivo con un computer tramite cavo USB. Dopo averlo collegato ad un computer, potrete utilizzare il dispositivo come modem wireless.
- **Tethering Bluetooth:** consente di utilizzare il tethering Bluetooth per condividere la connessione di rete mobile del dispositivo con computer o altri dispositivi tramite Bluetooth.

## Modalità offline

Disattivando le funzionalità di rete del dispositivo. Potete utilizzare soltanto i servizi che non richiedono l'accesso ad una rete.

## Utilizzo dati

Monitorate il consumo dei dati di rete mobile e personalizzate le impostazioni per la loro limitazione.

- **Connessione dati:** consente di utilizzare la connessione dati di rete mobile.
- **Limite utilizzo dati:** consente di impostare un limite per l'utilizzo del traffico dati di rete mobile.
- **Periodo utilizzo dei dati:** consente di impostare un periodo di tempo in cui abilitare l'utilizzo del traffico dati.

Per utilizzare altre opzioni, toccate .

- **Roaming dati:** consente di utilizzare la connessione dati in roaming.
- **Lim. dati background:** consente di disattivare la sincronizzazione dei dati attivi in background, quando utilizzerete una rete Wi-Fi.
- **Sincroniz. dati auto:** consente di attivare o disattivare la sincronizzazione automatica delle applicazioni. È possibile selezionare quali informazioni sincronizzare per ogni account in **Impostazioni** → **Generale** → **Account**.
- **Mostra uso Wi-Fi:** consente di visualizzare il consumo del traffico dati tramite rete Wi-Fi.
- **Router Wi-Fi:** selezionate hotspot Wi-Fi per evitarne l'utilizzo da parte delle applicazioni attive in background.

## Servizi per la posizione

Modificate le impostazioni relative alla vostra posizione.

- **Accesso alla posizione corrente:** consente alle applicazioni di utilizzare le informazioni relative alla vostra posizione corrente.
- **Usa satelliti GPS:** consente di utilizzare il satellite GPS per individuare la vostra posizione corrente.
- **Usa reti senza fili:** consente di impostare la raccolta dei dati di posizione e di stabilire la posizione del dispositivo smarrito o rubato, tramite rete Wi-Fi o mobile.
- **Luoghi personali:** consente di configurare i profili da utilizzare per posizioni specifiche quando utilizzate le funzioni GPS, Wi-Fi o Bluetooth per individuare la vostra posizione corrente.

## Altre reti

Personalizzate le impostazioni relative alle connessioni di rete del dispositivo.

### Reti mobili

- **Connessione dati:** consente di utilizzare una connessione dati di rete mobile.
- **Roaming dati:** consente di utilizzare la connessione dati in roaming.
- **Profili:** consente la configurazione del punto di accesso (APN).
- **Modalità rete:** consente di selezionare il tipo di rete da utilizzare.
- **Operatori di rete:** consente di selezionare una rete automaticamente o manualmente.

### VPN

Configurate e connettetevi alle reti VPN (Virtual Private Networks).

## NFC

Attivate la funzione NFC per leggere o scrivere tag NFC che contengono informazioni.

- **Android Beam:** consente di attivare Android Beam per inviare dati, come pagine Web e contatti, a dispositivi abilitati NFC.

## S Beam

Attivate S Beam per inviare dati, come video, immagini e documenti, a dispositivi che supportano NFC e Wi-Fi Direct.

## Connessione ad altri dispositivi

- **Nome dispositivo:** consente di visualizzare il nome del dispositivo.
- **Condivisione contenuti:** consente di condividere i contenuti con altri dispositivi.
- **Dispositivi consentiti:** consente di visualizzare l'elenco dei dispositivi che possono accedere al vostro.
- **Dispositivi non consentiti:** consente di visualizzare l'elenco dei dispositivi che non possono accedere al vostro.
- **Destinazione download:** consente di selezionare una posizione di memoria dove salvare i file multimediali.
- **Caricamento da altri dispositivi:** consente di accettare gli upload da altri dispositivi.

## Screen Mirroring

Attivate la condivisione schermo per condividere i contenuti visualizzati sul vostro dispositivo con altri dispositivi.

## Dispositivo

### Suono

Modificate le impostazioni relative ai suoni del dispositivo.

- **Volume:** consente di regolare il livello del volume per le suonerie, la musica, i video e le notifiche.
- **Intensità vibrazione:** consente di regolare l'intensità della vibrazione per le notifiche.
- **Suonerie:** consente di selezionare o aggiungere una suoneria che ti avvisi delle chiamate in arrivo.
- **Vibrazioni:** consente di selezionare un tipo di vibrazione.
- **Suonerie notifica:** consente di selezionare una suoneria per gli eventi, come messaggi ricevuti e chiamate perse.
- **Vibrazione con suoneria:** consente di impostare la vibrazione del dispositivo e la riproduzione di una suoneria per le chiamate in arrivo.
- **Tono tastiera composizione:** consente di riprodurre un suono al tocco dei tasti di composizione.
- **Feedback sonoro:** consente di impostare il suono che il dispositivo emetterà al tocco di un'applicazione o un'opzione sul touch screen.

- **Tono blocco schermo:** consente di impostare il suono che il dispositivo emetterà quando bloccherete o sbloccherete il touch screen.
- **Feedback tattile:** consente di impostare la vibrazione del dispositivo al tocco dei tasti.
- **Suono inserimento/rimozione:** consente di emettere un suono quando inserite o estraete la S Pen dallo slot.
- **Suono tocco tasto:** consente di impostare il suono che il dispositivo emetterà al tocco di un tasto.
- **Vibrazione tocco tasto:** consente di impostare la vibrazione del dispositivo al tocco di un tasto.
- **Adapt Sound:** consente di personalizzare l'audio per l'orecchio usato più spesso durante le chiamate o durante l'ascolto di musica.

## Schermo

Modificate le impostazioni relative allo schermo del dispositivo.

- **Luminosità:** consente di regolare la luminosità dello schermo.
- **Spegnimento schermo:** consente di impostare la durata della retroilluminazione dello schermo.
- **Durata illuminazione tasti:** consente di impostare la durata della retroilluminazione dei tasti.
- **Auto regolazione tono:** Consente di regolare il tono dei colori in base al tipo di immagine.
- **Pausa schermo:** consente di impostare l'attivazione di uno screensaver quando il dispositivo è collegato a una docking station da tavolo o è in ricarica.
- **Rotazione automatica:** consente di ruotare automaticamente lo schermo alla rotazione del dispositivo.
- **Visualizza % batteria:** consente di visualizzare la percentuale di batteria rimanente.
- **Modifica dopo acquisizione:** consente di modificare uno screenshot dopo averlo acquisito.

## Multischermo

Consente di impostare il Multischermo.

- **Apri in vista multischermo:** consente di attivare la funzionalità Multischermo quando si aprono i file da **Archivio** o **Video**.

## LED

- **In carica:** Consente l'accensione del led di notifica quando la batteria è in carica.
- **Batteria scarica:** Consente l'accensione del led di notifica quando la batteria è scarica.
- **Notifiche:** Consente l'accensione del led di notifica in caso di chiamate perse, messaggi o notifiche.
- **Registrazione vocale:** Consente l'accensione del led di notifica durante la registrazione di promemoria vocali.

## Schermata di blocco

Modificate le impostazioni relative alla schermata di blocco.

- **Blocco schermo:** consente di decidere la modalità di blocco dello schermo. Le seguenti opzioni potrebbero variare in base alla funzione di blocco schermo selezionato.
- **Widget multipli:** consente di utilizzare i widget sulla schermata di blocco.
- **Opzioni widget orologio:** consente di configurare le impostazioni per il widget dell'orologio.
  - **Orologio doppio:** consente di visualizzare il doppio orologio.
  - **Dimensioni orologio:** consente di modificare la dimensione dell'orologio.
  - **Mostra data:** consente di visualizzare la data insieme all'orologio.
  - **Meteo:** consente di visualizzare le informazioni meteo sulla schermata di blocco e di modificare le impostazioni per la loro visualizzazione.
- **Collegamenti:** consente di visualizzare e modificare i collegamenti alle applicazioni sulla schermata di blocco.



La disponibilità di questa funzione potrebbe variare in base al Paese o al gestore telefonico.

- **Messaggio Personale:** consente di modificare il messaggio personale.
- **Info proprietario:** consente di inserire le informazioni personali che verranno mostrate sulla schermata di blocco.

- **Effetto sblocco:** consente di selezionare un effetto di sblocco del touch screen.
- **Effetto inchiostro:** consente di cambiare il colore del tratto e ottenere un effetto inchiostro. L'effetto inchiostro è disponibile solo con la S Pen.
- **Riattivazione con lo sblocco trascinarsi/movim.:** consente di impostare il riconoscimento del comando di riattivazione quando il touch screen è bloccato.
- **Memo rapido scherm. bloc.:** consente di creare un Memo rapido toccando due volte la schermata di blocco mentre si tiene premuto il pulsante S Pen.
- **Testo guida:** consente di visualizzare il testo guida sulla schermata di blocco.

## Sfondo

Potete modificare le impostazioni dello sfondo.

- **Schermata Home:** consente di selezionare un'immagine di sfondo per la schermata Home.
- **Schermata di blocco:** consente di selezionare un'immagine di sfondo per la schermata di blocco.
- **Schermata Home e di blocco:** consente di selezionare un'immagine di sfondo per la schermata Home e la schermata di blocco.

## Carattere

Consente di modificare le impostazioni relative al carattere.

- **Stile carattere:** consente di modificare il tipo di carattere utilizzato per il testo.
- **Dimensione carattere:** consente di modificare la dimensione dei caratteri di testo.

## Pannello notifiche

consente di personalizzare gli elementi presenti nel pannello delle notifiche.

- **Regolazione luminosità:** Consente di regolare la luminosità dello schermo.
- **Impostazione pulsanti pannello:** Consente di riorganizzare gli elementi di impostazioni rapide nel pannello delle notifiche.

## Modalità facile

Consente di impostare la modalità facile per il dispositivo.

## Accessibilità

I servizi di accessibilità sono funzioni speciali per chi ha disabilità fisiche. Accedete e prestate attenzione alle seguenti impostazioni per migliorare l'accessibilità al dispositivo.

- **Rotazione automatica:** consente di impostare la rotazione automatica dell'interfaccia alla rotazione del dispositivo.
- **Spegnimento schermo:** consente di impostare la durata della retroilluminazione dello schermo.
- **Pronuncia delle password:** consente di leggere ad alta voce le password che inserite con la funzione Talkback attiva.
- **Risposta/Fine chiamata:**
  - **Tasto Home risponde alle chiamate:** consente di impostare il dispositivo per rispondere a una chiamata premendo il tasto Home.
  - **Controllo vocale:** consente di rispondere o di rifiutare una chiamata con i comandi vocali.
  - **Termina chiamata:** consente di impostare il dispositivo per terminare una chiamata premendo il tasto di accensione e spegnimento.
- **Modalità tocco facile:** consente di gestire le chiamate in arrivo o le notifiche toccando il pulsante invece che trascinandolo.
- **Mostra collegamento:** consente di aggiungere un collegamento ad **Accessibilità** sul menu rapido che compare quando tenete premuto il tasto Accensione o spegnimento.
- **Gestisci accessibilità:** consente di esportare o importare le impostazioni di accessibilità per condividerle con altri dispositivi.
  - **Esporta:** Consente di esportare le attuali impostazioni di accessibilità in un file.
  - **Aggiorna:** Consente di importare le attuali impostazioni di accessibilità da un file.
  - **Condividi:** Consente di condividere con altri un file di impostazioni di accessibilità.
  - **Android Beam:** Consente di condividere con dispositivi abilitati NFC un file di impostazioni di accessibilità.
- **TalkBack:** consente di attivare Talkback, che fornisce feedback vocali.
- **Dimensione carattere:** consente di modificare la dimensione dei caratteri di testo.

- **Ingrandimento:** consente di aumentare e diminuire lo zoom con le dita.
- **Promemoria di notifica:** consente di attivare o disattivare i suoni riprodotti per le nuove notifiche.
- **Collegamento accessibilità:** consente di attivare Talkback tenendo premuto il tasto Accensione o spegnimento, quindi tenendo premuto il touch screen con due dita.
- **Opzioni Da testo a voce:**
  - **Motore TTS preferito:** consente di selezionare un motore per la sintesi vocale. Per modificare le impostazioni per i motori di sintesi vocale, toccate .
  - **Velocità riproduzione:** consente di selezionare una velocità per la funzione Da testo a voce.
  - **Ascolta un esempio:** consente di ascoltare il testo di un esempio.
- **Bilanciamento del suono:** consente di regolare il bilanciamento del suono quando utilizzate entrambi gli auricolari.
- **Audio mono:** consente di attivare il suono mono quando ascoltate contenuti audio con un solo auricolare.
- **Disattiva suoni:** consente di disattivare tutti i suoni del dispositivo.
- **Notifica flash:** consente di far lampeggiare il flash in caso di chiamate in entrata, nuovi messaggi ricevuti o notifiche.
- **Menu assistenza:** consente di mostrare nel pannello delle notifiche l'icona di collegamento di aiuto che facilita l'accesso alle funzioni supportate da tasti esterni o funzionalità. Potete anche modificare il menu sull'icona di collegamento.
  - **Mano dominante:** Selezionate la mano sinistra o destra per informazioni sull'utilizzo del menu assistenza.
  - **Modifica:** consente di personalizzare gli elementi presenti nel menu assistenza.
- **Tempo pressione tasto:** consente di impostare l'intervallo di riconoscimento alla pressione del touch screen.
- **Controllo interazioni:** consente di attivare la modalità controllo interazione per limitare la reazione del dispositivo agli input in un'applicazione.

## Chiamata

Personalizzate le impostazioni per le funzioni di chiamata.

- **Rifiuto chiamata:** consente di rifiutare automaticamente le chiamate provenienti dai numeri specificati. Aggiungete numeri di telefono all'elenco rifiutati.
- **Configura messaggi di rifiuto chiamate:** consente di aggiungere o modificare il messaggio inviato quando rifiutate una chiamata.
- **Risposta/Fine chiamata:**
  - **Tasto Home risponde alle chiamate:** consente di impostare il dispositivo per rispondere a una chiamata premendo il tasto Home.
  - **Controllo vocale:** consente di rispondere o di rifiutare una chiamata con i comandi vocali.
  - **Termina chiamata:** consente di impostare il dispositivo per terminare una chiamata premendo il tasto di accensione e spegnimento.
- **Spegni lo schermo durante le chiamate:** Consente di attivare il sensore di prossimità durante una chiamata.
- **Avvisi in chiamata:**
  - **Vibra alla risposta:** consente al dispositivo di vibrare quando l'interlocutore risponde ad una chiamata.
  - **Vibrazione fine chiamata:** consente al dispositivo di vibrare quando l'interlocutore termina una chiamata.
  - **Tono connessione chiamata:** consente di attivare o disattivare il tono di connessione della chiamata.
  - **Conta minuti:** consente di attivare o disattivare il tono contaminuti.
  - **Tono fine chiamata:** consente di attivare o disattivare il tono di disconnessione della chiamata.
  - **Avvisi durante chiamata:** consente al dispositivo di ricordarvi degli eventi durante una chiamata.
- **Notifiche di chiamate in arrivo:** Consente di impostare la visualizzazione di una notifica pop-up alla ricezione di una chiamata.
- **Accessori chiamata:**
  - **Risposta automatica:** consente di impostare la risposta automatica a una chiamata dopo un lasso di tempo specifico (disponibile solo con auricolare connesso).
  - **Timer risposta automatica:** consente di selezionare il tempo atteso dal dispositivo prima di rispondere a una chiamata.

- **Condiz. chiam. in uscita:** consente di effettuare chiamate utilizzando l'auricolare Bluetooth, anche quando il dispositivo è bloccato.
- **Tipo chiamata in uscita:** consente di selezionare il tipo di chiamate da effettuare quando utilizzate l'auricolare Bluetooth.
- **Impostazioni aggiuntive:**
  - **Numero in uscita:** consente di mostrare il vostro ID chiamante agli interlocutori nelle chiamate in uscita.
  - **Trasferimento chiamate:** consente di trasferire le chiamate in arrivo su un altro numero.
  - **Codice area automatico:** consente di inserire automaticamente un prefisso (prefisso o prefisso internazionale) prima di un numero di telefono.
  - **Blocco chiamate:** consente di bloccare le chiamate in entrata e in uscita.
  - **Avviso di chiamata:** consente di ricevere avvisi di chiamata nel corso di una chiamata.
  - **Ricomposizione automatica:** consente di attivare la ricomposizione automatica per le chiamate non connesse o interrotte.
  - **Numeri a selezione fissa:** consente di attivare o disattivare la modalità FDN per impedire le chiamate dai numeri dell'elenco FDN. Inserite il PIN2 fornito con la scheda SIM o USIM.
- **Suonerie e toni tastiera:**
  - **Suonerie:** consente di selezionare o aggiungere una suoneria che ti avvisi delle chiamate in arrivo.
  - **Vibrazioni:** consente di selezionare un tipo di vibrazione.
  - **Vibrazione con suoneria:** consente di impostare la vibrazione del dispositivo e la riproduzione di una suoneria per le chiamate in arrivo.
  - **Tono tastiera composizione:** consente di riprodurre un suono al tocco dei tasti di composizione.
- **Personalizza audio chiamata:** Consente di selezionare un tipo di suono per le chiamate eseguite tramite l'auricolare.
  - **Equal. audio in chiamata:** Consente di selezionare un tipo di suono per le chiamate eseguite tramite l'auricolare.
  - **Adapt Sound:** consente di personalizzare l'audio per l'orecchio usato più spesso durante le chiamate o durante l'ascolto di musica.
- **Riduzione dei disturbi:** Consente di eliminare i disturbi di sottofondo in modo tale che l'interlocutore possa udirvi più chiaramente.
- **Alza volume se in tasca:** consente di aumentare il volume della suoneria quando il dispositivo si trova in uno spazio chiuso, come una borsa o una tasca.

- **Immagine videochiamata:** consente di selezionare l'immagine che verrà mostrata al vostro interlocutore.
- **Usa opzioni chiamata non riuscita:** consente l'esecuzione di una chiamata vocale quando non è possibile eseguire una videochiamata.
- **Servizio segreteria telefonica:** consente di selezionare o di impostare il gestore del servizio di segreteria telefonica.
- **Imposta segreteria telefonica:** consente di inserire il numero per accedere alla segreteria telefonica. Richiedete questo numero al vostro gestore telefonico.
- **Suono:** consente di selezionare una suoneria per avvisarvi di nuovi messaggi in segreteria.
- **Vibrazione:** consente al dispositivo di vibrare quando ricevete nuovi messaggi in segreteria.
- **Account:** consente di accettare chiamate IP e di configurare gli account per i servizi di chiamata IP.
- **Uso chiamate via Internet:** consente di scegliere se utilizzare i servizi di chiamata IP per tutte le chiamate o solo per le chiamate IP.

## Modalità di blocco

Consente di selezionare le notifiche da bloccare o di impostare le notifiche per le chiamate da specifici contatti nella modalità di blocco.

## Controlli

### Lingua e inserimento

Modificate le impostazioni relative alla lingua e all'inserimento del testo. La disponibilità di alcune opzioni potrebbe variare in base alla lingua selezionata.

#### Lingua

Impostate una lingua per tutti i menu e le applicazioni.

#### Predefinito

Selezionate un tipo di tastiera predefinito per l'inserimento del testo.

## Tastiera Samsung

Per modificare le impostazioni della tastiera Samsung, toccate .



Le opzioni disponibili potrebbero variare in base al Paese o al gestore telefonico.

- **Lingue di inserimento:** consente di selezionare una lingua per l'inserimento del testo.
- **Previsione testo:** consente di attivare la modalità di previsione del testo, che vi suggerirà le parole durante l'inserimento. Le impostazioni di previsione sono personalizzabili.
- **Sostituzione automatica:** consente di impostare la correzione delle parole errate o incomplete tramite il tocco della barra spaziatrice o di un simbolo di punteggiatura.
- **Maiuscole auto:** consente di impostare il dispositivo per l'inserimento automatico della prima lettera maiuscola dopo un punto, un punto interrogativo o esclamativo.
- **Interlinea automatica:** consente di inserire automaticamente uno spazio tra due righe di testo.
- **Punteggiatura automatica:** consente di inserire un punto dopo aver toccato due volte la barra dello spazio.
- **Nessuno:** consente di impostare il dispositivo per disattivare la funzione di scorrimento sulla tastiera.
- **Inserimento continuo:** consente di inserire il testo scorrendo sulla tastiera.
- **Controllo cursore:** consente di spostare il cursore scorrendo il dito sulla tastiera.
- **Suono:** consente di impostare il suono che il dispositivo emetterà al tocco di un tasto.
- **Vibrazione:** consente di impostare la vibrazione del dispositivo al tocco di un tasto.
- **Anteprima carattere:** consente di visualizzare un'anteprima ingrandita del carattere inserito.
- **Rilevamento penna:** consente di aprire automaticamente il pannello di scrittura a mano quando volete inserire del testo con la S Pen.
- **Guida:** consente di accedere alle informazioni della guida per l'utilizzo della tastiera Samsung.
- **Ripristino impostazioni:** consente di ripristinare le impostazioni predefinite della tastiera Samsung.

## Google Digitazione vocale

Per modificare le impostazioni per l'inserimento vocale, toccate .

- **Scegli lingue:** consente di selezionare una lingua per il riconoscimento vocale e l'inserimento del testo.
- **Blocca parole offensive:** impedisce il riconoscimento di parole offensive durante l'inserimento vocale.
- **Riconoscimento vocale offline:** consente di scaricare e installare i dati relativi alla lingua per l'inserimento vocale offline.

## Riconoscim. scrittura a mano

Consente di impostare una lingua per la ricerca della scrittura manuale.

## Ricerca vocale

- **Lingua:** consente di selezionare una lingua per il riconoscimento vocale.
- **Output vocale:** consente di ricevere un feedback vocale per avvisarvi dell'azione corrente.
- **Blocca parole offensive:** consente di nascondere le parole offensive dai risultati della ricerca vocale.
- **Riconoscimento vocale offline:** consente di scaricare e installare i dati relativi alla lingua per l'inserimento vocale offline.
- **Auricolari Bluetooth:** consente di impostare il dispositivo per eseguire una ricerca vocale tramite auricolare Bluetooth, quando è connesso.

## Opzioni Da testo a voce

- **Motore TTS preferito:** consente di selezionare un motore per la sintesi vocale. Per modificare le impostazioni per i motori di sintesi vocale, toccate .
- **Velocità riproduzione:** consente di selezionare una velocità per la funzione Da testo a voce.
- **Ascolta un esempio:** consente di ascoltare il testo di un esempio.

## Velocità puntatore

Regolate la velocità del puntatore del mouse o del trackpad collegato al dispositivo.

## Controllo vocale

Consente di riconoscere i comandi vocali per il controllo del dispositivo. Potete selezionare le funzioni da controllare con i comandi vocali.



Se **Vibrazione con suoneria** è attivo, il dispositivo non sarà in grado di riconoscere i comandi vocali all'arrivo di una chiamata.

## Modalità auricolare

Consente di impostare la lettura ad alta voce di contenuti e di specificare le applicazioni utilizzabili nella modalità vocale.

## S Pen

Modificate le impostazioni per l'utilizzo della S Pen.

- **Disattiva rilevam. penna:** consente al dispositivo di non rispondere quando inserite o rimuovete la S Pen.
- **Puntatore:** consente di impostare il dispositivo in modo che mostri il puntatore della S Pen quando la S Pen è sospesa sopra lo schermo.
- **Inserimento penna diretto:** consente di visualizzare l'icona per la scrittura manuale quando si passa con la S Pen al di sopra di un campo di inserimento testo.
- **Opzioni rimozione:** consente di impostare l'avvio di Memo rapido o la visualizzazione delle funzioni Air command quando estraete la S Pen dallo slot.
- **Suono inserimento/rimozione:** consente di emettere un suono quando inserite o estraete la S Pen dallo slot.

## Uso con una mano

Attivate il funzionamento con una mano per praticità quando utilizzate il dispositivo con una sola mano.

- **Usa per ogni schermata:** Consente di impostare l'adattamento delle dimensioni e della posizione della schermata attuale.
- **Pulsanti tastiera/chiamata:** Consente di impostare l'adattamento delle dimensioni e della posizione della tastiera di composizione.
- **Tastiera Samsung:** Consente di impostare l'adattamento delle dimensioni e della posizione della tastiera Samsung.
- **Calcolatrice:** Consente di impostare l'adattamento delle dimensioni e della posizione della calcolatrice.
- **Segno di sblocco:** Consente di impostare l'adattamento delle dimensioni e della posizione della schermata per il segno di sblocco.
- **Informazioni sull'uso con una mano:** Consente di visualizzare l'esercitazione per le funzioni eseguibili con una sola mano.

## Air view

Visualizzate l'anteprima dei contenuti o le informazioni in una finestra pop-up indicando un elemento con il dito o con la S Pen.

- **Mod. Antep. con sensore:** consente di selezionare una modalità Air view da utilizzare.
- **Opz. penna Ant. con sens.:**
  - **Anteprima informazioni:** Consente di visualizzare le informazioni in una finestra pop-up indicando un elemento con la S Pen.
  - **Anteprima avanzamento:** Durante la riproduzione di musica o video, consente di visualizzare l'anteprima di una scena o il tempo trascorso indicando la barra di avanzamento con la S Pen.
  - **Anteprima Contatti rapidi:** Consente di visualizzare le informazioni di contatto dei numeri di selezione rapida in una finestra pop-up indicando un numero di selezione rapida con la S Pen.
  - **Etichette icone (penna):** Consente di visualizzare semplici informazioni relative a un elemento in una finestra pop-up avvicinando la S Pen.
  - **Scorrimento elenco:** Durante la visualizzazione di email o pagine Web, tenete la S Pen sul bordo dello schermo per scorrere la pagina.
  - **Feedback acustico e tattile:** Consente al dispositivo di emettere un suono e vibrare quando puntate un elemento con la S Pen.

- **Opz. dito Ant. con sens.:**
  - **Anteprima informazioni:** Consente di visualizzare le informazioni in una finestra pop-up indicando un elemento con il dito.
  - **Anteprima avanzamento:** Durante la riproduzione di musica o video, consente di visualizzare l'anteprima di una scena o il tempo trascorso, indicando la barra di avanzamento con il dito.
  - **Anteprima Contatti rapidi:** Consente di visualizzare le informazioni di contatto dei numeri di selezione rapida in una finestra pop-up indicando un numero di selezione rapida con il dito.
  - **Zoom pagina web:** Durante la navigazione su Internet, consente di ingrandire il contenuto puntando un dito sul touch screen.
  - **Feedback acustico e tattile:** consente di spostare un elemento su un'altra schermata, tenendolo premuto e muovendo il dispositivo verso destra o sinistra.

## Air command

È possibile attivare le funzioni Air command, per eseguire diverse azioni direttamente con il pulsante S Pen premuto.

## Movimenti

Attivate la funzione di riconoscimento dei movimenti e modificate le impostazioni che controllano il riconoscimento dei movimenti sul dispositivo.

- **Chiamata diretta:** Consente di effettuare una chiamata vocale sollevando il dispositivo e mantenendolo vicino all'orecchio mentre state visualizzando i dettagli di una chiamata, di un messaggio o di un contatto.
- **Notifica Intelligente:** consente di avvisarvi in caso di chiamate perse o nuovi messaggi quando sollevate il dispositivo.
- **Zoom:** consente di aumentare o diminuire lo zoom durante la visualizzazione di un'immagine in **Galleria** o durante la navigazione in una pagina Web, tenendo premuti due punti e inclinando il dispositivo in avanti e indietro.
- **Muovere un'icona:** consente impostare il dispositivo per spostare un elemento su un'altra pagina quando tenete premuto l'elemento ed effettuate una panoramica verso sinistra o verso destra.
- **Panoramica immagine:** consente di impostare il dispositivo per spostarvi su un'immagine muovendolo in qualsiasi direzione a immagine ingrandita.
- **Muto/pausa:** Consente di disattivare la suoneria per chiamate in arrivo, sveglie e musica, posizionando il dispositivo con il touch screen rivolto verso il basso.

## Movimento palmo

Attivate la funzionalità Movimento palmo, per controllare il dispositivo toccando lo schermo.

- **Acquisisci schermata:** consente di acquisire un'immagine della schermata corrente quando passate con il lato della mano, verso sinistra o destra, sul touch screen.
- **Muto/pausa:** consente di interrompere la riproduzione di file multimediali quando posizionate il dispositivo con il touch screen rivolto verso il basso.

## Schermo Intelligente

- **Standby Intelligente:** consente di evitare lo spegnimento del touch screen mentre state guardando lo schermo.
- **Rotazione intelligente:** consente di ruotare l'interfaccia in base all'orientamento del vostro volto.
- **Pausa Intelligente:** consente di mettere in pausa la riproduzione di un video quando distogliete lo sguardo dallo schermo.
- **Scorrimento Intelligente:** consente di impostare il dispositivo per scorrere la pagina quando si guarda il bordo di una e-mail o pagina web.
  - **Scorrimento con:** consente di selezionare un metodo per scorrere in alto o in basso sul touch screen.
  - **Velocità:** consente di regolare la velocità di scorrimento del touch screen.
  - **Schermata feedback visivo:** consente di impostare la visualizzazione di un'icona di segnale quando il dispositivo riconosce le vostre azioni.



Questa opzione potrebbe non funzionare correttamente in presenza di luce brillante, al buio o quando il dispositivo viene spostato o vibra.

## Aumenta sensibilità tocco

Consente di regolare automaticamente la sensibilità al tocco.



In base al tipo di materiale che indossate quando toccate il dispositivo, gli stessi comandi potrebbero non essere riconosciuti.

## Generale

### Account

Aggiungete account e-mail o SNS.

### Cloud

Modificate le impostazioni per sincronizzare dati o file con l'account Samsung o con la memoria cloud Dropbox.

### Backup e ripristino

Modificate le impostazioni di gestione dei dati.

- **Backup dati personali:** consente di effettuare il backup delle impostazioni e dei dati delle applicazioni sul server Google.
- **Account di backup:** consente di configurare o modificare l'account di backup di Google.
- **Ripristino automatico:** consente il ripristino delle impostazioni e dei dati delle applicazioni al momento della loro reinstallazione sul dispositivo.
- **Ripristina dati di fabbrica:** consente di ripristinare le impostazioni di fabbrica e di cancellare tutti i vostri dati.

### Data e ora

Accedete e modificate le seguenti impostazioni per visualizzare le informazioni di data e ora sul dispositivo.



Se la batteria fosse completamente scarica o venisse rimossa dal dispositivo, la data e l'ora potrebbero essere azzerate.

- **Data e ora automatiche:** consente di aggiornare automaticamente la data e l'ora quando vi sposterete tra i fusi.
- **Imposta data:** consente di impostare manualmente la data corrente.
- **Imposta ora:** consente di impostare manualmente l'ora corrente.
- **Fuso orario automatico:** consente di ricevere le informazioni sul fuso orario dalla rete quando vi sposterete tra i fusi.
- **Seleziona fuso orario:** consente di impostare il fuso orario locale.
- **Utilizza formato a 24 ore:** consente di visualizzare l'orario nel formato 24 ore.
- **Seleziona formato data:** consente di selezionare il formato data.

## Comunicazioni di emergenza

Impostate il dispositivo per l'invio di un messaggio a dei destinatari in caso di emergenza. Tenete premuti entrambi i tasti Volume per 3 secondi per inviare il messaggio.

- **Modifica messaggio di emergenza:** Consente di modificare il messaggio che verrà inviato in caso di situazioni di emergenza.
- **Invia foto di emergenza:** Consente di scattare foto e di inviarle ai destinatari insieme al messaggio.



La disponibilità di questa funzione potrebbe variare in base al Paese o al gestore telefonico.

- **Frequenza di invio:** Consente di impostare un intervallo per inviare di nuovo il messaggio.
- **Contatti di emergenza:** Consente di selezionare o di modificare i destinatari del messaggio.

## Accessori

Impostate il dispositivo per utilizzarlo con un accessorio.

- **Suoni docking station:** consente di riprodurre un suono quando il dispositivo viene connesso o rimosso da una docking station da tavolo.
- **Modalità di uscita audio:** consente di utilizzare l'altoparlante della docking station quando il dispositivo è connesso ad una docking station da tavolo.
- **Schermata scrivania:** Consente di visualizzare l'orologio da scrivania quando il dispositivo è connesso a una docking station da scrivania.
- **Sblocco automatico:** Consente di sbloccare automaticamente il dispositivo quando la S View cover viene aperta, a condizione che sia attivo il blocco con trascinamento.
- **Colore finestra S View:**
  - **Usa per ogni schermata:** consente di applicare il colore selezionato a tutte le schermate della finestra della cover S View.
  - **Colore casuale:** consente di modificare quotidianamente e in modo casuale il colore della finestra della cover S View.
- **Selez. copertina info:** consente di selezionare le informazioni che compaiono nella schermata della finestra della cover S View.

## Gestione applicazioni

Consente di visualizzare e gestire le applicazioni installate sul dispositivo.

## Batteria

Consente di visualizzare le informazioni relative alla batteria del dispositivo.

## Risparmio energetico

Consente di attivare la modalità Risparmio energetico e di modificare le impostazioni per tale modalità.

- **CPU:** consente di limitare l'utilizzo di alcune risorse di sistema.
- **Schermo:** consente di ridurre la luminosità dello schermo.
- **Disattiva feedback tattile:** consente di disattivare la vibrazione quando toccate i tasti.
- **Info sul risparmio energetico:** consente di scoprire come ottimizzare i consumi della batteria.

## Memoria

Consente di visualizzare le informazioni relative alla memoria del dispositivo o alla scheda di memoria, oppure di formattare la scheda di memoria stessa.



La formattazione di una scheda di memoria cancellerà in modo permanente tutti i dati dalla scheda.



La capacità realmente disponibile della memoria interna è inferiore alla capacità specificata perché il sistema operativo e le applicazioni predefinite occupano parte della memoria. Quando aggiornate il dispositivo, la capacità disponibile potrebbe cambiare.

## Sicurezza

Consente di modificare le impostazioni per la sicurezza del dispositivo e della scheda SIM o USIM.

- **Crittografia dispositivo:** consente di impostare una password per criptare i dati salvati sul dispositivo. Dovrete inserire la password ad ogni accensione del dispositivo.



Prima di attivare questa impostazione, accertatevi che la batteria sia carica perché il criptaggio dei dati potrebbe durare più di un'ora.

- **Crittografa scheda SD esterna:** consente di crittografare i file di una scheda di memoria.



Qualora ripristinate il dispositivo ai valori predefiniti di fabbrica con questa impostazione attiva, il dispositivo potrebbe non leggere i file criptati. Disattivate questa impostazione prima di ripristinare il dispositivo.

- **Controlli remoti:** consente di controllare il dispositivo smarrito o rubato in remoto tramite internet. Per utilizzare questa funzione, dovrete effettuare l'accesso sul vostro account Samsung.
  - **Aggiungi account:** consente di aggiungere o visualizzare l'account Samsung.
  - **Usa reti senza fili:** consente di impostare la raccolta dei dati di posizione e di stabilire la posizione del dispositivo smarrito o rubato, tramite rete Wi-Fi o mobile.
- **Avviso di cambio SIM:** consente di attivare o disattivare la funzione Trova dispositivo personale, che vi aiuterà a localizzare il dispositivo in caso di smarrimento o furto.



La funzione "Avviso di cambio SIM" è stata concepita per permettere al proprietario/utente del dispositivo, in caso di furto o smarrimento, di ottenere il numero telefonico di colui che inserisce nel dispositivo rubato o smarrito una nuova scheda SIM, e ciò al fine e nell'ambito della tutela dei legittimi interessi di chi avesse subito il furto del dispositivo o l'avesse smarrito. La funzione "Avviso di cambio SIM" non è operativa automaticamente; la sua attivazione è a discrezione dell'utilizzatore del dispositivo. Quando viene attivata la funzione "Avviso di cambio SIM", nel caso in cui venisse inserita una scheda SIM diversa da quella del primo o (in caso di uno o più trasferimenti dell'apparecchio) dell'ultimo legittimo utilizzatore ("l'utente"), il dispositivo invierà automaticamente un SMS ai numeri telefonici dei destinatari indicati all'atto dell'attivazione della funzione "Avviso di cambio SIM", contenente il messaggio di individuazione predefinito ed il numero telefonico di colui che sta tentando di utilizzare il cellulare con un'altra scheda SIM. Dato lo specifico scopo per il quale la funzione "Avviso di cambio SIM" è stata concepita, si raccomanda l'uso di questa funzione nei limiti e per il periodo di tempo in cui questa risulti strettamente necessaria a perseguire il predetto scopo. Ogni uso del numero telefonico altrui, diverso dal predetto scopo, potrebbe essere fonte di responsabilità da parte dell'utente. È pertanto responsabilità dell'utente assicurarsi che la funzione "Avviso di cambio SIM" sia disattivata prima che il dispositivo venga legittimamente utilizzato da altre persone per loro uso personale. Nel caso in cui la funzione non venisse disattivata, l'utente potrebbe essere ritenuto responsabile per qualsiasi danno causato dall'invio, via SMS, del dato personale sopraindicato, compresi - a mero titolo esemplificativo e non esaustivo - i costi sostenuti da terzi (quali gli operatori di rete) per effetto della trasmissione del predetto dato personale via SMS. Per ulteriori dettagli, fate riferimento alla descrizione della funzione "Avviso di cambio SIM" sul manuale ed, in particolare, alle istruzioni di attivazione e disattivazione della funzione stessa.

- **Vai al sito del servizio Trova dispositivo personale:** consente di accedere al sito Web Find my mobile (*findmymobile.samsung.com*). Su questo sito Web potrete seguire e controllare il vostro dispositivo smarrito o rubato.
- **Configura PIN della SIM:**
  - **Blocca scheda SIM:** consente di attivare o disattivare il blocco PIN in modo da richiedere il PIN prima di utilizzare il dispositivo.
  - **Modifica PIN della SIM:** consente di modificare il PIN utilizzato per accedere ai dati della SIM o della USIM.
- **Rendi visibili le password:** per impostazione predefinita, il dispositivo nasconde le password per motivi di sicurezza. Questa funzione vi consente di impostare la visualizzazione delle password durante la loro digitazione.
- **Amministratori dispositivo:** consente di visualizzare gli amministratori del dispositivo. Potete consentire agli amministratori del dispositivo di applicare nuove regole al dispositivo.
- **Sorgenti sconosciute:** consente di scaricare le applicazioni da qualsiasi sorgente. Qualora non attivaste questa funzione, potrete scaricare applicazioni solo da **Play Store**.
- **Verifica applicazioni:** Consente di verificare tramite Google eventuali comportamenti dannosi delle applicazioni, prima che vengano installate.
- **Modif. livello di prot.:** consente di selezionare il livello di protezione per le azioni che rientrano nelle norme di sicurezza.
- **Aggiorn. criteri di prot.:**
  - **Aggiornamenti automatici:** consente di impostare la verifica automatica della presenza di aggiornamenti per la sicurezza e il loro download.
  - **Reti preferite:** consente di selezionare un'opzione di connessione di rete per verificare e scaricare automaticamente gli aggiornamenti per la sicurezza.
  - **Verifica aggiornamenti:** consente di verificare la presenza di eventuali aggiornamenti per la sicurezza.
- **Invia report sulla protezione:** consente di impostare l'invio automatico di rapporti sulla sicurezza quando il dispositivo è connesso a una rete Wi-Fi.
- **Tipo di memoria:** Consente di impostare un tipo di archiviazione per i file credenziali.
- **Credenziali attendibili:** consente di utilizzare certificati e credenziali per garantire un utilizzo sicuro delle varie applicazioni.
- **Installa da memoria dispositivo:** consente di installare i certificati criptati memorizzati sulla memoria USB.
- **Cancella credenziali:** consente di cancellare le credenziali dal dispositivo e ripristinare la password.

## Info sul dispositivo

Consente di visualizzare le informazioni relative al dispositivo ed aggiornare il software, quando disponibile.

## Impostazioni Google

Utilizzate questa applicazione per configurare le impostazioni di alcune funzioni fornite da Google.

Toccate **Impostazioni Google** nel menu Applicazioni.

# Risoluzione dei problemi

Prima di rivolgervi ad un centro assistenza Samsung, provate le seguenti soluzioni. Alcune delle seguenti potrebbero non essere applicabili al vostro dispositivo.

## Quando accendete il dispositivo o durante il suo utilizzo, potrebbe essere richiesto di inserire uno dei seguenti codici:

- Password: se è abilitata la funzione di blocco dispositivo, dovete inserire la password impostata in precedenza.
- PIN: se utilizzate il dispositivo per la prima volta o se è stata attivata la richiesta del PIN, dovete inserire il PIN fornito con la scheda SIM o USIM. Potete disattivare questa funzione utilizzando il menu del blocco della scheda SIM.
- PUK: la scheda SIM o USIM è bloccata, solitamente in seguito al ripetuto inserimento del PIN errato. Dovete inserire il PUK indicato dal gestore telefonico.
- PIN2: quando accedete a un menu che richiede il PIN2, dovete inserire il PIN2 fornito con la scheda SIM o USIM. Per informazioni, rivolgetevi al vostro gestore telefonico.

## Il dispositivo visualizza un messaggio di errore di rete o servizio non disponibile

- Se vi trovate in aree con segnale debole o scarsa ricezione, la rete potrebbe non essere disponibile. Spostatevi in un'altra area e riprovate. Mentre vi spostate, i messaggi di errore potrebbero comparire più volte.
- L'accesso ad alcune funzionalità ed opzioni è soggetto a registrazione. Per maggiori dettagli, contattate il vostro gestore telefonico.

## Il dispositivo non si spegne

- Se la batteria è completamente scarica, il dispositivo non si accende. Caricate completamente la batteria prima di accendere il dispositivo.
- La batteria potrebbe non essere inserita correttamente. Inserite di nuovo la batteria.
- Pulite con un panno entrambi i contatti dorati e inserite di nuovo la batteria.

## Il touch screen (se supportato) risponde lentamente o in modo non corretto

- Se attaccate una cover protettiva o degli accessori opzionali al touch screen, il touch screen potrebbe non funzionare correttamente.
- Se indossate dei guanti, se non avete le mani pulite quando toccate il touch screen o se lo toccate con oggetti appuntiti o con la punta delle dita, il touch screen potrebbe non funzionare correttamente.
- Il touch screen potrebbe non funzionare correttamente in presenza di umidità o se esposto ad acqua.
- Riavviate il dispositivo per eliminare eventuali problemi temporanei del software.
- Accertatevi che il software del dispositivo sia aggiornato all'ultima versione.
- Se il touch screen si graffia o presenta dei danni, rivolgetevi ad un centro assistenza Samsung.

## Il dispositivo si blocca o presenta errori irreversibili

Se il dispositivo si blocca o è lento nell'eseguire le operazioni, potrebbe essere necessario chiudere le applicazioni o reinserire la batteria e accendere il dispositivo affinché riacquisti funzionalità. Se il dispositivo si blocca e non risponde, tenete premuto il tasto Accensione o spegnimento e il tasto basso del volume per più di 7 secondi per riavviarlo.

Se il problema persiste, ripristinate i dati di fabbrica. Nel menu Applicazioni, toccate **Impostazioni** → **Generale** → **Backup e ripristino** → **Ripristina dati di fabbrica** → **Ripristina dispositivo** → **Elimina tutto**. Prima di ripristinare i valori di fabbrica, ricordate di effettuare un backup di tutti i dati importanti memorizzati sul dispositivo.

Se il problema persiste, rivolgetevi ad un centro assistenza Samsung.

## Impossibile effettuare o ricevere una chiamata

- Accertatevi di avere effettuato l'accesso alla rete cellulare corretta.
- Assicuratevi che non sia impostato il blocco chiamate per il numero composto.
- Assicuratevi che non sia impostato il blocco chiamate per il numero chiamante.

## L'interlocutore non riesce a sentire la vostra voce

- Assicuratevi che il microfono integrato non sia ostruito o coperto.
- Assicuratevi che il microfono sia vicino alla bocca.
- Se utilizzate un auricolare, assicuratevi che sia connesso correttamente al dispositivo.

## **Durante le chiamate si sente un effetto eco**

Regolate il volume premendo il tasto Volume o spostatevi in un'altra zona.

## **La rete cellulare o Internet si disconnette spesso o la qualità dell'audio è mediocre**

- Assicuratevi che l'area dell'antenna interna non sia ostruita.
- Se vi trovate in aree con segnale debole o scarsa ricezione, la rete potrebbe non essere disponibile. I problemi di connettività potrebbero essere dovuti a problemi del gestore telefonico. Spostatevi in un'altra area e riprovate.
- Se utilizzate il dispositivo mentre vi spostate, i servizi di rete potrebbero essere disabilitati dal gestore telefonico.

## **L'icona della batteria è vuota o lampeggiante**

La batteria è scarica. Ricaricate o sostituite la batteria.

## **La batteria non si carica bene (con caricabatteria approvati da Samsung)**

- Accertatevi che il caricabatteria sia collegato correttamente.
- Se i poli della batteria sono sporchi, la batteria potrebbe non caricarsi correttamente o il dispositivo potrebbe spegnersi. Pulite con un panno morbido entrambi i contatti dorati e provate a caricare di nuovo la batteria.
- Le batterie di alcuni dispositivi non possono essere sostituite dall'utente. Per far sostituire la batteria, rivolgetevi ad un centro assistenza Samsung.

## **La batteria si scarica più rapidamente rispetto a quando l'avete acquistata**

- Se esponete la batteria a temperature molto fredde o molto calde, la capacità di carica della batteria potrebbe diminuire.
- Il consumo di batteria aumenta quando utilizzate le funzioni di messaggistica o alcune applicazioni, come i giochi o Internet.
- La batteria è deperibile e la capacità di carica diminuisce nel tempo.

## Il dispositivo si surriscalda

Quando utilizzate applicazioni che richiedono maggiori prestazioni, utilizzate più applicazioni contemporaneamente o utilizzate applicazioni sul dispositivo per un periodo prolungato, il dispositivo potrebbe surriscaldarsi. Ciò è normale e non dovrebbe influire sulla durata o sulle prestazioni del dispositivo.

## Quando avviate la fotocamera compaiono dei messaggi di errore

Il dispositivo deve avere memoria e batteria sufficienti per poter utilizzare la fotocamera. Se ricevete dei messaggi di errore all'avvio della fotocamera, provate le seguenti soluzioni:

- Caricate la batteria o sostituirla con una completamente carica.
- Liberare la memoria spostando i file su un computer o eliminando i file dal dispositivo.
- Riavviate il dispositivo. Se, dopo aver messo in pratica questi suggerimenti, il problema con l'applicazione della fotocamera persiste, rivolgetevi ad un centro assistenza Samsung.

## La qualità della foto è minore rispetto all'anteprima

- La qualità delle foto potrebbe variare, in base all'ambiente circostante e alle tecniche di fotografia utilizzate.
- Se scattate foto in zone buie, di notte o al chiuso, le immagini potrebbero risultare rumorose o sfocate.

## All'apertura dei file multimediali compaiono dei messaggi di errore

Se ricevete dei messaggi di errore o i file non vengono riprodotti all'apertura di un file multimediale sul dispositivo, provate le seguenti soluzioni:

- Liberare la memoria spostando i file su un computer o eliminando i file dal dispositivo.
- Assicuratevi che il file musicale non sia protetto da DRM (Digital Rights Management). Se il file è protetto da DRM, assicuratevi di possedere la licenza adeguata o il codice per riprodurre il file.
- Assicuratevi che il dispositivo supporti il tipo di file.

- Il dispositivo supporta foto e video registrati con il dispositivo. Le foto e i video registrati con altri dispositivi potrebbero non funzionare correttamente.
- Il dispositivo supporta i file multimediali autorizzati dal gestore di rete o fornitore di servizi aggiuntivi. Alcuni contenuti in circolazione su Internet, come suonerie, video o sfondi, potrebbero non funzionare correttamente.

### Impossibile individuare un altro dispositivo Bluetooth

- Assicuratevi che sul dispositivo sia attiva la funzione Bluetooth.
- Accertatevi che il Bluetooth sia attivato sul dispositivo con cui volete collegarvi.
- Assicuratevi che sia il vostro dispositivo che quello con cui volete collegarvi si trovino entro la distanza massima supportata dal Bluetooth (10 m).

Se i suggerimenti sopra indicati non risultassero utili alla risoluzione del problema, rivolgetevi ad un centro assistenza Samsung.

### Quando connettete il dispositivo ad un computer non viene stabilita alcuna connessione

- Accertatevi che il cavo USB in uso sia compatibile con il dispositivo.
- Accertatevi che il driver appropriato sia installato ed aggiornato sul computer.
- Se siete utenti Windows XP, assicuratevi che sul computer sia installato Windows XP Service Pack 3 o superiore.
- Assicuratevi che sul computer sia installato Samsung Kies o Windows Media Player 10 o superiore.

### Il dispositivo non rileva la posizione corrente

I segnali GPS potrebbero essere ostruiti in alcuni luoghi, ad esempio al chiuso. In tali situazioni, impostate l'utilizzo del Wi-Fi o di una rete mobile per rilevare la vostra posizione corrente.

## **I dati memorizzati sul dispositivo sono andati persi**

Effettuate sempre una copia di backup di tutti i dati importanti memorizzati sul dispositivo. Altrimenti, non potete ripristinare i dati in caso di perdita o danneggiamento. Samsung non è responsabile per la perdita dei dati memorizzati sul dispositivo.

## **Intorno alle scocche del dispositivo c'è un piccolo spazio vuoto**

- Tale spazio è una caratteristica di fabbrica necessaria e le parti potrebbero subire piccole oscillazioni o vibrazioni.
- Nel tempo, l'attrito tra le parti potrebbe far aumentare tale spazio.

- \* Alcuni contenuti del dispositivo potrebbero variare in base al Paese, al gestore telefonico o alla versione software installata e sono soggetti a modifiche senza preavviso.
- \* Il dispositivo e gli accessori illustrati in questo manuale potrebbero variare in base al Paese nel quale vengono distribuiti.

