

A black and white artistic photograph of water splashing, creating a dynamic and textured background. The water droplets are captured in mid-air, creating a sense of movement and freshness. The lighting highlights the individual droplets and the overall spray, giving it a soft, ethereal quality.

# Lavatrice



## Manuale dell'utente

WW70K4\*\*\*\*/WW60K4\*\*\*\*

**SAMSUNG**

# Indice

---

<b>Informazioni di sicurezza</b>	<b>4</b>
Istruzioni di sicurezza - Cosa sapere	4
Importanti simboli di sicurezza	4
Importanti precauzioni di sicurezza	5
Avvertenze per installazioni critiche	6
Precauzioni per l'installazione	8
Importanti avvertenze per l'uso	8
Precauzioni per l'uso	10
Importanti avvertenze per la pulizia	13
Informazioni sul simbolo WEEE (RAEE)	14
<b>Installazione</b>	<b>15</b>
Contenuto	15
Requisiti di installazione	17
Passaggi di installazione	19
<b>Prima di iniziare</b>	<b>25</b>
Impostazioni iniziali	25
Istruzioni per eseguire un bucato	25
Istruzioni per l'uso della vaschetta del detersivo	28
<b>Operazioni</b>	<b>31</b>
Pannello di controllo	31
Semplici passi per iniziare	33
Panoramica programmi	34
Funzioni speciali	38
Impostazioni	40
<b>Manutenzione</b>	<b>41</b>
Eco pulizia cestello 	41
Smart Check 	42
Scarico di emergenza	43
Pulizia	44
Ripristino dopo il congelamento	48
Manutenzione della lavatrice dopo un lungo periodo di inutilizzo	48

---

<b>Risoluzione dei problemi</b>	<b>49</b>
Checkpoint	49
Codici informativi	53
<b>Specifiche</b>	<b>56</b>
Tabella tessuti	56
Protezione dell'ambiente	57
Foglio specifiche	58
Informazioni sui principali cicli di lavaggio	61

# Informazioni di sicurezza

---

Congratulazioni per l'acquisto della tua nuova lavatrice Samsung. Questo manuale contiene importanti informazioni riguardanti l'installazione, l'uso e la manutenzione del tuo nuovo apparecchio. Ti consigliamo di leggere le informazioni qui fornite per conoscere i vantaggi offerti dalle funzioni della lavatrice.

## Istruzioni di sicurezza - Cosa sapere

---

Leggere attentamente questo manuale per sapere come usare in modo sicuro ed efficiente le varie funzioni e caratteristiche offerte da questa lavatrice. Tenere il manuale in un luogo sicuro vicino all'apparecchio per poterlo consultare ogniqualvolta se ne presenti la necessità. Utilizzare l'apparecchio solo per lo scopo per il quale è stato prodotto, come descritto in questo manuale.

Le avvertenze e le importanti istruzioni di sicurezza riportate in questo manuale non coprono tutte le possibili condizioni e situazioni che possono verificarsi. E' responsabilità dell'utente utilizzare l'apparecchiatura con buonsenso, prestando la massima attenzione e cura in fase di installazione, manutenzione e funzionamento della lavatrice.

Poiché le seguenti istruzioni operative coprono i vari modelli disponibili, le caratteristiche della lavatrice possono differire da quelle descritte in questo manuale e non tutti i simboli di avvertenza possono essere applicabili. In caso di domande o dubbi, rivolgersi al più vicino centro di assistenza o reperire le informazioni necessarie accedendo al sito [www.samsung.com](http://www.samsung.com).

## Importanti simboli di sicurezza

---

Significato delle icone e dei simboli riportati in questo manuale dell'utente:

 **AVVERTENZA**

Pericoli o pratiche non sicure che possono causare lesioni personali gravi, mortali e/o danni alla proprietà.

 **ATTENZIONE**

Pericoli o pratiche non sicure che possono causare lesioni personali e/o danni alla proprietà.

 **NOTA**

Indica il rischio di lesioni personali o danni materiali.

La simbologia di avvertenza ha lo scopo di prevenire eventuali lesioni personali.

Seguire le istruzioni scrupolosamente.

Una volta letto, conserva il manuale in un luogo sicuro per una futura consultazione.

Leggere tutte le istruzioni per la sicurezza prima di utilizzare l'apparecchio.

Così come per tutte le apparecchiature che usano l'elettricità e prevedono parti in movimento, sussistono potenziali pericoli. Per un utilizzo sicuro dell'apparecchio, familiarizza con le funzioni e presta attenzione durante l'uso.

## Importanti precauzioni di sicurezza

### **AVVERTENZA**

Per ridurre i rischi di incendio, scariche elettriche o lesioni personali durante l'uso dell'apparecchio, seguire queste importanti precauzioni:

1. Questo prodotto non deve essere utilizzato da bambini e adulti che abbiano ridotte capacità fisiche, sensoriali o mentali o siano prive di esperienza o conoscenza, a meno che siano state fornite loro istruzioni per l'uso da parte di una persona responsabile della loro sicurezza o che sovrintenda all'uso dell'apparecchio.
2. **Per l'uso in Europa:** Questo apparecchio può essere utilizzato da bambini di età superiore agli 8 anni e da persone con ridotte capacità fisiche, sensoriali o mentali o senza esperienza o conoscenza del prodotto solo sotto la supervisione di una persona responsabile o nel caso in cui abbiano ricevuto informazioni specifiche sull'uso sicuro dell'apparecchio e ne abbiano compreso i rischi ad esso associati. Non consentire ai bambini di giocare con l'apparecchio. La pulizia e la manutenzione dell'apparecchio non devono essere eseguite da bambini senza la supervisione di un adulto.
3. Sorvegliare i bambini affinché non giochino con l'apparecchio.
4. Se il cavo di alimentazione è danneggiato, richiederne la sostituzione al produttore, a un tecnico dell'assistenza o un tecnico specializzato al fine di evitare potenziali pericoli

## Informazioni di sicurezza

---

5. Utilizzare il nuovo set di tubi in dotazione all'apparecchio senza riutilizzare i tubi vecchi.
6. Verificare che tappeti o altri oggetti non ostruiscano le aperture di ventilazione dell'apparecchio se queste sono poste alla base del prodotto.
7. **Per l'uso in Europa:** Senza una costante supervisione da parte di un adulto, i bambini di età inferiore ai 3 anni devono essere tenuti lontani dall'apparecchio.
8. **ATTENZIONE:** Per evitare i rischi connessi a un ripristino involontario del fusibile termico, non alimentare l'apparecchio attraverso un commutatore esterno, come ad esempio un timer, né collegarlo a un circuito regolarmente attivato/disattivato dalla utility.

### Avvertenze per installazioni critiche

---

#### **AVVERTENZA**

L'installazione di questo apparecchio deve essere eseguita da un tecnico qualificato o da un centro di assistenza.

- Il mancato rispetto di questa precauzione può causare scosse elettriche, incendio, esplosione, malfunzionamenti o lesioni.

L'apparecchiatura è pesante, prestare attenzione nel sollevarla.

Inserire il cavo di alimentazione in una presa a parete che rispetti le specifiche elettriche locali. Usare una presa di corrente dedicata solo a questo apparecchio senza fare uso di una prolunga.

- L'uso di prese multiple o di prolunghie può causare scosse elettriche o un incendio.
- Verificare che la tensione, la frequenza e la corrente corrispondano alle specifiche dell'apparecchio. Il mancato rispetto di questa precauzione può causare scosse elettriche o un incendio. Inserire saldamente la spina nella presa di corrente.

Pulire regolarmente con un panno asciutto i poli della presa elettrica rimuovendo polvere, acqua o altre sostanze estranee.

- Scollegare la spina dalla presa e pulirla con un panno asciutto.
- Il mancato rispetto di questa precauzione può causare scosse elettriche o un incendio.

Inserire la spina di alimentazione nella presa a parete in modo che il cavo scenda verso il pavimento.

- Inserendo la spina nella direzione opposta, i fili elettrici all'interno del cavo potrebbero subire danni e causare scosse elettriche o un incendio.

Poiché possono rappresentare un pericolo, tenere i materiali di imballaggio fuori dalla portata dei bambini.

- Se per gioco un bambino infila la testa in un sacchetto potrebbe rimanere soffocato.

Se l'apparecchio, la spina o il cavo di alimentazione sono danneggiati, rivolgersi al più vicino centro di assistenza.

Questa apparecchiatura deve essere adeguatamente collegata a terra.

Non effettuare il collegamento a terra dell'unità su condutture del gas, tubature dell'acqua in plastica o linee telefoniche.

- Il mancato rispetto di questa precauzione può causare scosse elettriche, incendio, esplosione o malfunzionamenti.
- Non collegare mai il cavo di alimentazione a una presa non collegata adeguatamente a terra e verificare in ogni caso che il collegamento sia conforme alle normative locali e nazionali.

Non installare l'apparecchio vicino a un radiatore o a materiale infiammabile.

Non installare l'apparecchio in un locale soggetto a umidità, fumi d'olio o polvere, luce solare diretta o acqua (pioggia).

Non installare l'apparecchio in un locale soggetto a basse temperature

- Il gelo può causare lo scoppio delle tubature.

Non installare l'apparecchio in un locale in cui possa verificarsi una perdita di gas.

- Il mancato rispetto di questa precauzione può causare scosse elettriche o un incendio.

Non utilizzare un trasformatore.

- Il mancato rispetto di questa precauzione può causare scosse elettriche o un incendio.

Non utilizzare spine e cavi di alimentazione danneggiati o prese di corrente allentate.

- Il mancato rispetto di questa precauzione può causare scosse elettriche o un incendio.

Non piegare o tirare eccessivamente il cavo di alimentazione.

Non torcere o annodare il cavo di alimentazione.

Non agganciare il cavo elettrico a oggetti metallici, non collocarvi sopra oggetti pesanti, non far correre il cavo tra oggetti, né spingere il cavo dietro l'apparecchio.

- Il mancato rispetto di questa precauzione può causare scosse elettriche o un incendio.

Per scollegare la spina dalla presa non tirare il cavo di alimentazione.

- Scollegare l'alimentazione afferrando la spina.
- Il mancato rispetto di questa precauzione può causare scosse elettriche o un incendio.



# Informazioni di sicurezza

---

L'apparecchiatura deve essere posizionata in modo da avere facile accesso alla spina, alle prese del carico d'acqua e alle tubazioni di scarico.

## Precauzioni per l'installazione

---

### **ATTENZIONE**

Posizionare l'apparecchio in modo che la spina elettrica sia facilmente accessibile.

- Il mancato rispetto di questa precauzione può causare scosse elettriche o un incendio per una eventuale perdita di corrente.

Installare l'apparecchio su una superficie piana in grado di sostenerne il peso.

- Il mancato rispetto di questa precauzione può causare vibrazioni, spostamento, rumore o malfunzionamenti.

## Importanti avvertenze per l'uso

---

### **AVVERTENZA**

Se l'apparecchio risulta allagato, chiudere immediatamente il rubinetto dell'acqua ed escludere l'alimentazione, quindi rivolgersi al più vicino centro di assistenza.

- Non toccare la spina elettrica con le mani bagnate.
- Il mancato rispetto di questa precauzione può causare scosse elettriche.

Se l'apparecchio genera un rumore anomalo, odore di bruciato o fumo, scollegare immediatamente la spina di alimentazione e rivolgersi al più vicino centro di assistenza.

- Il mancato rispetto di questa precauzione può causare scosse elettriche o un incendio.

In caso di una perdita di gas (per es. propano, GPL, ecc), ventilare immediatamente il locale senza toccare la spina elettrica. Non toccare né l'apparecchio né il cavo di alimentazione.

- Non utilizzare ventilatori o aspiratori elettrici.
- Una scintilla può causare una esplosione o un incendio.

Non lasciare che i bambini giochino dentro o sopra la lavatrice. Inoltre, in fase di smaltimento rimuovere la maniglia dello sportello dell'apparecchio.

- Se i bambini rimangono intrappolati all'interno dell'apparecchio possono morire per soffocamento.

Prima dell'uso, rimuovere i materiali di imballaggio (in spugna, styrofoam) sul fondo della lavatrice.

Non lavare capi contaminati da benzina, cherosene, benzene, diluenti per vernici, alcol o altre sostanze infiammabili o esplosive.

- Il mancato rispetto di questa precauzione può causare scosse elettriche, incendio o esplosione.



Non forzare l'apertura dello sportello della lavatrice mentre l'apparecchio è in funzione (lavaggio ad alta temperatura/asciugatura/centrifuga).

- L'eventuale fuoriuscita d'acqua può causare scottature o rischio di scivolamento sul pavimento bagnato. Il mancato rispetto di questa precauzione può causare lesioni.
- L'apertura forzata dello sportello può causare danni al prodotto o lesioni.

Non infilare la mano sotto la lavatrice mentre è in funzione.

- Il mancato rispetto di questa precauzione può causare lesioni.

Non toccare la spina elettrica con le mani bagnate.

- Il mancato rispetto di questa precauzione può causare scosse elettriche.

Non spegnere l'apparecchio durante l'uso scollegando la spina.

- Il reinserimento della spina nella presa di corrente può causare scintille, scosse elettriche o un incendio.

Non consentire a bambini o disabili di utilizzare la lavatrice senza un'adeguata supervisione. Non consentire ai bambini di arrampicarsi dentro o sull'apparecchio.

- Il mancato rispetto di questa precauzione può causare scosse elettriche, scottature o lesioni.

Non inserire mani od oggetti metallici sotto la lavatrice mentre la macchina è in funzione.

- Il mancato rispetto di questa precauzione può causare lesioni.

Non scollegare l'apparecchio tirando il cavo di alimentazione. Afferrare sempre saldamente la spina ed estrarla dalla presa.

- Un cavo di alimentazione danneggiato può causare cortocircuito, incendio e/o scosse elettriche.

Non tentare di riparare, disassemblare o modificare l'apparecchiatura autonomamente.

- Non utilizzare fusibili (ad es. in rame, acciaio, ecc.) diversi da quelli standard.
- Se l'apparecchio deve essere riparato o reinstallato, rivolgersi al più vicino centro di assistenza.
- Il mancato rispetto di questa precauzione può causare scosse elettriche, incendio, malfunzionamenti o lesioni.

Se il tubo di carico dell'acqua dovesse allentarsi dal rubinetto allagando l'apparecchio, scollegare la spina dalla presa.

- Il mancato rispetto di questa precauzione può causare scosse elettriche o un incendio.

Scollegare la spina dalla presa se si prevede di non utilizzare l'apparecchio per un lungo periodo di tempo o in caso di temporale.

- Il mancato rispetto di questa precauzione può causare scosse elettriche o un incendio.

Se penetrano sostanze estranee nell'apparecchio, scollegare la spina dalla presa di corrente e contattare il più vicino Centro di assistenza Samsung.

- Il mancato rispetto di questa precauzione può causare scosse elettriche o un incendio.



# Informazioni di sicurezza

---

Non permettere ai bambini (o agli animali domestici) di giocare con o dentro la lavatrice. Lo sportello della lavatrice non si può aprire facilmente dall'interno e bambini e animali potrebbero subire gravi lesioni se intrappolati all'interno dell'apparecchio.

## Precauzioni per l'uso

---

### **ATTENZIONE**

Se la lavatrice è contaminata da una sostanza estranea come detersivo, sporco, residui di cibo o altro, scollegare la spina dalla presa e pulire l'apparecchio utilizzando un panno morbido inumidito.

- In caso contrario, l'apparecchio potrebbe scolorirsi, deformarsi, danneggiarsi o arrugginarsi.

Il vetro dello sportello può rompersi a causa di un forte impatto. Prestare attenzione durante l'uso della lavatrice.

- La rottura del vetro può causare lesioni.

Dopo una interruzione nell'erogazione dell'acqua o quando si ricollega il tubo di carico dell'acqua, aprire il rubinetto lentamente.

Aprire il rubinetto lentamente anche dopo un lungo periodo di inutilizzo.

- La pressione dell'aria nel tubo di carico dell'acqua o nella conduttura idrica può causare danni o perdite d'acqua.

Se si verifica un problema di drenaggio durante il funzionamento dell'apparecchio, controllare lo scarico.

- Se per un guasto allo scarico la lavatrice si allaga durante l'uso, ciò può comportare scosse elettriche o un incendio.

Inserire completamente i capi nella lavatrice in modo che non rimangano intrappolati nello sportello.

- Se un capo rimane intrappolato nello sportello, ciò può causare danni sia al capo sia alla lavatrice, oppure si può verificare una perdita d'acqua.

Chiudere il rubinetto di carico dell'acqua quando non si utilizza la lavatrice.

- Verificare che le viti sul connettore del tubo di carico dell'acqua siano adeguatamente serrate.

Verificare che le guarnizioni in gomma e il vetro dello sportello anteriore non siano contaminati da sostanze estranee (per es. rifiuti, fibre, capelli ecc.)

- Se una sostanza estranea viene intrappolata nello sportello o lo sportello non è completamente chiuso, può verificarsi una perdita d'acqua.

Prima di usare l'apparecchio, aprire il rubinetto dell'acqua e verificare che il connettore del tubo di carico dell'acqua sia correttamente serrato e che non vi siano perdite.

- Se le viti sul connettore del tubo di carico dell'acqua risultano allentate, si può verificare una perdita.

Il prodotto acquistato è idoneo solo all'uso domestico.



L'uso del prodotto per scopi commerciali è da intendersi come uso improprio. In questo caso, il prodotto non sarà più coperto dalla garanzia standard offerta da Samsung e Samsung non potrà essere considerata responsabile per malfunzionamenti o danni derivanti da tale uso improprio.

Non appoggiarsi sulla superficie dell'apparecchio né collocarvi sopra oggetti (come capi di bucato, candele e sigarette accese, piatti, sostanze chimiche, oggetti metallici, ecc.).

- Il mancato rispetto di questa precauzione può causare scosse elettriche, incendio, malfunzionamenti o lesioni.

Non spruzzare sostanze volatili come per esempio insetticidi sulla superficie dell'apparecchio.

- Oltre ad essere dannosi per l'uomo, possono causare scosse elettriche, incendio o malfunzionamenti.

Non collocare accanto alla lavatrice oggetti che generano campi elettromagnetici.

- In caso contrario, il malfunzionamento dell'apparecchio potrebbe causare lesioni.

L'acqua scaricata durante l'asciugatura o un ciclo ad alta temperatura è molto calda. Non toccarla.

- Il mancato rispetto di questa precauzione può causare scottature o lesioni.

Non lavare, centrifugare o asciugare sedute, tappetini o abbigliamento impermeabile (\*) a meno che la lavatrice disponga di un programma speciale per il lavaggio di questi articoli.

(\*): Biancheria da letto in lana, mantelle antipioggia, abbigliamento per la pesca, pantaloni da sci, sacchi a pelo, copri pannolini, tute sportive, coperture per biciclette, moto e auto, ecc.

- Non lavare tappetini spessi o rigidi, anche se l'etichetta di questi articoli riporta il simbolo del lavaggio in lavatrice. In caso contrario, le vibrazioni anomale generate possono causare lesioni o danni alla lavatrice, alle pareti circostanti l'apparecchio, al pavimento o ai capi presenti nel cestello.
- Non lavare tappetini o zerbini che abbiano sul retro una retina di gomma antiscivolo. La retina antiscivolo potrebbe separarsi e incollarsi al cestello, provocando malfunzionamenti quali ad esempio problemi nello scarico dell'acqua.

Non far funzionare la lavatrice senza la vaschetta del detersivo.

- In caso contrario si può incorrere in scosse elettriche o lesioni a causa di una perdita d'acqua.

Non toccare le parti interne del cestello durante o dopo l'asciugatura poiché potrebbero essere molto calde.

- Il mancato rispetto di questa precauzione può causare scottature.

Non inserire le mani nella vaschetta del detersivo.

- Le mani potrebbero rimanere intrappolate all'interno del dispositivo della vaschetta e riportare lesioni.
- Il contenitore per il detersivo liquido (solo per i modelli che lo prevedono) non è idonea all'uso di detersivi in polvere. Rimuovere il contenitore del detersivo liquido quando si usa detersivo in polvere.

Non inserire nella lavatrice oggetti (ad es. scarpe, residui di cibo, animali) che non siano indumenti.



# Informazioni di sicurezza

---

- In caso contrario possono verificarsi danni alla lavatrice o lesioni anche mortali all'animale a causa delle vibrazioni anomale.

Non premere i tasti utilizzando oggetti appuntiti come punte di spille, coltelli, unghie, eccetera.

- Il mancato rispetto di questa precauzione può causare scosse elettriche o lesioni.

Non lavare capi contaminati da olii, creme o lozioni normalmente utilizzati nei saloni di bellezza o nei centri di massaggio.

- Ciò potrebbe causare una deformazione delle guarnizioni in gomma e una conseguente perdita d'acqua.

Non lasciare per lungo tempo nel cestello oggetti metallici quali spille da balia o mollette per capelli, né residui di candeggina.

- In caso contrario il cestello potrebbe arrugginirsi.
- Ai primi segni di ruggine sulla superficie del cestello, applicare un prodotto per la pulizia (neutro) e pulire con una spugna. Non utilizzare in nessun caso una spazzola metallica.

Non utilizzare direttamente un detersivo per la pulizia a secco e non lavare, sciacquare o centrifugare capi contaminati da detersivo per la pulizia a secco.

- In caso contrario può verificarsi una combustione o una accensione spontanea a causa del calore generato dall'ossidazione dell'olio.

Non utilizzare acqua calda proveniente da sistemi di condizionamento (freddo/caldo).

- In caso contrario potrebbero verificarsi malfunzionamenti del prodotto.

Non utilizzare per il lavaggio sapone neutro per le mani.

- Indurendosi e accumulandosi all'interno della lavatrice potrebbe causare malfunzionamento, scolorimento, ruggine o cattivo odore.

Inserire calze e reggiseni in una retina per il bucato e lavarli insieme agli altri capi.

Non lavare capi di grandi dimensioni, come per esempio lenzuola, chiusi nelle retine per il bucato.

- Il mancato rispetto di questa precauzione può provocare lesioni causate da vibrazioni anomale.

Non utilizzare detersivo indurito.

- Se si accumula all'interno della lavatrice può provocare perdite d'acqua.

Assicurarsi che tutte le tasche degli indumenti da lavare siano vuote.

- Oggetti duri e appuntiti, come monete, spille, aghi, viti o pietre, possono provocare gravi danni all'apparecchiatura.

Non lavare capi con fibbie e bottoni di grandi dimensioni o con finiture metalliche pesanti.

Suddividere il bucato in base al colore e selezionare il programma, la temperatura dell'acqua e le altre funzioni aggiuntive in base alla resistenza dei colori.

- Il mancato rispetto di questa precauzione può scolorire o danneggiare i capi.



---

Quando si chiude lo sportello, fare attenzione alle mani dei bambini per evitare di schiacciarle.

- Il mancato rispetto di questa precauzione può provocare lesioni personali.

## Importanti avvertenze per la pulizia

---

### **AVVERTENZA**

Non pulire l'apparecchio spruzzandovi direttamente sopra acqua.

Non usare soluzioni per la pulizia a base di acidi forti.

Non usare benzene, diluente o alcol per pulire l'apparecchio.

- Il mancato rispetto di questa precauzione può causare scolorimento, deformazione, danni, scosse elettriche o un incendio.

Prima di eseguire la pulizia o la manutenzione dell'apparecchio, scollegare la spina dalla presa di corrente.

- Il mancato rispetto di questa precauzione può causare scosse elettriche o un incendio.

# Informazioni di sicurezza

## Informazioni sul simbolo WEEE (RAEE)

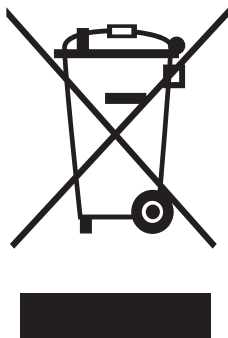

Corretto smaltimento del prodotto (rifiuti elettrici ed elettronici)

(Applicabile nei Paesi con sistemi di raccolta differenziata)

Il simbolo riportato sul prodotto, sugli accessori o sulla documentazione indica che il prodotto e i relativi accessori elettronici (quali caricabatterie, cuffia e cavo USB) non devono essere smaltiti con altri rifiuti al termine del ciclo di vita. Per evitare eventuali danni all'ambiente o alla salute causati dallo smaltimento dei rifiuti non corretto, si invita l'utente a separare il prodotto e i suddetti accessori da altri tipi di rifiuti, conferendoli ai soggetti autorizzati secondo le normative locali.

Gli utenti domestici, in alternativa alla gestione autonoma di cui sopra, potranno consegnare l'apparecchiatura che si desidera smaltire al rivenditore, al momento dell'acquisto di una nuova apparecchiatura di tipo equivalente. Presso i rivenditori di prodotti elettronici con superficie di vendita di almeno 400 m<sup>2</sup> è inoltre possibile consegnare gratuitamente, senza obbligo di acquisto, i prodotti elettronici da smaltire con dimensioni inferiori a 25 cm.

Gli utenti professionali (imprese e professionisti) sono invitati a contattare il proprio fornitore e verificare i termini e le condizioni del contratto di acquisto. Questo prodotto e i relativi accessori elettronici non devono essere smaltiti unitamente ad altri rifiuti commerciali.

Per informazioni sull'impegno di Samsung ai fini della salvaguardia ambientale e sugli obblighi normativi relativi a ciascun prodotto, come per esempio il REACH, vogliate visitare il sito [samsung.com/uk/aboutsamsung/samsungelectronics/corporatecitizenship/data\\_corner.html](http://samsung.com/uk/aboutsamsung/samsungelectronics/corporatecitizenship/data_corner.html)

# Installazione

Seguire queste istruzioni con cura per garantire una corretta installazione della lavatrice e prevenire eventuali incidenti durante l'uso.

## Contenuto

Accertarsi che tutte le parti e gli accessori previsti siano contenuti nella confezione del prodotto. In caso di problemi con la lavatrice o con gli accessori, contattare un centro di assistenza autorizzata o un rivenditore Samsung.

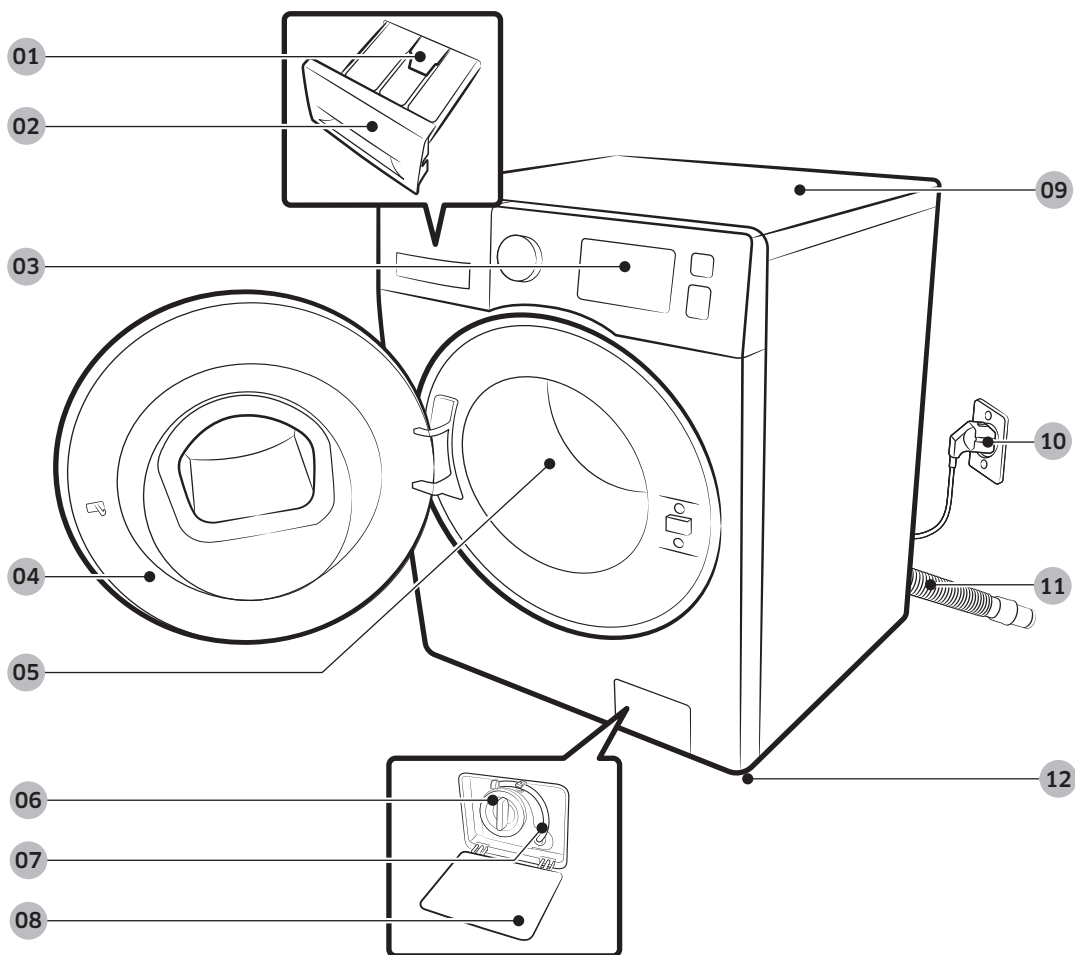

**01** Leva di sgancio

**04** Sportello

**07** Scarico di emergenza

**10** Spina elettrica

**02** Vaschetta del detersivo

**05** Cestello

**08** Coperchio del filtro

**11** Tubo di scarico

**03** Pannello di controllo

**06** Filtro della pompa

**09** Piano di appoggio

**12** Piedino di livellamento

# Installazione



Chiave



Copridadi

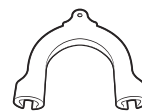

Guida del tubo



Tubo acqua fredda



Tubo acqua calda



Fissacoperchio

## **NOTA**

- Copridado: Il numero di copridado in dotazione (da 3 a 6) dipende dal modello.
- Tubo acqua calda: Solo modelli che ne sono dotati.
- Guida detersivo liquido: Solo modelli che ne sono dotati.

---

## Requisiti di installazione

---

### Alimentazione e messa a terra

- CA 220-240 V / 50 Hz fusibile o salvavita richiesti
- Usare un interruttore di corrente separato solo per la lavatrice.

Per garantire una corretta messa a terra, la lavatrice viene fornita con cavo di alimentazione dotato di spina a tre poli da collegare a una presa di corrente correttamente installata e collegata a terra.

In caso di dubbi sulla messa a terra, rivolgersi ad un elettricista qualificato o ad un tecnico dell'assistenza.

Non modificare la spina elettrica fornita in dotazione. Se ancora non entra nella presa, rivolgersi a un elettricista qualificato per sostituire la presa.

### **AVVERTENZA**

- NON utilizzare prolungh.
- Usare solo il cavo di alimentazione in dotazione.
- NON collegare il cavo di messa a terra a tubazioni in plastica, tubazioni del gas o tubazioni dell'acqua calda.
- Messe a terra eseguite in modo non corretto possono provocare scariche elettriche.

### Erogazione dell'acqua

La pressione d'acqua di esercizio corretta per questa lavatrice è compresa tra i 50 e gli 800 kPa. Una pressione d'acqua inferiore a 50 kPa può causare la non perfetta chiusura della valvola dell'acqua. Oppure può essere necessario maggiore tempo per riempire il cestello, provocando lo spegnimento della lavatrice. I rubinetti dell'acqua devono distare al massimo 120 cm dal retro della lavatrice in modo da poter collegare i tubi in dotazione.

Per ridurre i rischi di possibili perdite:

- Assicurarsi che i rubinetti dell'acqua siano facilmente accessibili.
- Chiudere i rubinetti in caso di inutilizzo della lavatrice.
- Controllare regolarmente che non vi siano perdite dalle guarnizioni dei tubi sui rubinetti.

### **ATTENZIONE**

Prima di usare per la prima volta la lavatrice, verificare i collegamenti ai rubinetti di carico e alla valvola dell'acqua alla ricerca di eventuali perdite.

### Scarico

Samsung consiglia l'uso di un tubo verticale di circa 60-90 cm. Il tubo di scarico deve essere fissato al tubo verticale mediante un fermo ed il tubo verticale deve ricoprire completamente il tubo di scarico.



# Installazione

## Pavimentazione

Per ottenere le prestazioni ottimali, la lavatrice deve essere installata su un pavimento solido e livellato. I pavimenti in legno potrebbero necessitare di un rinforzo al fine di ridurre al minimo le vibrazioni e/o lo sbilanciamento dei carichi. La moquette o le superfici morbide non riducono efficacemente le vibrazioni e possono provocare spostamenti lievi della lavatrice durante il funzionamento.

### **ATTENZIONE**

NON installare la lavatrice su una piattaforma o una struttura non sufficientemente stabile.

## Temperatura dell'acqua

Non installare la lavatrice in aree soggette a congelamento poiché all'interno della lavatrice permane sempre una piccola quantità d'acqua all'interno delle valvole, pompe e tubi. Eventuale acqua congelata residua potrebbe provocare rotture delle cinghie, della pompa ed altri componenti della lavatrice.

## Installazione all'interno di nicchie o mobili

Spazio minimo per un funzionamento regolare:

Lati	25 mm
Alto	25 mm
Retro	50 mm
Fronte	550 mm

Se nella stessa posizione vengono installate sia la lavatrice sia la asciugatrice, la parte anteriore della nicchia o dell'armadio deve prevedere uno spazio libero di ventilazione di almeno 550 mm. La sola lavatrice non necessita di una specifica apertura per la ventilazione.



---

## Passaggi di installazione

---

### PASSAGGIO 1 Scegliere la posizione di installazione

---

Requisiti della posizione:

- La superficie di appoggio deve essere solida, piana e priva di moquette o tappeti in grado di ostruire la ventilazione
- Lontano dalla luce solare diretta.
- Uno spazio adeguato per la ventilazione e la disposizione dei cavi
- La temperatura ambiente deve essere sempre superiore al punto di congelamento (0°C)
- Non deve essere esposta a fonti di calore

### PASSAGGIO 2 Rimuovere i bulloni di trasporto

---

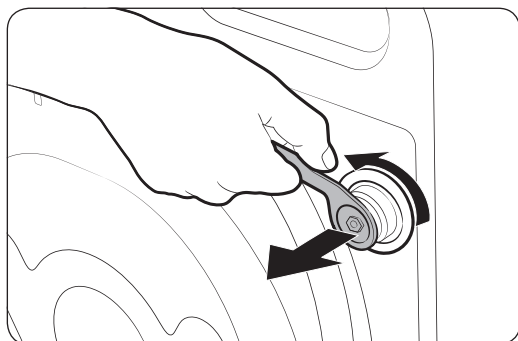

Disimballare il prodotto e rimuovere tutti i bulloni di trasporto.

1. Allentare i bulloni di trasporto posti sul retro della lavatrice usando la chiave in dotazione.
  
2. Coprire i fori con i coperchi in plastica in dotazione.  
Conservare i bulloni di trasporto per future esigenze.

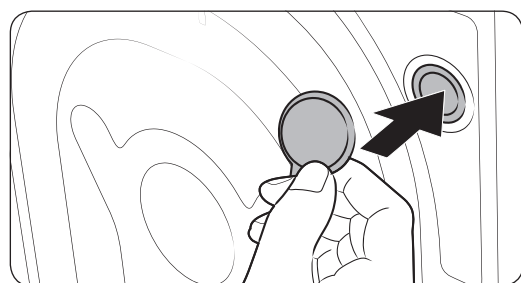

#### **AVVERTENZA**

I materiali da imballaggio possono rappresentare un pericolo per i bambini. Conservare tutti i materiali da imballaggio (sacchetti di plastica, polistirene, ecc.) lontano dalla portata dei bambini.

# Installazione

## PASSAGGIO 3 Regolare i piedini di livellamento

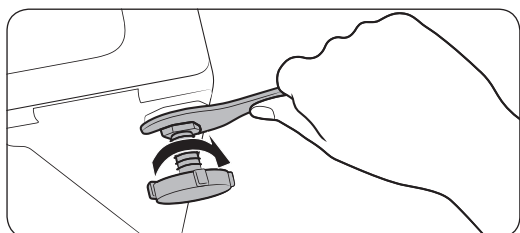
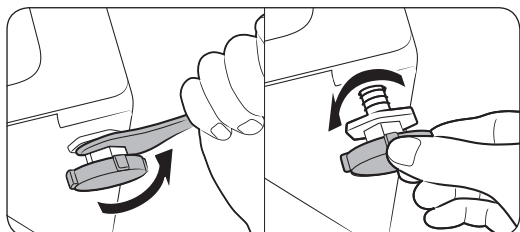

1. Spingere la lavatrice con cura nella posizione scelta. Una eccessiva forza potrebbe danneggiare i piedini di regolazione.
2. Livellare la lavatrice regolando manualmente i piedini.
3. Una volta livellata, serrare i dadi mediante la chiave in dotazione.

## PASSAGGIO 4 Collegamento del tubo di carico dell'acqua

L'adattatore per tubi fornito in dotazione può variare in base al modello. Questa documentazione vi guida alla connessione dell'adattatore del tipo di connettore. Se si dispone di un adattatore filettato, andare al punto 7.

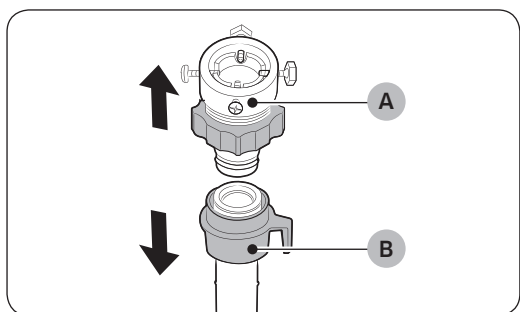

Collegare il tubo di carico dell'acqua al rubinetto.

1. Rimuovere l'adattatore (A) dal tubo di carico dell'acqua (B).
2. Usare un cacciavite a croce per allentare le quattro viti dell'adattatore.

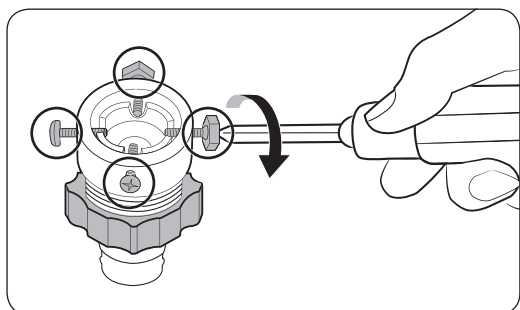

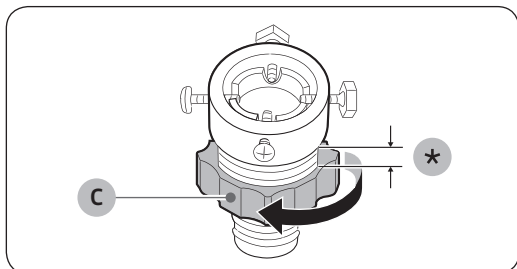

3. Afferrare l'adattatore e ruotare la **parte (C)** in direzione della freccia per svitarlo di 5 mm (\*).

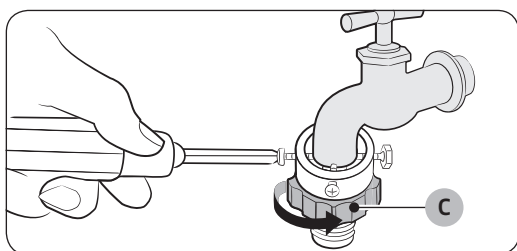

4. Collegare l'adattatore al rubinetto dell'acqua e serrare le viti nel sollevarlo.

5. Ruotare la **parte (C)** in direzione della freccia per serrarla.

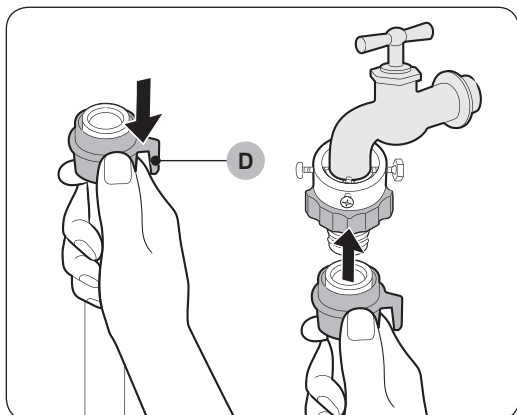

6. Tenendo abbassata la **parte (D)**, collegare il tubo di carico dell'acqua all'adattatore. Quindi rilasciare la **parte (D)**. Il tubo si inserisce nell'adattatore con uno scatto.

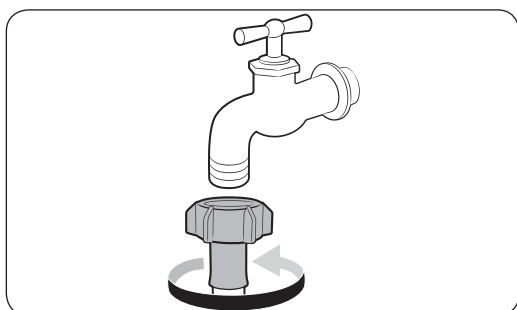

7. Qualora il rubinetto sia dotato di un filetto a vite, usare l'adattatore a vite in dotazione da collegare al rubinetto come mostrato in figura.

# Installazione

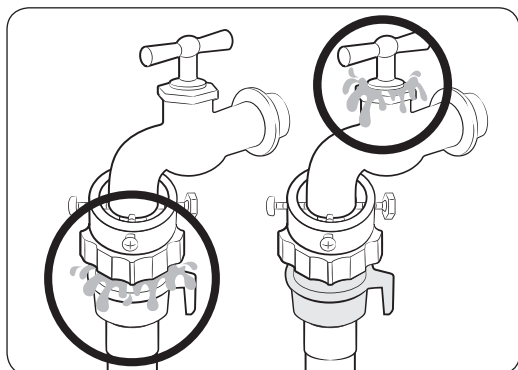
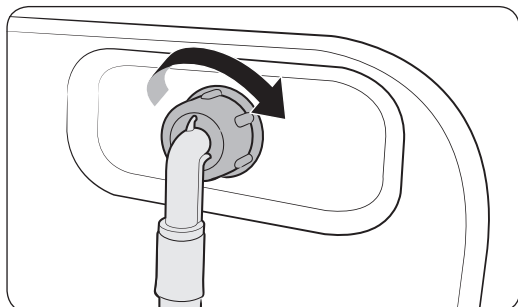

8. Collegare l'altra estremità del tubo sulla valvola di carico sul retro della lavatrice. Ruotare il tubo in senso orario per serrarlo.

9. Aprire il rubinetto dell'acqua e verificare la presenza di eventuali perdite intorno alle aree di contatto. In caso di perdite, ripetere i passaggi descritti sopra.

## AVVERTENZA

Qualora si riscontri una perdita, interrompere l'uso della lavatrice e scollegarla dalla presa di corrente. Quindi contattare un Centro di assistenza autorizzata Samsung. In caso contrario, esiste il pericolo di scariche elettriche.

## ATTENZIONE

Non tendere eccessivamente il tubo dell'acqua. Se il tubo è troppo corto, sostituirlo con un tubo ad alta pressione di maggiore lunghezza.

## NOTA

- Una volta connesso il tubo di carico dell'acqua all'adattatore, verificare che sia inserito correttamente tirando il tubo verso il basso.
- Usare un rubinetto di tipo comune. Se il rubinetto è del tipo quadrato o troppo grande, rimuovere il distanziale prima di inserire l'adattatore sul rubinetto.

Per i modelli dotati di presa di carico dell'acqua calda:

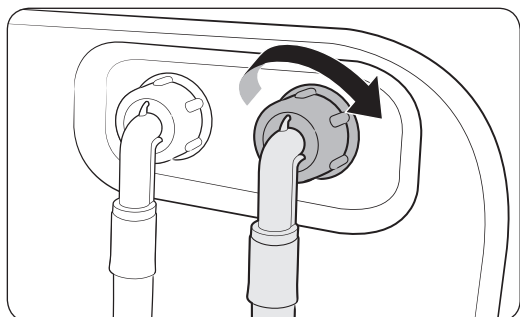

1. Collegare l'estremità rossa del tubo dell'acqua calda sulla valvola di carico dell'acqua calda sul retro della lavatrice.
2. Collegare l'altra estremità del tubo dell'acqua calda al rubinetto dell'acqua calda.

Tubo Aquastop (solo modelli che ne sono dotati)

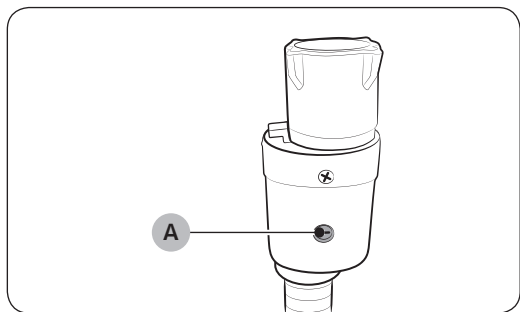

Il tubo Aquastop avvisa l'utente di possibili rischi di perdite di acqua. Rileva il flusso dell'acqua e visualizza una tacca rossa al centro dell'indicatore (A) in caso di perdita.

**NOTA**

Il terminale del tubo aquastop deve essere montato al rubinetto e non alla macchina.

# Installazione

## PASSAGGIO 5 Posizionamento del tubo di scarico

Il tubo di scarico può essere posizionato in tre modi diversi:

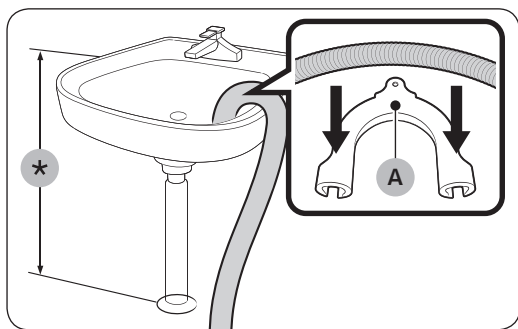

Sopra il bordo di una bacinella

Il tubo di scarico deve essere posizionato ad una altezza compresa tra i 60 ed i 90 cm (\*) dal pavimento. Al fine di mantenere il terminale del tubo piegato, usare la **guida di plastica (A)** in dotazione. Fissare la guida alla parete mediante un gancio al fine di garantire la stabilità del tubo di scarico.

Nel tubo di scarico di un lavandino

Il tubo di scarico deve essere posizionato al di sopra del sifone del lavandino in modo che il terminale del tubo si trovi ad almeno 60 cm dal pavimento.

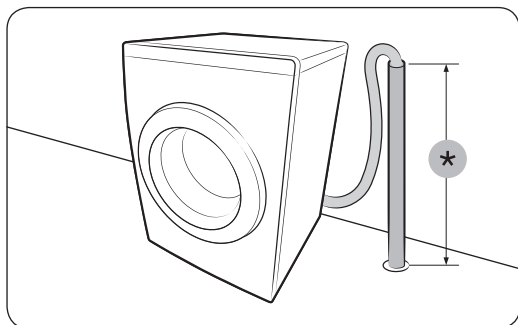

In un tubo di scarico

Il tubo di scarico deve essere posizionato ad una altezza tra i 60 cm ed i 90 cm (\*). Si consiglia di utilizzare un tubo verticale di 65 cm. Accertarsi che il tubo di scarico sia collegato al tubo verticale con una angolazione.

Requisiti del tubo verticale di scarico:

- Diametro minimo di 5 cm
- Minima portata di 60 litri al minuto

## PASSAGGIO 6 Accensione

Inserire la spina in una presa di corrente da 220-240 VCA / 50 Hz certificata e protetta da un interruttore o un fusibile. Premere il tasto **Accensione** per avviare la lavatrice.

# Prima di iniziare

---

## Impostazioni iniziali

---

### Eeguire la Calibrazione (consigliata)

La Calibrazione garantisce un'accurata rilevazione del peso del bucato nel cestello. Verificare che il cestello sia vuoto prima di eseguire la Calibrazione.

1. Spegner e riaccendere la lavatrice.
2. Tenere premuto il tasto **Temp.** e **Fine Programmata** simultaneamente per 3 secondi per accedere alla modalità Calibrazione Comparirà il messaggio "Cb".
3. Premere nuovamente **Avvio/Pausa** per iniziare il nuovo ciclo di Calibrazione.
4. Il cestello continuerà a ruotare in senso orario e antiorario per circa 3 minuti.
5. Al termine del ciclo sul display comparirà "0" e la lavatrice si spegnerà automaticamente.
6. La lavatrice è ora pronta per l'uso.

## Istruzioni per eseguire un bucato

---

### PASSAGGIO 1 Suddividere

---

Separare il bucato secondo questi criteri:

- Etichette di lavaggio: Separare il bucato raggruppandolo per cotone, sintetici misti, seta, lana e rayon.
- Colore: Separare gli indumenti bianchi da quelli colorati.
- Dimensione: L'inserimento nella lavatrice di capi di diverse dimensioni migliora le prestazioni di lavaggio.
- Delicatezza: Lavare i capi delicati separatamente dal resto del bucato come tende, capi in pura lana vergine e seta. Controllare le etichette di lavaggio apposte su ogni indumento.

#### **NOTA**

Controllare le etichette dei capi e suddividerli di conseguenza prima di avviare il lavaggio.



# Prima di iniziare

---

## PASSAGGIO 2 Svuotamento delle tasche

---

Svuotare tutte le tasche dei capi da lavare.

- Gli oggetti metallici quali monete, spille e bottoni apposti sugli indumenti possono danneggiare altri indumenti così come il cestello.

Rivoltare gli indumenti che posseggono bottoni e ricami.

- Se le cerniere dei pantaloni e delle giacche restano aperte durante il lavaggio, il cestello potrebbe restare danneggiato. Chiudere le cerniere e fissarle con un laccio.
- Gli indumenti con lacci lunghi possono restare impigliati con altri indumenti. Assicurarsi di fissare i lacci prima di iniziare il lavaggio.

## PASSAGGIO 3 Usare una retina per bucato

---

- I reggiseni (lavabili in acqua) devono essere riposti in una retina per bucato. Le parti metalliche dei reggiseni possono rompersi e rovinare gli altri indumenti.
- Gli indumenti di piccole dimensioni e sottili come i calzini, i guanti, le calze ed i fazzoletti possono restare impigliati nello sportello. Riporli dentro una retina per bucato.
- Non lavare le retine da sole senza altri indumenti. Ciò potrebbe causare vibrazioni anomale in grado di spostare la lavatrice e di causare lesioni.

## PASSAGGIO 4 Prelavaggio (se necessario)

---

Se il bucato da lavare è molto sporco, selezionare l'opzione Prelavaggio per il programma selezionato. Selezionando l'opzione Prelavaggio, assicurarsi di versare del detersivo in polvere nel comparto del lavaggio principale.

## PASSAGGIO 5 Determinare la capacità di carico

---

Non sovraccaricare la lavatrice. Un sovraccarico può provocare un lavaggio non corretto. Per la capacità di carico per la tipologia di indumenti, vedere la pagina 34.

### **NOTA**

Quando si lavano lenzuola o trapunte il tempo di lavaggio potrebbe essere superiore, oppure l'efficienza della centrifuga potrebbe non essere soddisfacente. Per lenzuola e trapunte, si consiglia una velocità massima della centrifuga di 800 rpm e una capacità di carico non superiore a 2 kg.

### **ATTENZIONE**

Se il carico del bucato è sbilanciato e sul display appare il codice informativo "Ub", ridistribuire uniformemente il carico. Un carico sbilanciato può ridurre le prestazioni della centrifuga.



## PASSAGGIO 6 Usare un detersivo idoneo

Il detersivo da utilizzare dipende dal tipo di tessuto da lavare (cotone, sintetico, delicato, lana), dal colore, dalla temperatura di lavaggio e dal grado di sporco. Assicurarsi di usare il detersivo apposito per le lavatrici automatiche.

### **NOTA**

- Seguire le istruzioni riportate sulla confezione del detersivo riguardo a peso del bucato, grado di sporco e durezza dell'acqua della zona di residenza. Se non si conosce la durezza dell'acqua della propria zona, contattare l'ente locale preposto.
- Non usare detersivi che tendono ad aggregarsi e a solidificarsi. Questo detersivo può rimanere dopo un ciclo di risciacquo, ostruendo lo scarico.

### **ATTENZIONE**

Per lavare capi in lana usando il programma **LANA** , usare solo detersivo liquido neutro. Se si usa detersivo in polvere con il programma **LANA**  per lavare capi in lana, questo può restare nel bucato e scolorire gli indumenti.

### **Capsule per bucato**

Per ottenere risultati ottimali dall'uso delle capsule, seguire le istruzioni seguenti.

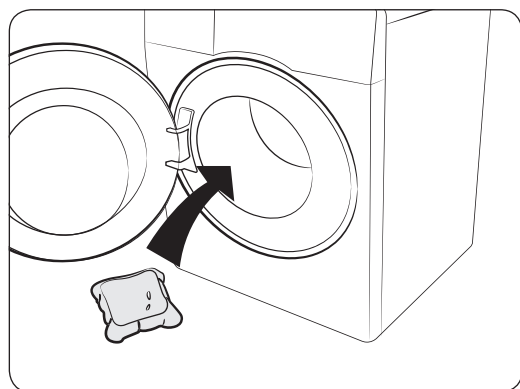

1. Inserire la capsula sul fondo del cestello vuoto verso la parte posteriore.

# Prima di iniziare

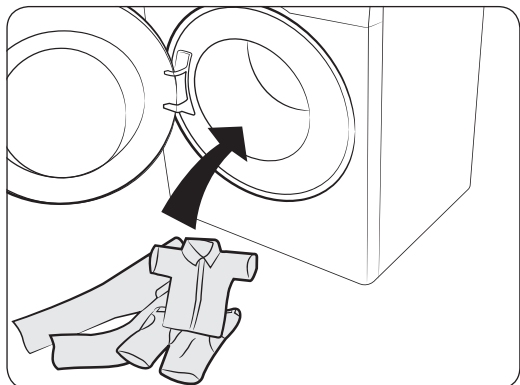

2. Inserire il bucato nel cestello sopra la capsula.

## **ATTENZIONE**

Per i programmi che utilizzano acqua fredda con una durata inferiore ad un'ora, si consiglia di utilizzare detersivo liquido. In caso contrario la capsula potrebbe non sciogliersi completamente.

## Istruzioni per l'uso della vaschetta del detersivo

La lavatrice è dotata di una vaschetta a tre compartimenti per l'erogazione del detersivo: il comparto sinistro per il lavaggio principale, quello anteriore destro per l'ammorbidente mentre quello posteriore destro per il prelavaggio.

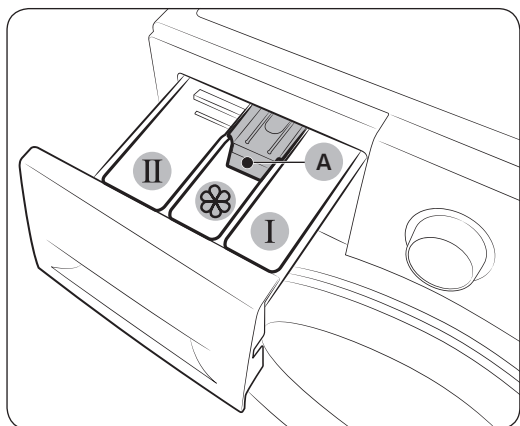

1. **I** Comparto prelavaggio: Inserire detersivo per il prelavaggio.
2. **II** Comparto lavaggio principale: Versare detersivo per il lavaggio principale, addolcente per acqua dura, detersivo per ammollo, candeggina e/o smacchiatore.
3.  Comparto ammorbidente: Versare ammorbidente per tessuti. Non superare il livello max (A).

## **ATTENZIONE**

- Non aprire la vaschetta del detersivo durante il funzionamento della lavatrice.
- Non utilizzare i seguenti tipi di detersivo:
  - Tipi di pastiglie o capsule
  - Tipi di palline o retine

- Per evitare l'otturazione della vaschetta, i detersivi concentrati o molto densi (ammorbidenti o detersivi) devono essere diluiti in acqua prima di essere versati.
- Selezionando Fine Programmata, non versare il detersivo direttamente nel cestello. In caso contrario, il detersivo potrebbe scolorire gli indumenti. Usare la vaschetta del detersivo quando Fine Programmata è selezionata.

### Per versare i detersivi nella vaschetta

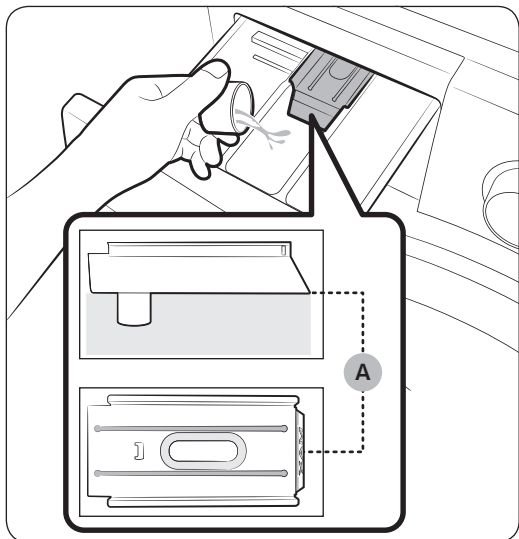
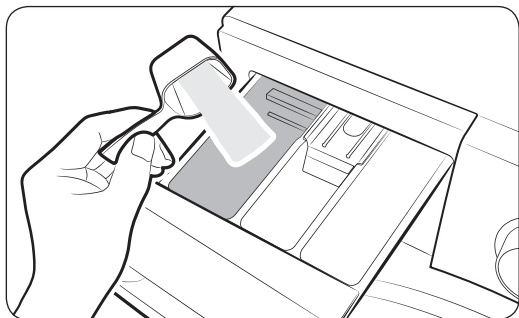

1. Estrarre il cassetto del detersivo facendolo scorrere verso l'esterno.
2. Versare il detersivo nel **II** comparto lavaggio principale come consigliato dal costruttore.
3. Versare l'ammorbidente nel **III** comparto ammorbidente. Non superare il livello max (A).

# Prima di iniziare

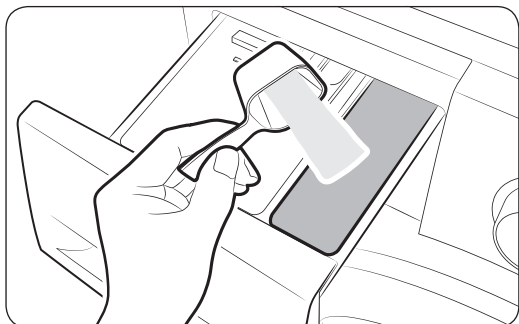

4. Per effettuare il prelavaggio, versare il detersivo nel **1** comparto prelavaggio come consigliato dal costruttore.
5. Chiudere la vaschetta del detersivo.

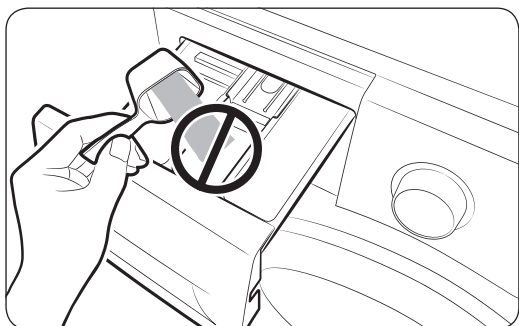





## ⚠ ATTENZIONE

- Non versare detersivo in polvere nella guida per il detersivo liquido.
- L'ammorbidente concentrato deve essere diluito con acqua prima di essere versato.
- Non versare detersivo per il lavaggio principale nel **8** comparto ammorbidente.

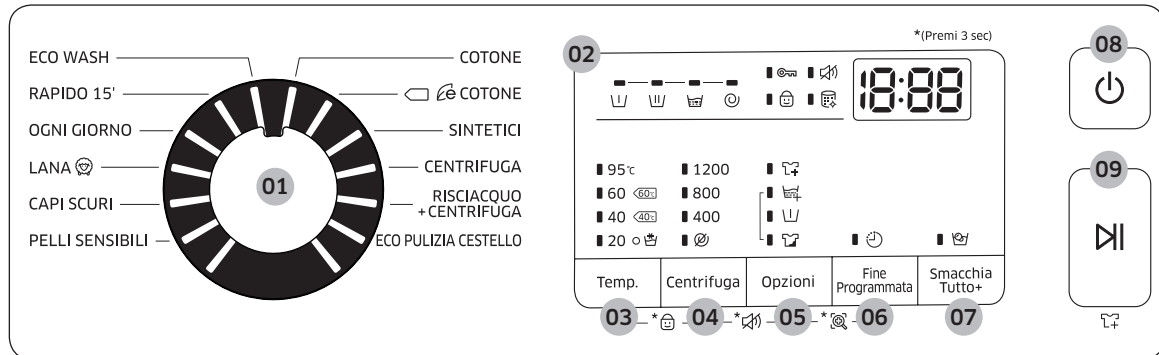
# Operazioni

## Pannello di controllo



<b>01</b> Selettore programma	Ruotare il selettore dei programmi per impostare un programma di lavaggio.
<b>02</b> Display	Il display mostra le informazioni relative al programma corrente ed il tempo residuo stimato o un codice informativo in caso dell'insorgenza di un problema.
<b>03</b> Temp.	Premere per cambiare la temperatura dell'acqua del programma corrente.
<b>04</b> Centrifuga	<p>Premere per cambiare la velocità di centrifuga del programma corrente.</p> <ul style="list-style-type: none"> <li>• <b>Fermo in vasca</b> : L'acqua di risciacquo viene trattenuta in modo da lasciare il bucato in ammollo. Per estrarre il bucato, effettuare una operazione di scarico o di centrifuga.</li> <li>• <b>Senza centrifuga</b> : Il cestello non ruota dopo lo scarico finale.</li> <li>• <b>Solo centrifuga</b> : Per eseguire il programma Solo centrifuga, premere <b>Centrifuga</b> per 3 secondi. Con la durata del programma visualizzata sul display, premere <b>Centrifuga</b> più volte fino a visualizzare la velocità desiderata. Premere nuovamente <b>Avvio/Pausa</b> per iniziare il nuovo ciclo di lavaggio. Il tempo di centrifuga dipende dal programma impostato.</li> </ul>
<b>05</b> Opzioni	<p>Premere per selezionare una opzione tra Risciacquo+, Intensivo, e Pre Wash (Prelavaggio). Premere nuovamente per deselegionare.</p> <ul style="list-style-type: none"> <li>• La disponibilità delle opzioni varia in base al programma.</li> </ul>
<b>06</b> Fine Programmata	<p>Fine Programmata permette di impostare l'orario finale del programma corrente. In base alle proprie impostazioni l'orario di inizio del programma verrà determinato dalla logica interna dell'apparecchio. Ad esempio, questa impostazione è utile per programmare l'orario di completamento di un lavaggio all'orario di rientro a casa dal lavoro.</p> <ul style="list-style-type: none"> <li>• Premere per selezionare un numero di ore preimpostato.</li> </ul>

# Operazioni

---

<b>07</b> Smacchia Tutto+	Premere per attivare/disattivare la funzione Smacchia Tutto+. Questa funzione aiuta a rimuovere la maggior parte delle macchie più ostinate. <ul style="list-style-type: none"><li>• Smacchia Tutto+ può essere selezionato con incrementi temporali di 30 minuti in 4 programmi diversi: COTONE, SINTETICI, OGNI GIORNO, e PELLI SENSIBILI.</li></ul>
<b>08</b> Accensione	Premere il tasto Accensione per accendere la lavatrice.
<b>09</b> Avvio/Pausa	Per attivare o interrompere il lavaggio.

Per maggiori informazioni sulle opzioni disponibili, vedere la sezione "Funzioni speciali".

## Semplici passi per iniziare

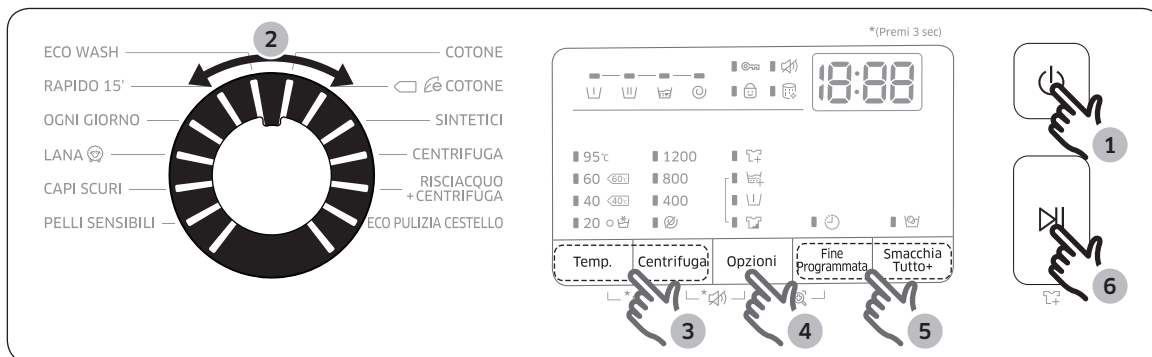

1. Premere il tasto Accensione per accendere la lavatrice.
2. Ruotare il **Selettore programma** per impostare un programma di lavaggio.
3. Cambiare le impostazioni del programma (**Temp.** e **Centrifuga**) se necessario.
4. Per aggiungere una opzione, premere **Opzioni**. Usare nuovamente il tasto per scegliere gli elementi preferiti.
5. La macchina è dotata di due comodi tasti **Smacchia Tutto+** e **Fine Programmata**. Per usare una delle funzioni, premere il corrispondente tasto.
6. Premere **Avvio/Pausa**.

### Per cambiare il programma durante il funzionamento



1. Premere **Avvio/Pausa** per interrompere il funzionamento.
2. Selezionare un diverso programma.
3. Premere nuovamente **Avvio/Pausa** per iniziare il nuovo ciclo di lavaggio.

# Operazioni

## Panoramica programmi



### Programmi standard

Programma	Descrizione	Carico max (kg)	
		7,0 kg	6,0 kg
COTONE	<ul style="list-style-type: none"> <li>Per cotone, lenzuola, tovaglie, intimo, asciugamani, camicie. Il tempo di lavaggio e il numero dei cicli di risciacquo vengono automaticamente regolati in base al carico.</li> </ul>	Max	Max
 COTONE	<ul style="list-style-type: none"> <li>Prestazioni ottimali e basso consumo energetico per cotone, lenzuola, tovaglie, intimo, asciugamani, camicie. Per avere un risparmio energetico, la temperatura di lavaggio effettiva può essere inferiore a quanto indicato.</li> </ul>	Max	Max
SINTETICI	<ul style="list-style-type: none"> <li>Per camicette o magliette in poliestere (diolen, trevira), poliammide (perlon, nylon) o materiali simili.</li> </ul>	3,0	3,0
CENTRIFUGA	<ul style="list-style-type: none"> <li>Prevede un ulteriore processo di centrifuga per rimuovere efficacemente l'acqua dal bucato.</li> </ul>	-	-
RISCIACQUO+CENTRIFUGA	<ul style="list-style-type: none"> <li>Prevede un risciacquo aggiuntivo dopo l'erogazione dell'ammorbidente.</li> </ul>	-	-
ECO PULIZIA CESTELLO	<ul style="list-style-type: none"> <li>Questo programma esegue la pulizia del cestello rimuovendo sporco e batteri.</li> <li>Eeguire la pulizia del cestello ogni 40 lavaggi senza detersivi o candeggina.</li> <li>Assicurarsi che il cestello sia vuoto.</li> <li>Non utilizzare agenti di pulizia per la pulizia del cestello.</li> </ul>	-	-
ECO WASH	<ul style="list-style-type: none"> <li>Il programma ecobubble a bassa temperatura aiuta a ridurre il consumo di corrente.</li> </ul>	3,5	3,0
RAPIDO 15'	<ul style="list-style-type: none"> <li>Per lavare rapidamente indumenti poco sporchi.</li> <li>Usare meno di 20 g di detersivo. Se usato in quantità superiori a 20 g il detersivo può rimanere nei tessuti.</li> </ul>	2,0	2,0
OGNI GIORNO	<ul style="list-style-type: none"> <li>Per i campi di ogni giorno come quelli intimi e le magliette.</li> </ul>	3,5	3,0

Programma	Descrizione	Carico max (kg)	
		7,0 kg	6,0 kg
LANA 	<ul style="list-style-type: none"> <li>Lana lavabile in lavatrice.</li> <li>Il programma <b>LANA</b>  prevede una speciale azione di lavaggio e ammollo per proteggere le fibre di lana dal restringimento e dalla deformazione.</li> <li>Si consiglia l'uso di un detersivo neutro.</li> </ul>	2,0	1,5
CAPI SCURI	<ul style="list-style-type: none"> <li>Questo programma prevede cicli aggiuntivi di risciacquo e una velocità di centrifuga ridotta per garantire che gli indumenti vengano lavati in modo delicato e risciacquati con cura.</li> </ul>	3,5	3,0
PELLI SENSIBILI	<ul style="list-style-type: none"> <li>Questo programma prevede un lavaggio ad alta temperatura e risciacqui aggiuntivi per garantire la completa rimozione del detersivo dai capi lavati.</li> </ul>	3,5	3,0

# Operazioni

## Opzioni

Opzione		Descrizione
	Risciacquo+	<ul style="list-style-type: none"><li>Risciacquo+ offre maggiori prestazioni di risciacquo. Questo programma utilizza una maggiore quantità di acqua ed una potente centrifuga in modo da lasciare meno residui di detersivo negli indumenti, così da lasciarli più puliti e sicuri da indossare in caso la propria pelle sia sensibile.</li></ul>
	Prelavaggio	<ul style="list-style-type: none"><li>Questo programma aggiunge un ciclo di prelavaggio prima del lavaggio principale.</li></ul>
	Intensivo	<ul style="list-style-type: none"><li>Idoneo per indumenti molto sporchi. Il tempo di ogni programma è maggiore rispetto al normale.</li></ul>

## Fine Programmata

E' possibile impostare la lavatrice in modo da completare automaticamente il ciclo di lavaggio in un secondo momento, selezionando un ritardo compreso tra 1 e 24 ore (con incrementi di 1 ora). L'orario visualizzato indica l'orario nel quale la lavastoviglie terminerà il programma impostato.

1. Selezionare un programma. Quindi cambiare le impostazioni se necessario.
2. Premere **Fine Programmata** più volte fino a visualizzare l'orario finale desiderato.
3. Premere **Avvio/Pausa**.

La spia Fine Programmata lampeggia e la lavatrice farà ruotare il cestello per rilevare il peso del carico qualora la funzione sia stata attivata per il programma selezionato. Al termine, il display visualizza l'orario impostato azionando il timer.

4. Per annullare il programma **Fine Programmata** riavviare la lavatrice premendo **Accensione**.

### Caso di vita reale

Si desidera terminare un programma di due ore fra 3 ore a partire da ora. Per fare ciò, aggiungere l'opzione Fine Programmata al programma corrente con una impostazione di 3 ore, quindi premere **Avvio/Pausa** alle 14:00 (2:00 p.m). Cosa succederà? La lavatrice avvia il ciclo di lavaggio alle 15:00 (3:00 p.m.) e termina alle 17:00 (5:00 p.m). Di seguito viene riportata la tempistica di questo esempio.

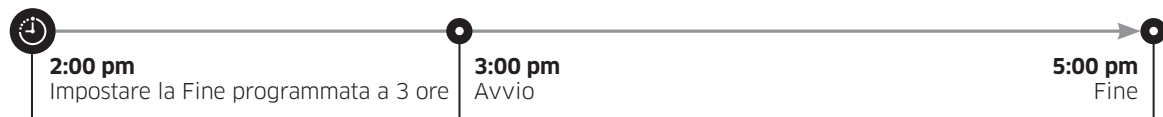

# Operazioni

## Funzioni speciali

### AddWash

Quando la spia AddWash  si accende, è possibile interrompere il funzionamento della macchina e inserire ulteriori indumenti o ammorbidente nel cestello. La Add Door si apre ad oltre 130° per consentire un facile accesso.

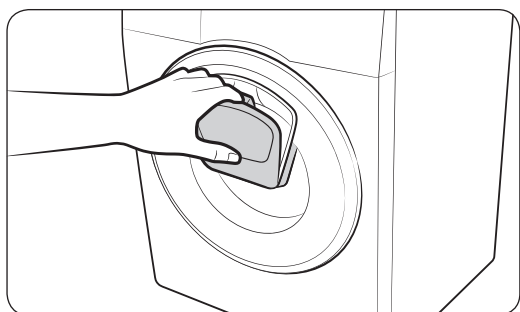
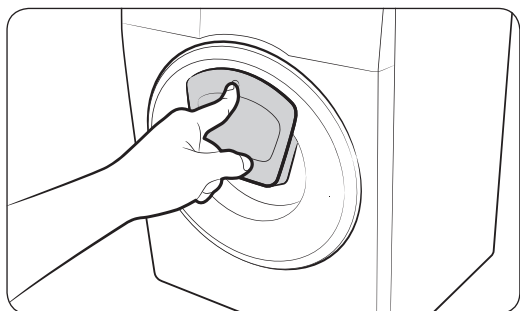

1. Premere **Avvio/Pausa** per interrompere il funzionamento.
2. Premere la parte superiore della Add Door fino ad avvertire uno scatto per sboccarla. Tirare la maniglia della Add Door per aprirla.
3. Aprire la Add Door ed inserire il bucato aggiuntivo o l'ammorbidente nel cestello.
4. Premere la Add Door fino ad avvertire uno scatto per chiuderla.
5. Premere **Avvio/Pausa** per riprendere il funzionamento.

#### **ATTENZIONE**

Non applicare una forza eccessiva alla Add Door. Potrebbe rompersi.

#### **NOTA**

L'acqua contenuta nel cestello non uscirà se la Add Door viene chiusa correttamente. Intorno allo sportello potrebbero formarsi alcune gocce di acqua, ma non usciranno dall'interno del cestello.

#### **ATTENZIONE**

- Non aprire la Add Door se nel cestello è presente dell'acqua residua ad un livello superiore al livello della Add Door.
- Non tentare di aprire la Add Door mentre la lavatrice è in funzione senza prima premere **Avvio/Pausa**. Notare che è possibile aprire la Add Door non intenzionalmente (senza premere **Avvio/Pausa**) al termine del lavaggio.
- Non inserire un carico eccessivo attraverso la Add Door. Le prestazioni potrebbero degradare.
- Non usare la parte inferiore della Add Door come maniglia. È possibile che le vostre dita rimangano impigliate.
- Accertarsi che non vi siano indumenti incastrati nella Add Door.

- 
- Tenere gli animali domestici lontani dalla lavatrice, particolarmente dalla Add Door.
  - Quando si usa acqua calda per il lavaggio, si potranno notare delle perdite dalla Add Door durante la chiusura o l'apertura. Ciò è normale poiché il vapore che fuoriesce all'apertura della Add Door si raffredda formando gocce d'acqua sulla superficie.
  - Alla chiusura della Add Door, lo sportello sigilla l'apertura interrompendo ogni fuoriuscita d'acqua. Tuttavia, si potranno notare delle perdite d'acqua intorno allo sportello - si tratta di acqua residua rimasta intorno alla Add Door e che può raggrupparsi formando delle gocce di acqua. Ciò è normale.
  - Né lo sportello principale né la Add Door possono essere aperti quando la temperatura dell'acqua è superiore ai 50 °C. Se il livello di acqua contenuta nel cestello supera un determinato livello, non è possibile aprire lo sportello.
  - Se sul display compare il codice **DDC, ddC**, consultare la sezione "**Codici informativi**" per conoscere le azioni da intraprendere.

# Operazioni

---

## Impostazioni

---

### Blocco Sicurezza

Al fine di prevenire eventuali incidenti, la funzione Blocco Sicurezza blocca tutti i tasti ad eccezione di Accensione.

- Per attivare o disattivare la funzione Blocco Sicurezza, premere contemporaneamente i tasti **Temp.** e **Centrifuga** per 3 secondi.
- Per disattivare la funzione Blocco Sicurezza, premere contemporaneamente i tasti **Temp.** e **Centrifuga** per 3 secondi.



#### NOTA

- In stato Blocco Sicurezza, per aggiungere indumenti o detersivo, è necessario prima disattivare la funzione Blocco Sicurezza.
- L'impostazione rimarrà attiva fino al riavvio della macchina.

### Segnale acustico On/Off

È possibile attivare e disattivare i segnali acustici dalla lavatrice. L'impostazione rimarrà attiva fino al riavvio della macchina.

- Per escludere i segnali audio, premere contemporaneamente i tasti **Centrifuga** e **Opzioni** per 3 secondi.
- Per ripristinare l'audio, premere nuovamente per 3 secondi.

# Manutenzione

---

Mantenere la macchina pulita in modo da prevenire il deterioramento delle prestazioni e conservarne la durata.

## Eco pulizia cestello

---

Eeguire questo programma regolarmente per mantenere pulito il cestello e rimuovere eventuali batteri.

1. Premere il tasto **Accensione** per accendere la lavatrice.
2. Ruotare il **Selettore programma** fino a selezionare **ECO PULIZIA CESTELLO**.
3. Premere **Avvio/Pausa**.

### **NOTA**

La temperatura dell'acqua per il programma **ECO PULIZIA CESTELLO** è impostata a 70°C e non può essere variata.

### **ATTENZIONE**

Non utilizzare agenti di pulizia per la pulizia del cestello. La presenza di residui chimici nel cestello deteriora le prestazioni di lavaggio.

# Manutenzione

---

## Smart Check

---

Per attivare questa funzione, è necessario prima scaricare la app Samsung Smart Washer nel Play Store o Apple Store e installarla su un dispositivo mobile dotato di videocamera.

La funzione Smart Check è stata ottimizzata per i telefoni della serie Galaxy & iPhone (solo modelli che ne sono dotati).

1. Quando la lavatrice rileva un problema da verificare, entra in modalità Smart Check dopo l'accensione.
2. La lavatrice inizia la procedura di auto diagnosi in background e visualizza un codice informativo all'insorgenza di un problema.
3. Eseguire la app Samsung Smart Washer sul dispositivo mobile e premere il tasto Smart Check.
4. Posizionare il dispositivo mobile vicino al display della lavatrice in modo che la videocamera dell'uno sia rivolta verso l'altra. Successivamente, la app riconoscerà automaticamente il codice informativo.
5. Una volta riconosciuto correttamente il codice informativo, la app fornirà le informazioni sul problema e le soluzioni applicabili.

### **NOTA**

- La modalità Smart Check può essere disattivata premendo un tasto o un controllo dopo l'accensione della macchina.
- Il nome della funzione, Smart Check, può variare in base alla lingua.
- In presenza di una forte illuminazione ambientale riflessa sul display della lavatrice, la app potrebbe non riconoscere il codice informativo.
- Se la app non riesce a riconoscere il codice Smart Check, digitare il codice informativo manualmente nella schermata della app.

## Scarico di emergenza

Se si verifica una interruzione di corrente, scaricare l'acqua contenuta nel cestello prima di estrarre il bucato.

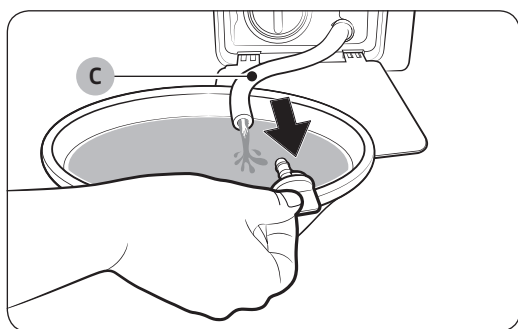
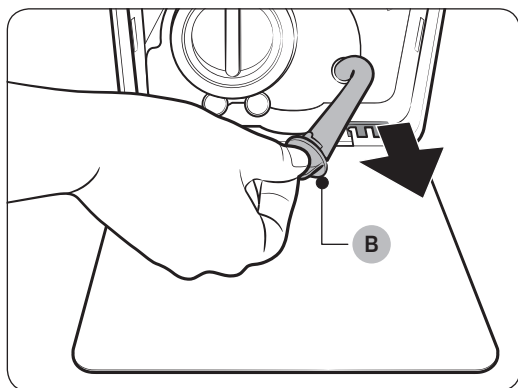
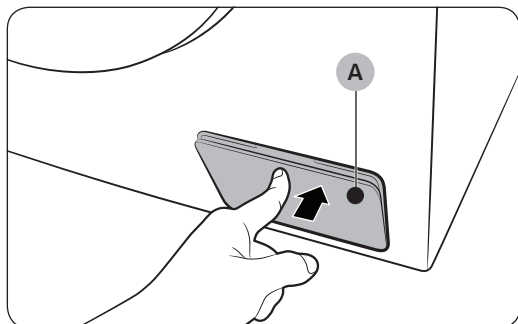

1. Spegner la lavatrice e scollegare la spina dalla presa elettrica.
2. Premere delicatamente l'area superiore del coprifiltro (A) per aprirlo.
3. Appoggiare un contenitore ampio e vuoto intorno al tappo ed estendere il tubo di scarico di emergenza nel contenitore trattenendo il tappo del tubo (B).
4. Aprire il tappo del tubo e lasciare defluire l'acqua attraverso il **tubo di scarico di emergenza (C)** nel contenitore.
5. Al termine, chiudere il tappo del tubo e reinserire il tubo di scarico. Quindi richiudere il coprifiltro.

### **NOTA**

Usare un contenitore ampio poiché l'acqua residua nel cestello potrebbe essere maggiore del previsto.

# Manutenzione

## Pulizia

### Superficie della lavatrice

Usare un panno morbido e detersivo non abrasivo. Non spruzzare acqua sulla lavatrice.

### Add Door

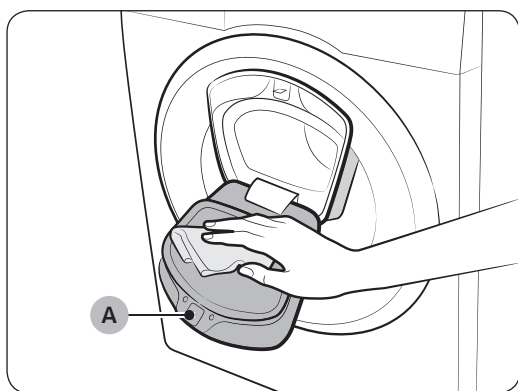

1. Aprire lo sportello Add Door.
2. Pulirlo con un panno umido.
  - Non utilizzare detersivi. In caso contrario lo sportello potrebbe scolorirsi.
  - Prestare attenzione nel pulire il raccordo in gomma ed il **meccanismo di blocco (A)**.
  - Pulire regolarmente l'area dello sportello dalla polvere.
3. Pulire e chiudere la Add Door fino ad avvertire uno scatto.

### **ATTENZIONE**

- Non applicare una forza eccessiva alla Add Door. Potrebbe rompersi.
- Non lasciare aperta la Add Door quando l'apparecchio è in funzione.
- Non collocare mai oggetti pesanti sulla Add Door.
- Al fine di prevenire lesioni fisiche, non toccare la Add Door quando il cestello è in rotazione.
- Non aprire la Add Door quando l'apparecchio è in funzione. Il mancato rispetto di questa precauzione può causare lesioni.
- Non manipolare il pannello delle funzioni mentre la Add Door è aperta. Ciò può causare lesioni o un malfunzionamento del sistema.
- Non inserire oggetti diversi dagli indumenti.
- Non inserire indumenti ingombranti nel cestello attraverso la Add Door.
- Non estroflettere la guarnizione in gomma della Add Door durante la pulizia. L'inosservanza di questa precauzione può essere causa un danno all'apparecchio.

## Filtro a retina

Pulire il filtro a retina del tubo dell'acqua almeno due volte l'anno.

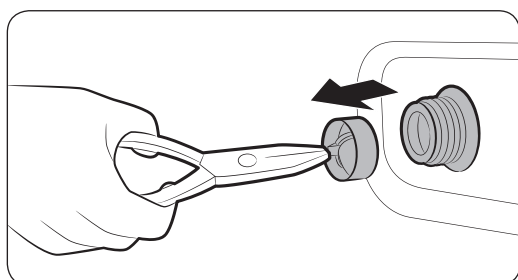
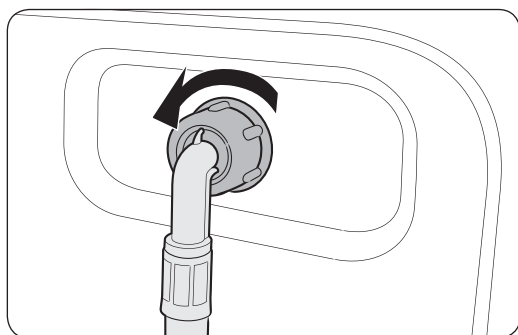

1. Spegner la lavatrice e scollegare la spina dalla presa di corrente.
2. Chiudere il rubinetto dell'acqua.
3. Allentare e scollegare il tubo dell'acqua dal retro della lavatrice. Coprire il tubo con un panno per impedire la fuoriuscita di acqua.
4. Usare delle pinze per estrarre il filtro a retina dalla valvola di ingresso.
5. Immergere completamente il filtro in acqua in modo che anche il connettore filettato sia anch'esso immerso.
6. Lasciare asciugare completamente il filtro a retina all'ombra.
7. Rimontare il filtro a retina nella valvola di ingresso e ricollegare il tubo dell'acqua nella valvola di ingresso.
8. Aprire il rubinetto dell'acqua.

### **NOTA**

Se il filtro a retina è otturato, sullo schermo comparirà il codice informativo "4C".

# Manutenzione

## Filtro della pompa

È consigliabile pulire il filtro della pompa almeno 5 o 6 volte l'anno per impedirne l'ostruzione. Un filtro della pompa ostruito può ridurre l'effetto delle bolle.

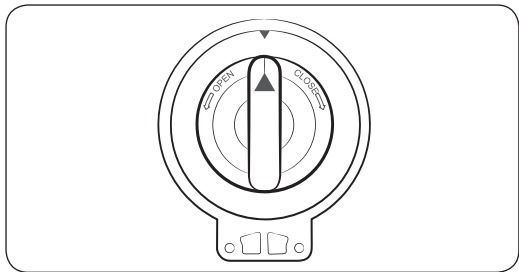
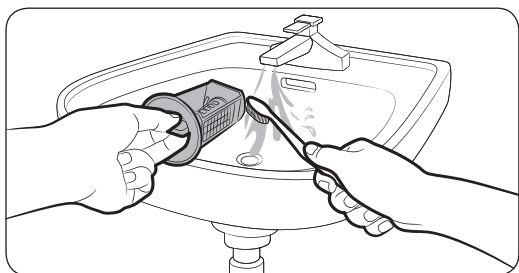
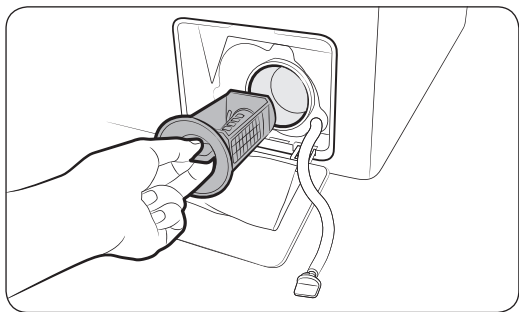

1. Spegner la lavatrice e scollegare la spina dalla presa di corrente.
2. Scaricare l'acqua rimanente all'interno del cestello. Vedere la sezione "Scarico di emergenza".
3. Premere delicatamente l'area superiore del **coprifiltro** per aprirlo.
4. Ruotare la manopola del filtro della pompa verso sinistra e scaricare l'acqua rimanente.
5. Pulire il filtro della pompa usando delle spazzole morbide. Assicurarsi che l'elica della pompa di scarico all'interno del filtro non sia ostruita.
6. Rimontare il filtro della pompa e ruotare la manopola del filtro verso destra.

### NOTA

- Alcuni filtri pompa sono dotati di un tappo di sicurezza progettato per prevenire incidenti causati da bambini. Per aprire il tappo di sicurezza, spingere e ruotarlo in senso antiorario. Il meccanismo a molla della manopola di sicurezza aiuta ad aprire il filtro.
- Per chiudere la manopola del filtro della pompa, ruotarla in senso orario. La molla emette un suono di sfregamento, e ciò è da considerarsi normale.

## Vaschetta del detersivo

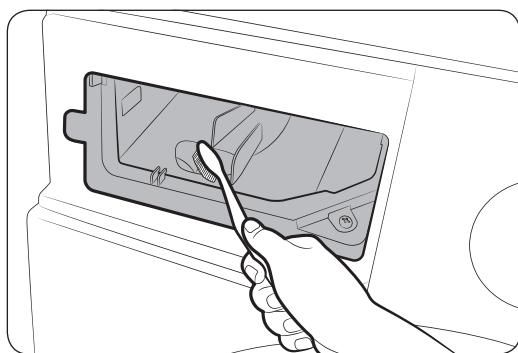
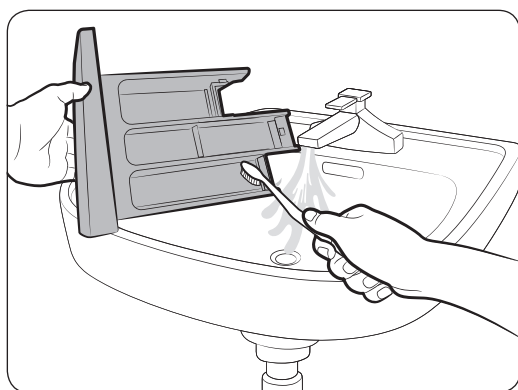
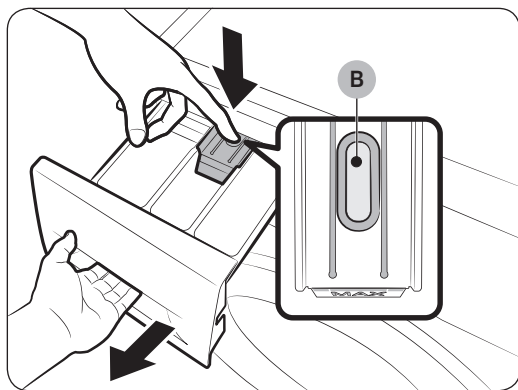

1. Tenendo abbassata la leva di sgancio (B) presente nella parte interna della vaschetta, estrarla.
2. Rimuovere la leva di sgancio e la guida per il detersivo liquido dalla vaschetta.
3. Pulire i comparti in acqua corrente usando una spazzola morbida.
4. Pulire la vaschetta usando una spazzola morbida.
5. Reinscrivere la leva di sgancio e la guida per il detersivo liquido nella vaschetta.
6. Spingere la vaschetta verso l'interno per chiuderla.

### **NOTA**

Per rimuovere eventuale detersivo residuo, eseguire un ciclo di **RISCIACQUO+CENTRIFUGA** a cestello vuoto.

# Manutenzione

---

## Ripristino dopo il congelamento

---

La lavatrice potrebbe congelare se la temperatura scendesse al di sotto di 0 °C.

1. Spegnerla lavatrice e scollegare la spina dalla presa di corrente.
2. Versare acqua calda sul rubinetto dell'acqua per allentarlo se congelato.
3. Scollegare il tubo dell'acqua ed immergerlo in acqua calda.
4. Versare acqua calda nel cestello ed lasciarvela per circa 10 minuti.
5. Ricollegare il tubo di carico dell'acqua al rubinetto.

### **NOTA**

Se la lavatrice ancora non funziona regolarmente, ripetere i passaggi sopra indicati fino a ripristinare la normale funzionalità.

## Manutenzione della lavatrice dopo un lungo periodo di inutilizzo

---

Evitare di lasciare la lavatrice inutilizzata per un lungo periodo di tempo. In questo caso, scaricare l'acqua residua dalla lavatrice e scollegare la spina dalla presa di corrente.

1. Ruotare il **Selettore programma** per selezionare un ciclo di **RISCIACQUO+CENTRIFUGA**.
2. Vuotare il cestello e selezionare **Avvio/Pausa**.
3. Al termine del programma, chiudere il rubinetto e scollegare il tubo dell'acqua.
4. Spegnerla lavatrice e scollegare la spina dalla presa di corrente.
5. Aprire lo sportello per permettere la circolazione dell'aria attraverso il cestello.

# Risoluzione dei problemi

## Checkpoint

Se si verifica un problema con la lavatrice, controllare per prima cosa la tabella sottostante e provare i suggerimenti indicati.

Problema	Azione
Il prodotto non si avvia.	<ul style="list-style-type: none"><li>• Verificare che la lavatrice sia collegata ad una presa di corrente.</li><li>• Verificare che lo sportello sia ben chiuso.</li><li>• Verificare che i rubinetti dell'acqua siano aperti.</li><li>• Premere <b>Avvio/Pausa</b> per arrestare la lavatrice.</li><li>• Verificare che la funzione Blocco Sicurezza  non sia attiva.</li><li>• Prima che la lavatrice inizi a caricare acqua, l'apparecchio emetterà una serie di ticchettii eseguendo il controllo della chiusura dello sportello, quindi effettuerà uno scarico rapido.</li><li>• Sostituire il fusibile o ripristinare l'interruttore.</li></ul>
L'acqua di carico non è sufficiente o non viene erogata del tutto.	<ul style="list-style-type: none"><li>• Aprire completamente il rubinetto dell'acqua.</li><li>• Verificare che lo sportello sia ben chiuso.</li><li>• Verificare che il tubo di carico dell'acqua non sia congelato.</li><li>• Verificare che il tubo di carico dell'acqua non sia piegato o ostruito.</li><li>• Verificare che la pressione dell'acqua di carico sia sufficiente.</li></ul>
Al termine di un programma, resta del detersivo nella vaschetta.	<ul style="list-style-type: none"><li>• Verificare che la lavatrice stia operando con sufficiente pressione dell'acqua.</li><li>• Verificare di avere aggiunto il detersivo nel comparto centrale della vaschetta del detersivo.</li><li>• Verificare che il coperchio di risciacquo sia correttamente montato.</li><li>• Qualora si utilizzi detersivo granulare, assicurarsi che il selettore del detersivo sia nella posizione superiore.</li><li>• Rimuovere il tappo del risciacquo e pulire la vaschetta del detersivo.</li></ul>
Vibrazioni eccessive o rumorosità.	<ul style="list-style-type: none"><li>• Assicurarsi che la lavatrice sia posizionata su una superficie livellata e stabile che non sia scivolosa. Se il pavimento non è livellato, usare i piedini per regolare l'altezza della lavatrice.</li><li>• Rimuovere i bulloni di trasporto.</li><li>• Verificare che la lavatrice stia operando non a contatto con altri oggetti.</li><li>• Assicurarsi che il carico del lavaggio sia bilanciato.</li><li>• Il motore può essere rumoroso durante il normale funzionamento.</li><li>• Le salopette o gli indumenti con parti metalliche possono creare rumorosità durante il lavaggio. Ciò è normale.</li><li>• Gli oggetti metallici quali le monete possono provocare rumorosità. Al termine del lavaggio, estrarre gli oggetti dal cestello o dall'involucro del filtro.</li></ul>

# Risoluzione dei problemi

Problema	Azione
Non scarica o centrifuga.	<ul style="list-style-type: none"><li>• Verificare che il tubo di scarico sia dritto per tutto il percorso fino allo scarico. In caso di una ostruzione dello scarico, chiamare l'assistenza.</li><li>• Verificare che il filtro detriti non sia ostruito.</li><li>• Chiudere lo sportello e premere il tasto <b>Avvio/Pausa</b>. Per ragioni di sicurezza, la lavatrice non si avvia né centrifuga finché lo sportello non risulta chiuso.</li><li>• Verificare che il tubo di scarico non sia congelato od ostruito.</li><li>• Assicurarci che il tubo di scarico sia collegato ad un sistema di scarico non ostruito.</li><li>• Se la lavatrice non viene alimentata con sufficiente potenza, non effettuerà temporaneamente né lo scarico né la centrifuga. Non appena la lavatrice riceve sufficiente alimentazione, ripristinerà il suo normale funzionamento.</li></ul>
Lo sportello non si apre.	<ul style="list-style-type: none"><li>• Premere <b>Avvio/Pausa</b> per arrestare la lavatrice.</li><li>• Lo sblocco del meccanismo di chiusura potrebbe richiedere alcuni istanti.</li><li>• Lo sportello non si apre per 3 minuti dopo il termine del lavaggio o lo spegnimento della lavatrice.</li><li>• Assicurarci che tutta l'acqua contenuta nel cestello venga scaricata.</li><li>• Lo sportello potrebbe non aprirsi qualora nel cestello sia rimasta dell'acqua. Scaricare il cestello ed aprire lo sportello manualmente.</li><li>• Assicurarci che la spia del blocco dello sportello sia spenta. La spia del blocco dello sportello si spegne una volta scaricata completamente l'acqua dal cestello.</li></ul>
Residui eccessivi di detersivo.	<ul style="list-style-type: none"><li>• Assicurarci di usare i tipi consigliati di detersivo.</li><li>• Usare detersivi ad alta efficienza (HE) al fine di prevenire la formazione di grumi.</li><li>• Ridurre la quantità di detersivo in caso di acqua dolce, piccoli carichi di lavaggio o carichi poco sporchi.</li><li>• Si sconsiglia l'uso di detersivi non-HE.</li></ul>
Impossibile aggiungere ulteriori detersivi.	<ul style="list-style-type: none"><li>• Assicurarci che il detersivo rimanente e di ammorbidente non sia oltre il limite.</li></ul>

Problema	Azione
Si ferma.	<ul style="list-style-type: none"> <li>• Inserire la spina in una presa di corrente funzionante.</li> <li>• Sostituire il fusibile o ripristinare l'interruttore.</li> <li>• Chiudere lo sportello e premere <b>Avvio/Pausa</b> per avviare la lavatrice. Per ragioni di sicurezza, la lavatrice non si avvia né centrifuga finché lo sportello non risulta chiuso.</li> <li>• Prima che la lavatrice inizi a caricare acqua, l'apparecchio emetterà una serie di ticchettii eseguendo il controllo della chiusura dello sportello, quindi effettuerà uno scarico rapido.</li> <li>• Il programma impostato può prevedere una pausa o un periodo di ammollo. Attendere brevemente l'eventuale avvio della lavatrice.</li> <li>• Verificare che i filtri a retina sui rubinetti di carico dell'acqua non siano ostruiti. Pulire periodicamente i filtri a retina.</li> <li>• Se la lavatrice non viene alimentata con sufficiente potenza, non effettuerà temporaneamente né lo scarico né la centrifuga. Non appena la lavatrice riceve sufficiente alimentazione, ripristinerà il suo normale funzionamento.</li> </ul>
La lavatrice si riempie con acqua a temperatura errata.	<ul style="list-style-type: none"> <li>• Aprire completamente entrambi i rubinetti.</li> <li>• Verificare la corretta selezione della temperatura.</li> <li>• Assicurarsi che i tubi siano collegati ai rubinetti giusti. Flussare l'acqua.</li> <li>• Assicurarsi che il boiler sia impostato in modo da erogare acqua calda ad una temperatura di 49 °C (120 °F). Verificare inoltre la capacità di riscaldamento dell'acqua e la velocità di ripristino.</li> <li>• Scollegare i tubi e pulire il filtro a retina. Il filtro a retina potrebbe essere ostruito.</li> <li>• Durante il riempimento della lavatrice, la temperatura dell'acqua potrebbe cambiare dal momento che la funzione di controllo della temperatura controlla la temperatura dell'acqua in entrata. Ciò è normale.</li> <li>• Durante il riempimento della lavatrice, si potrà notare che nel dispenser viene erogata solo acqua calda o solo acqua fredda quando vengono selezionate temperature calde o fredde. Questa è una funzione normale della funzione di controllo automatico della temperatura poiché la lavatrice determina la temperatura dell'acqua.</li> </ul>
Al termine del programma gli indumenti sono ancora bagnati.	<ul style="list-style-type: none"> <li>• Usare le velocità di centrifuga High (Alta) o Extra High (Molto alta).</li> <li>• Usare detersivi ad alta efficienza (HE) al fine di ridurre la formazione di grumi.</li> <li>• Il carico è troppo piccolo. Carichi di piccole dimensioni (uno o due capi) possono sbilanciarsi e non centrifugare correttamente.</li> <li>• Verificare che il tubo di scarico non sia piegato od ostruito.</li> </ul>

# Risoluzione dei problemi

Problema	Azione
Si riscontrano perdite d'acqua.	<ul style="list-style-type: none"><li>• Verificare che lo sportello sia ben chiuso.</li><li>• Assicurarsi che tutti i collegamenti dei tubi siano correttamente eseguiti.</li><li>• Assicurarsi che una estremità del tubo di scarico sia correttamente inserita e fissata al sistema di scarico.</li><li>• Evitare il sovraccarico della lavatrice.</li><li>• Usare detersivi ad alta efficienza (HE) al fine di prevenire la formazione di grumi.</li></ul>
Odore.	<ul style="list-style-type: none"><li>• Si sono accumulati eccessivi residui di detersivo nelle cavità che possono causare l'emanazione di odori sgradevoli.</li><li>• Eseguire regolari programmi di risciacquo al fine di sanitarizzare la lavatrice.</li><li>• Pulire la guarnizione dello sportello (diaframma).</li><li>• Asciugare l'interno della lavatrice al termine di un programma.</li></ul>
Non si nota l'emissione di bolle (solo nei modelli con emissione di bolle).	<ul style="list-style-type: none"><li>• Il sovraccarico può ostruire la formazioni di bolle.</li><li>• Gli indumenti molto sporchi potrebbero non generare bolle.</li></ul>
Posso aprire la Add Door in qualsiasi momento?	<ul style="list-style-type: none"><li>• La Add Door può essere aperta solo quando compare la spia . Tuttavia, non è possibile aprirla nei seguenti casi:<ul style="list-style-type: none"><li>- Quando sono in corso i processi di bollitura o asciugatura e la temperatura interna è molto elevata</li><li>- Quando è in esecuzione il programma di lavaggio o di asciugatura del cestello che non coinvolge indumenti aggiuntivi</li></ul></li></ul>

Se il problema persiste, rivolgersi ad un centro di assistenza autorizzato.

## Codici informativi

Se la lavatrice non funziona, osservare il codice informativo visualizzato sul display. Verificare la tabella sotto e provare i suggerimenti riportati.

Codice	Azione
4C	<p>L'acqua non viene erogata.</p> <ul style="list-style-type: none"><li>• Verificare che i rubinetti dell'acqua siano aperti.</li><li>• Verificare che le tubazioni dell'acqua non siano ostruite.</li><li>• Verificare che i rubinetti dell'acqua non siano congelati.</li><li>• Verificare che la lavatrice stia operando con sufficiente pressione dell'acqua.</li><li>• Verificare che i rubinetti dell'acqua calda e fredda siano correttamente collegati.</li><li>• Pulire il filtro a retina poiché potrebbe essere ostruito.</li></ul>
4C2	<ul style="list-style-type: none"><li>• Verificare che il tubo dell'acqua fredda sia saldamente collegato al rubinetto dell'acqua fredda. Se il tubo è collegato al rubinetto dell'acqua calda, il bucato potrebbe deformarsi durante l'uso di alcuni programmi di lavaggio.</li></ul>
5C	<p>L'acqua non viene drenata.</p> <ul style="list-style-type: none"><li>• Verificare che il tubo di scarico non sia congelato od ostruito.</li><li>• Verificare che il tubo di scarico sia posizionato correttamente, in base al tipo di collegamento effettuato.</li><li>• Pulire il filtro detriti poiché potrebbe essere ostruito.</li><li>• Verificare che il tubo di scarico sia dritto per tutto il percorso fino allo scarico.</li><li>• Se il codice informativo persiste, rivolgersi al Centro assistenza clienti.</li></ul>
dC	<p>Funzionamento dell'asciugatrice con lo sportello aperto.</p> <ul style="list-style-type: none"><li>• Verificare che lo sportello sia ben chiuso.</li><li>• Assicurarsi che non sia rimasto impigliato alcun indumento nello sportello.</li></ul>
0C	<p>L'acqua fuoriesce.</p> <ul style="list-style-type: none"><li>• Riavviare dopo la centrifuga.</li><li>• Se il codice informativo persiste, rivolgersi al Centro assistenza clienti Samsung.</li></ul>

# Risoluzione dei problemi

Codice	Azione
LC, LC1	<p>Controllare il collegamento del tubo di scarico.</p> <ul style="list-style-type: none"> <li>Assicurarsi che l'estremità del tubo di scarico sia posizionata sul pavimento.</li> <li>Verificare che il tubo di scarico non sia ostruito.</li> <li>Se il codice informativo persiste, rivolgersi al Centro assistenza clienti.</li> </ul>
Ub	<p>La centrifuga non si attiva.</p> <ul style="list-style-type: none"> <li>Assicurarsi che il bucato sia inserito in modo uniforme.</li> <li>Verificare che la lavatrice sia installata su una superficie piana e stabile.</li> <li>Ridistribuire il carico. Se il carico è costituito da un solo capo, ad esempio un accappatoio o un paio di jeans, il risultato finale della centrifuga potrebbe non essere soddisfacente e sul display verrà visualizzato il messaggio "Ub".</li> </ul>
3C	<p>Controllare il funzionamento del motore.</p> <ul style="list-style-type: none"> <li>Provare a riattivare il programma dall'inizio.</li> <li>Se il codice informativo persiste, rivolgersi al Centro assistenza clienti.</li> </ul>
UC	<p>Verificare il controllo elettronico.</p> <ul style="list-style-type: none"> <li>Controllare la corretta alimentazione.</li> <li>Se il codice informativo persiste, rivolgersi al Centro assistenza clienti.</li> </ul>
	<p>Rilevata una tensione bassa</p> <ul style="list-style-type: none"> <li>Verificare che il cavo di alimentazione sia saldamente collegato.</li> <li>Se il codice informativo persiste, rivolgersi al Centro assistenza clienti.</li> </ul>
HC	<p>Controllo temperatura elevata riscaldamento</p> <ul style="list-style-type: none"> <li>Se il codice informativo persiste, rivolgersi al Centro assistenza clienti.</li> </ul>
1C	<p>Il sensore di livello dell'acqua non funziona correttamente.</p> <ul style="list-style-type: none"> <li>Spegnere la lavatrice e riavviare il programma.</li> <li>Se il codice informativo persiste, rivolgersi al Centro assistenza clienti.</li> </ul>
AC	<p>Verificare la comunicazione tra la scheda madre (PBA) principale e quella secondaria.</p> <ul style="list-style-type: none"> <li>Spegnere la lavatrice e riavviare il programma.</li> <li>Se il codice informativo persiste, rivolgersi al Centro assistenza clienti.</li> </ul>





























Codice	Azione
DDC, ddC	<p>Questo messaggio viene visualizzato all'apertura della Add Door senza aver prima premuto <b>Avvio/Pausa</b>. Se ciò accade, fare quanto segue:</p> <ul style="list-style-type: none"> <li>• Premere la Add Door fino alla corretta chiusura. Premere <b>Avvio/Pausa</b> per riprovare.</li> <li>• Per aggiungere indumenti, aprire la Add Door ed inserire gli indumenti. Chiudere la Add Door correttamente. Premere <b>Avvio/Pausa</b> per riprendere il funzionamento.</li> </ul>
8C	<p>Il sensore MEMS non funziona correttamente.</p> <ul style="list-style-type: none"> <li>• Spegnerne la lavatrice e riavviare il programma.</li> <li>• Se il codice informativo persiste, rivolgersi al Centro assistenza clienti Samsung.</li> </ul>
AC6	<p>Verificare la comunicazione tra la scheda madre (PBA) principale e quella dell'invertitore.</p> <ul style="list-style-type: none"> <li>• In base allo stato, l'apparecchio potrebbe tornare automaticamente al normale funzionamento.</li> <li>• Spegnerne la lavatrice e riavviare il programma.</li> <li>• Se il codice informativo persiste, rivolgersi al Centro assistenza clienti Samsung.</li> </ul>
DC1	<p>Il blocco/sblocco dello sportello principale non funziona regolarmente.</p> <ul style="list-style-type: none"> <li>• Spegnerne la lavatrice e riavviare il programma.</li> <li>• Se il codice informativo persiste, rivolgersi al Centro assistenza clienti Samsung.</li> </ul>
DC3	<p>Il blocco/sblocco dello sportello Add Door non funziona regolarmente.</p> <ul style="list-style-type: none"> <li>• Spegnerne la lavatrice e riavviare il programma.</li> <li>• Se il codice informativo persiste, rivolgersi al Centro assistenza clienti Samsung.</li> </ul>

Se il codice informativo persiste, rivolgersi al Centro assistenza clienti Samsung.

# Specifiche

## Tabella tessuti

I seguenti simboli forniscono alcune istruzioni per la cura dei capi. Le etichette di lavaggio prevedono quattro simboli in quest'ordine: lavaggio, candeggio, asciugatura e stiro (e pulizia a secco se necessario). L'uso dei simboli garantisce coerenza tra i diversi produttori di articoli locali e di importazione. Seguire le istruzioni di lavaggio riportate sulle etichette per massimizzare la durata degli indumenti e ridurre i problemi di lavaggio.

	Materiale resistente		Non stirare
	Tessuti delicati		Lavabili a secco con qualsiasi solvente
 	Capi lavabili a 95 °C		Lavare a secco
 	Capi lavabili a 60 °C		Lavabili a secco solo con percloro, benzina leggera, alcool puro o R113
 	Capi lavabili a 40 °C		Lavabili a secco solo con benzina avio, alcool puro o R113
 	Capi lavabili a 30 °C		Non lavare a secco
	Solo lavaggio a mano		Asciugare in piano
	Capi lavabili solo a secco		Possono essere asciugati appesi
	Candeggiabili in acqua fredda		Asciugare su un appendiabiti
	Non candeggiare		Centrifugabile a calore normale
	Stirabile a 200 °C max		Centrifugabile a calore ridotto
	Stirabile a 150 °C max		Non centrifugare
	Stirabile a 100 °C max		

---

## Protezione dell'ambiente

---

- Questa apparecchiatura è stata costruita con materiali riciclabili. Per smaltire l'apparecchiatura, osservare le normative locali relative allo smaltimento dei rifiuti. Tagliare il cavo di alimentazione, in modo che l'apparecchiatura non possa più essere collegata a una fonte di alimentazione. Rimuovere lo sportello in modo che animali e bambini non possano rimanere intrappolati all'interno dell'apparecchio.
- Non superare la quantità di detersivo indicata nelle istruzioni per l'uso fornite dal produttore del detersivo.
- Usare smacchiatori e candeggianti prima del ciclo di lavaggio solo se strettamente necessario.
- Risparmiare acqua ed elettricità effettuando carichi di bucato adeguati (la quantità ottimale dipende dal programma selezionato).

# Specifiche

## Foglio specifiche

“ \* Gli asterischi indicano varianti di modello che possono cambiare (0-9) o (A-Z).

Tipo		Lavatrice a carica frontale	
Nome modello		WW70K4****	
Dimensioni		L 600 x P 450 x A 850 mm	
Pressione dell'acqua		50-800 kPa	
Peso netto		55,0 kg	
Capacità di lavaggio e di centrifuga		7,0 kg	
Consumo elettrico	Lavaggio ed asciugatura	220 V	2000 W
		240 V	2400 W
Giri centrifuga		1200	



Tipo		Lavatrice a carica frontale	
Nome modello		WW60K4****	
Dimensioni		L 600 x P 450 x A 850 mm	
Pressione dell'acqua		50-800 kPa	
Peso netto		54,0 kg	
Capacità di lavaggio e di centrifuga		6,0 kg	
Consumo elettrico	Lavaggio ed asciugatura	220 V	2000 W
		240 V	2400 W
Giri centrifuga		1200	

### **NOTA**

Aspetto e specifiche sono soggetti a modifica senza preavviso allo scopo di migliorare costantemente la qualità del prodotto.

## Secondo Normative (UE) N. 1061/2010



\* \* Gli asterischi indicano varianti di modello che possono cambiare (0-9) o (A-Z).

Samsung		
Nome modello		WW70K4****
Capacità	kg	7
Classe di efficienza energetica su una scala da D (meno efficiente) a A+++ (più efficiente).		
Il consumo energetico annuo (basato su 220 cicli di lavaggio standard con programmi per Cotone a 60 °C e 40 °C a pieno carico e a carico parziale, e consumo in modalità "off" e "left on". Il consumo di energia effettivo dipenderà dalla modalità di utilizzo dell'apparecchiatura).	kWh/anno	140
Consumo energetico		
Programma standard per cotone a 60 °C a pieno carico	kWh	0,69
Programma standard per cotone a 60 °C a carico parziale	kWh	0,62
Programma standard per cotone a 40 °C a carico parziale	kWh	0,49
Consumo energetico ponderato in modalità "off".	W	0,48
Consumo energetico ponderato in modalità "left-on".	W	5
Il consumo di acqua annuo (basato su 220 cicli di lavaggio standard con programmi per Cotone a 60 °C e 40 °C a pieno carico e a carico parziale. Il consumo di acqua effettivo dipenderà dalla modalità di utilizzo dell'apparecchiatura).	L/anno	7400
Classe efficienza asciugatura		
La classe di efficienza di asciugatura su una scala da G (meno efficiente) a A (più efficiente)		B
Velocità max centrifuga	giri/min	1200
Umidità residua	%	53
I programmi  <b>COTONE 60 °C</b> e  <b>COTONE 40 °C</b> sono il 'programma standard cotone 60 °C' e 'programma standard cotone 40 °C'. Tali programmi sono adatti per il lavaggio di indumenti in cotone normalmente sporchi e sono i più efficienti (per consumo di acqua ed energia) per questo tipo di indumenti. In tali programmi l'effettiva temperatura dell'acqua può differire dalla temperatura dichiarata. Al termine dell'installazione eseguire la modalità Calibration (Calibrazione) (vedere "Eseguire la Calibrazione (consigliata)" a pagina 25).		
Durata dei programmi standard		
Programma standard per cotone a 60 °C a pieno carico	min	261
Programma standard per cotone a 60 °C a carico parziale	min	241
Programma standard per cotone a 40 °C a carico parziale	min	221
La durata della modalità "left-on" (TI)	min	2
Emissioni di rumore aereo espresse in dB(A) re 1 pW e arrotondate all'intero più prossimo durante le fasi di lavaggio e centrifuga per il programma standard cotone 60 °C a pieno carico;		
Lavaggio	dB (A) re 1 pW	54
Centrifuga	dB (A) re 1 pW	73
Installazione libera		



# Specifiche

Secondo Normative (UE) N. 1061/2010

\* \* Gli asterischi indicano varianti di modello che possono cambiare (0-9) o (A-Z).

Samsung		
Nome modello		WW60K4****
Capacità	kg	6
Classe di efficienza energetica su una scala da D (meno efficiente) a A+++ (più efficiente).		A+++
Il consumo energetico annuo (basato su 220 cicli di lavaggio standard con programmi per Cotone a 60 °C e 40 °C a pieno carico e a carico parziale, e consumo in modalità "off" e "left on". Il consumo di energia effettivo dipenderà dalla modalità di utilizzo dell'apparecchiatura).	kWh/anno	122
Consumo energetico		
Programma standard per cotone a 60 °C a pieno carico	kWh	0,60
Programma standard per cotone a 60 °C a carico parziale	kWh	0,52
Programma standard per cotone a 40 °C a carico parziale	kWh	0,41
Consumo energetico ponderato in modalità "off".	W	0,48
Consumo energetico ponderato in modalità "left-on".	W	5
Il consumo di acqua annuo (basato su 220 cicli di lavaggio standard con programmi per Cotone a 60 °C e 40 °C a pieno carico e a carico parziale. Il consumo di acqua effettivo dipenderà dalla modalità di utilizzo dell'apparecchiatura).	L/anno	7300
Classe efficienza asciugatura		
La classe di efficienza di asciugatura su una scala da G (meno efficiente) a A (più efficiente)		B
Velocità max centrifuga	giri/min	1200
Umidità residua	%	53
I programmi  <b>COTONE</b> 60 °C e  <b>COTONE</b> 40 °C sono il 'programma standard cotone 60 °C' e 'programma standard cotone 40 °C'. Tali programmi sono adatti per il lavaggio di indumenti in cotone normalmente sporchi e sono i più efficienti (per consumo di acqua ed energia) per questo tipo di indumenti. In tali programmi l'effettiva temperatura dell'acqua può differire dalla temperatura dichiarata. Al termine dell'installazione eseguire la modalità Calibration (Calibrazione) (vedere "Eseguire la Calibrazione (consigliata)" a pagina 25).		
Durata dei programmi standard		
Programma standard per cotone a 60 °C a pieno carico	min	261
Programma standard per cotone a 60 °C a carico parziale	min	241
Programma standard per cotone a 40 °C a carico parziale	min	221
La durata della modalità "left-on" (TI)	min	2
Emissioni di rumore aereo espresse in dB(A) re 1 pW e arrotondate all'intero più prossimo durante le fasi di lavaggio e centrifuga per il programma standard cotone 60 °C a pieno carico;		
Lavaggio	dB (A) re 1 pW	54
Centrifuga	dB (A) re 1 pW	73
Installazione libera		

## Informazioni sui principali cicli di lavaggio

Modello	Cicli	Temperatura (°C)	Capacità (kg)	Durata (min)	Umidità residua (%)	Consumo idrico (L/ciclo)	Consumo energetico (kWh/ciclo)
WW70K4*****	COTONE	20	3,5	139	59	72	0,29
	 COTONE	40	3,5	221	53	31	0,49
		60	3,5	241	53	31	0,62
	7		261	53	36	0,69	
	SINTETICI	40	3	137	35	50	0,50
WW60K4*****	COTONE	20	3	139	59	65	0,29
	 COTONE	40	3	221	53	31	0,41
		60	3	241	53	31	0,52
	6		261	53	36	0,60	
	SINTETICI	40	3	137	35	50	0,50

I valori riportati in tabella sono stati misurati secondo lo Standard IEC60456/EN60456. Il consumo di acqua effettivo dipenderà dalla modalità di utilizzo dell'apparecchiatura.

# Memo

---

# Memo

---

## DOMANDE O COMMENTI?

NAZIONE	CHIAMARE IL NUMERO	O VISITARE IL SITO WEB
ITALIA	800-SAMSUNG (800.7267864)	<a href="http://www.samsung.com/it/support">www.samsung.com/it/support</a>



DC68-03748E-01