

SAMSUNG

SM-R210

Manuale dell'utente

Sommario

Operazioni di base

- 3 Info sul Gear 360
- 4 Leggere prima dell'utilizzo
- 5 Contenuto della confezione
- 6 Componenti del dispositivo
- 8 Spia luminosa
- 9 Display di stato della fotocamera
- 11 Scheda di memoria
- 14 Batteria
- 17 Applicazione del cinturino al Gear 360
- 18 Accensione o spegnimento di Gear 360
- 19 Connessione di Gear 360 ad un dispositivo mobile

Utilizzo di Gear 360

- 23 Utilizzo dei menu di Gear 360
- 24 Registrazione di video e scatto di foto solo con il Gear 360
- 25 Connessione remota a un dispositivo mobile
- 26 Registrazione di video o scatto di foto
- 36 Trasmissione live
- 37 Configurazione delle impostazioni della fotocamera
- 39 Visualizzazione di video o immagini
- 46 Utilizzo del programma per computer
- 47 Trasferimento di file ad un computer
- 47 Configurazione delle impostazioni
- 49 Aggiornamento del software

Appendice

- 50 Risoluzione dei problemi
- 52 Rimozione della batteria

Operazioni di base

Info sul Gear 360

La fotocamera di Gear 360 realizza video e foto a 360 gradi di voi stessi e dell'ambiente circostante, in un colpo solo. Grazie ai due obiettivi fisheye realizzerete foto e video vivaci.

Quando connettete Gear 360 al dispositivo mobile tramite Bluetooth o Wi-Fi, potrete realizzare video e foto in remoto dal vostro dispositivo mobile. Inoltre, potrete visualizzare, modificare e condividere video e foto.

Se connettete Gear 360 a Gear VR, potrete visualizzare i vostri video Gear 360 in maniera più realistica.



Leggere prima dell'utilizzo

Leggete il presente manuale prima di utilizzare questo dispositivo per garantirne un uso sicuro e corretto.

- Le immagini potrebbero variare nell'aspetto dal prodotto reale. Il contenuto è soggetto a modifiche senza preavviso.
- Prima di utilizzare Gear 360, assicuratevi che sia compatibile con il dispositivo.
- Il presente prodotto include alcuni software gratuiti/open source. Per consultare le istruzioni su come visualizzare la licenza open source, visitate il sito Web Samsung (opensource.samsung.com).

Icone informative



Avvertenza: indica situazioni che potrebbero causare lesioni alle persone



Attenzione: indica situazioni che potrebbero causare danni al vostro dispositivo o ad altri apparecchi



Nota: indica note, suggerimenti per l'uso o informazioni aggiuntive

Contenuto della confezione

Accertatevi che nella confezione siano presenti i seguenti elementi:

- Gear 360
- Cavo USB (USB Tipo-C)
- Cinturino
- Borsa
- Guida di riferimento rapido



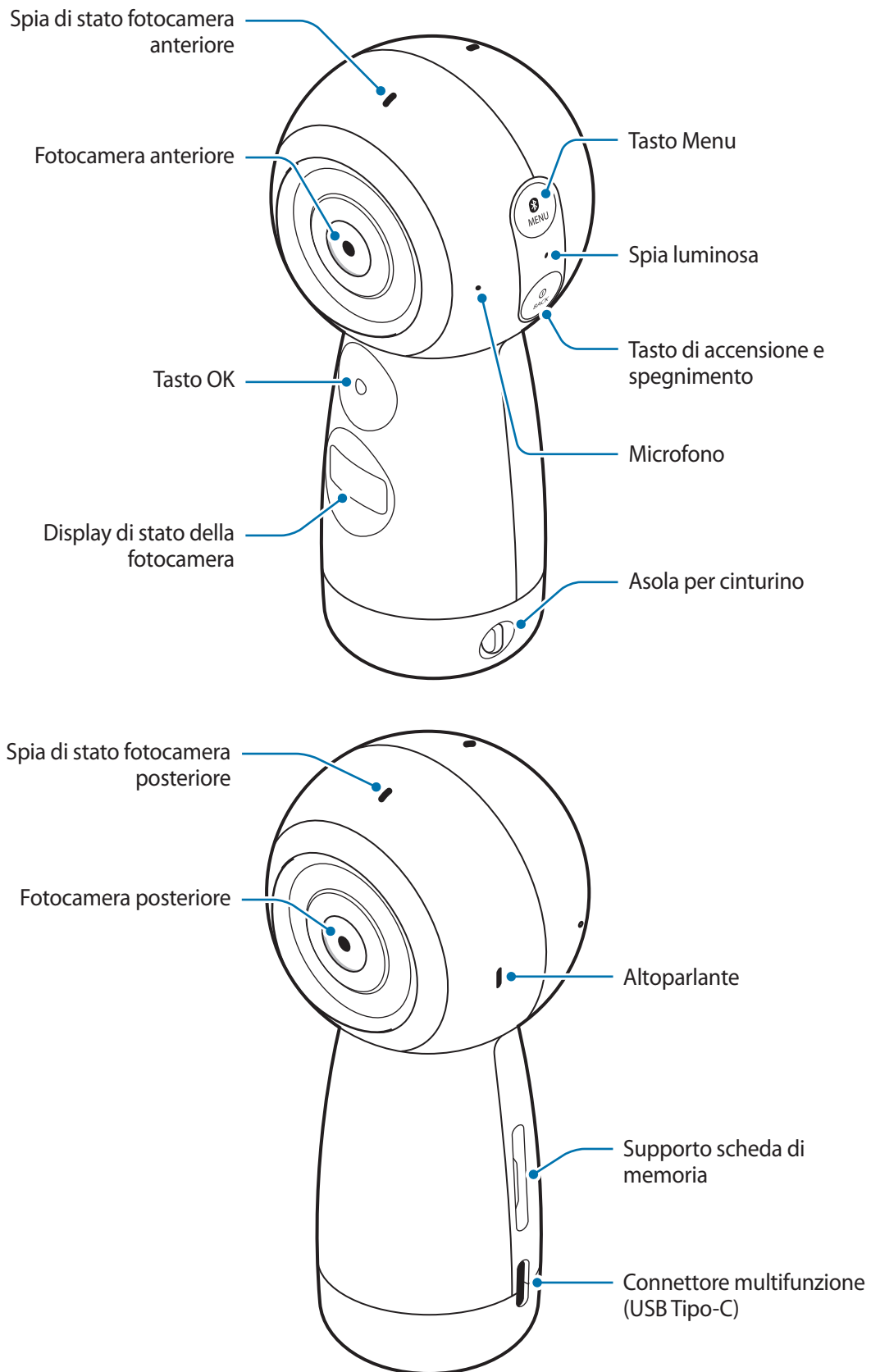

- Gli elementi forniti con Gear 360 e gli accessori disponibili potrebbero variare in base al Paese.
- Gli elementi forniti sono stati creati soltanto per questo Gear 360 e potrebbero non essere compatibili con altri dispositivi.
- Potete utilizzare solo computer compatibili con il cavo USB in dotazione. Visitate www.samsung.com per conoscere l'elenco dei computer compatibili.
- I componenti e le specifiche del dispositivo sono soggette a modifiche senza preavviso.
- Potrete acquistare accessori aggiuntivi dal rivenditore Samsung di zona. Accertatevi che siano compatibili con Gear 360 prima di acquistarli.
- Utilizzate solo accessori approvati da Samsung. L'utilizzo di accessori non approvati potrebbe causare problemi di prestazione e malfunzionamenti non coperti dalla garanzia.
- La disponibilità di tutti gli accessori potrebbe variare in base alle società produttrici. Per maggiori informazioni sugli accessori disponibili, fate riferimento al sito Web di Samsung.
- Conservate il Gear 360 sempre nel suo sacchetto. Se le lenti si dovessero graffiare, la qualità dell'immagine potrebbe diminuire.

Componenti del dispositivo

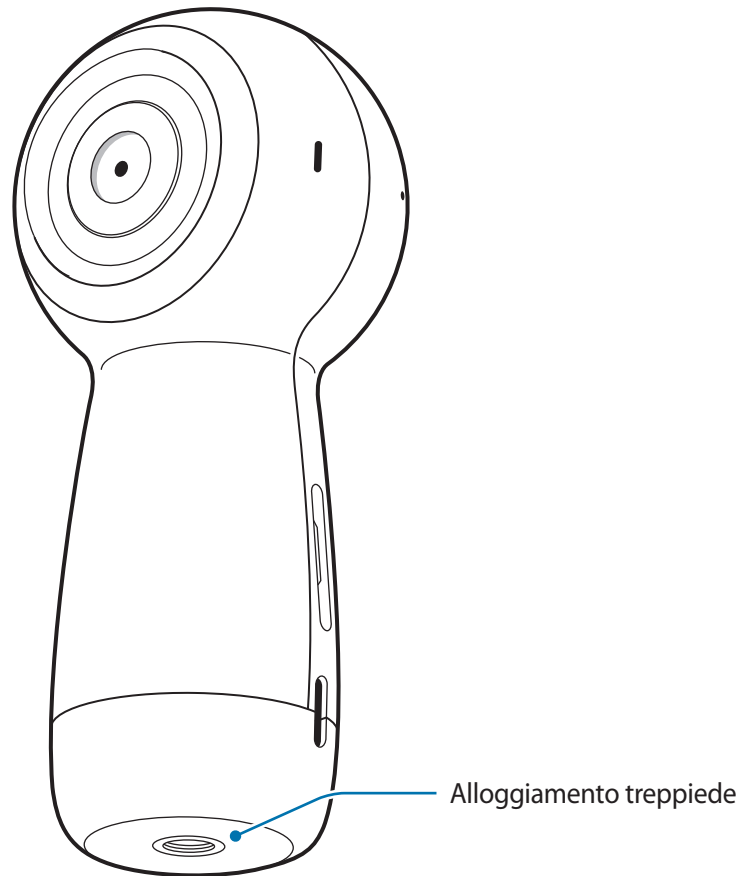



Tasti

Tasto	Funzione
 Accensione o spegnimento	<ul style="list-style-type: none">• Tenete premuto per accendere o spegnere Gear 360.• Premete per tornare alla schermata precedente del display di stato della fotocamera.
 Opzioni	<ul style="list-style-type: none">• Premete ripetutamente per passare al menu desiderato.• Tenete premuto per disconnettere il Gear 360 dal dispositivo mobile.
 OK	<ul style="list-style-type: none">• Premete per registrare un video o scattare una foto, oppure per selezionare l'opzione desiderata.

Spia luminosa

La spia luminosa fornisce informazioni sullo stato di Gear 360.

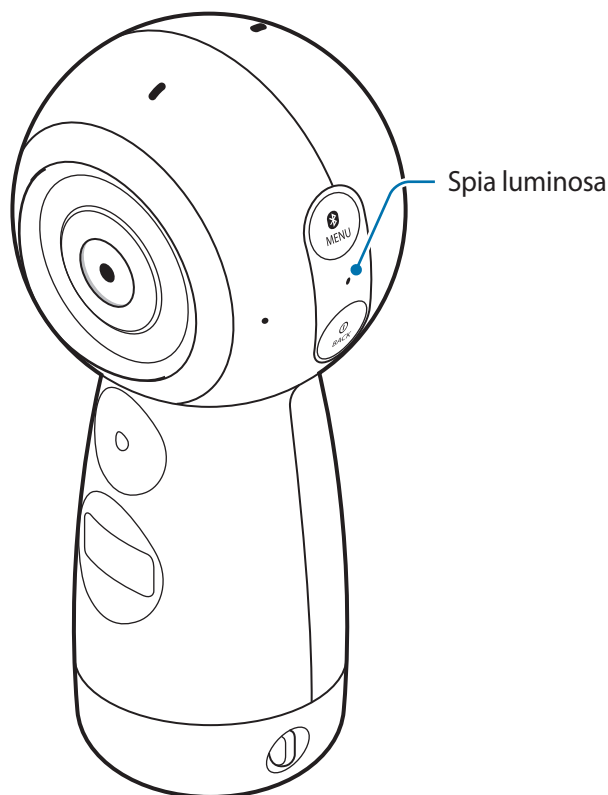

Colore	Stato
Lampeggia tre volte in blu	<ul style="list-style-type: none"> • Acceso • Formattazione di una scheda di memoria in corso o ripristino di Gear 360 avvenuto con successo
Lampeggia tre volte in rosso	<ul style="list-style-type: none"> • Spento
Lampeggia in rosso	<ul style="list-style-type: none"> • Batteria scarica (meno del 10%) • Surriscaldamento
Rosso	<ul style="list-style-type: none"> • La batteria è in ricarica.
Verde	<ul style="list-style-type: none"> • La batteria è completamente carica.
Rosso → Verde → Blu	<ul style="list-style-type: none"> • In attesa di connessione del dispositivo mobile
Blu	<ul style="list-style-type: none"> • Connesso al dispositivo mobile
Lampeggia in blu	<ul style="list-style-type: none"> • Trasferimento di video o foto • Aggiornamento del software

Display di stato della fotocamera



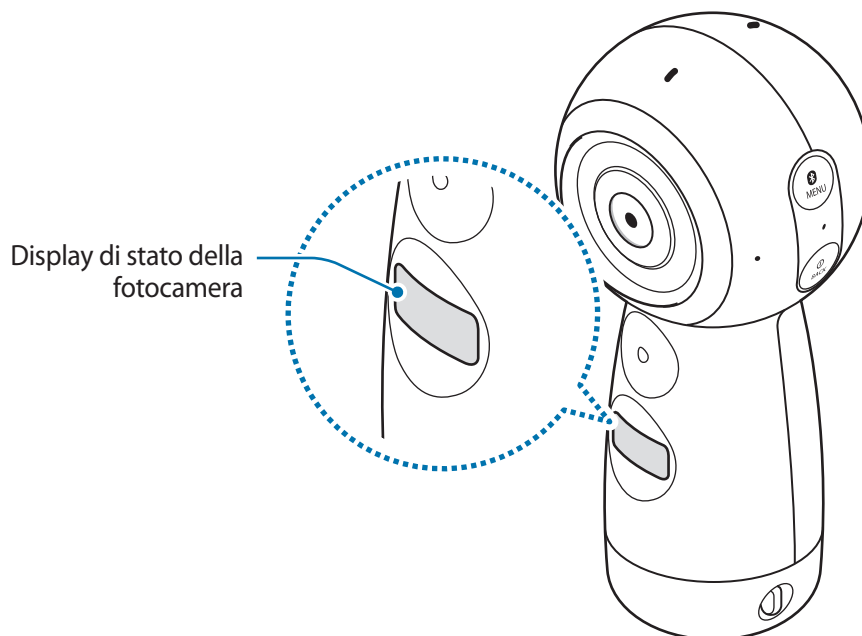





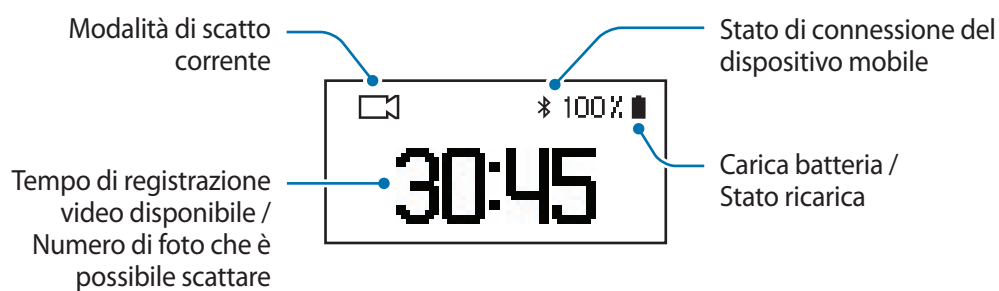





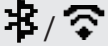





Sul display di stato della fotocamera, accedete ai menu, come le modalità fotocamera e le modalità di connessione, oltre a visualizzare lo stato di Gear 360 tramite messaggi e icone.



Icone

Sul display di stato della fotocamera compaiono delle icone. Potete verificare lo stato del Gear 360 sul display della fotocamera.



Icona	Significato
	Livello di carica della batteria
	Stato ricarica della batteria <ul style="list-style-type: none"> •  : in carica •  : surriscaldamento •  : caricabatteria non collegato correttamente
	Connesso a un dispositivo mobile
	In attesa di connessione del dispositivo mobile
	Non connesso a un dispositivo mobile
	Modalità registrazione
	Registrazione di un video
	Modalità di scatto
	Modalità time-lapse
	Scattate diverse foto ad intervalli predefiniti e salvatele come un unico video.
0.5s	Intervallo di registrazione time-lapse
	Registrazione di un video in time-lapse
	Modalità video a ciclo continuo
	Registrate un video in maniera continua eliminando un periodo stabilito del contenuto registrato in precedenza e salvando il nuovo contenuto.
5m	Durata di registrazione video a ciclo unico
	Modalità Panoramica HDR
	Scattate automaticamente tre foto, combinatele e calibrate i colori.
	Modalità Trasmissione live
	Trasmettere un video live
	La scheda di memoria è piena
	Nessuna scheda di memoria / Errore scheda di memoria
	Collegato ad un computer tramite cavo USB
	Errore di collegamento USB

Scheda di memoria

Installazione di una scheda di memoria

Per registrare video o scattare foto è necessario inserire una scheda di memoria. Alcune schede di memoria potrebbero non essere compatibili con Gear 360 in base al produttore e al tipo di scheda di memoria.



- Alcune schede di memoria potrebbero non essere completamente compatibili con Gear 360. L'utilizzo di una scheda non compatibile potrebbe danneggiare Gear 360, la scheda di memoria o i dati memorizzati.
- Utilizzando una scheda di memoria con bassa velocità di scrittura, la registrazione del video potrebbe interrompersi perché la scheda non è in grado di elaborare i dati alla stessa velocità di registrazione del video. Se ciò accade, sostituite la scheda con una scheda di memoria più veloce oppure riducete la risoluzione del video.
- Per evitare di danneggiare il dispositivo, inserite la scheda di memoria nel verso corretto.



- Le schede di memoria vengono vendute separatamente.
- Se inserite o rimuovete una scheda di memoria mentre Gear 360 è acceso, questo si spegnerà.
- Scritture e cancellature frequenti potrebbero influire negativamente sulla durata della scheda di memoria.
- Se non è inserita alcuna scheda di memoria, sul display di stato della fotocamera comparirà **Check SD Card**.

- 1 Estraete delicatamente il supporto dallo slot.

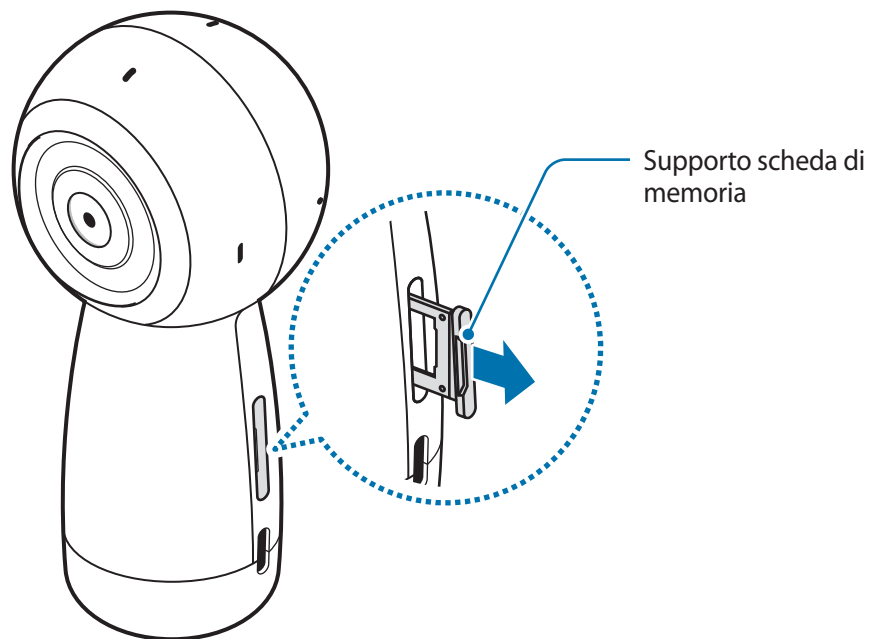

Fate attenzione a non danneggiarvi le unghie quando rimuovete il supporto della scheda di memoria.

- 2 Premete delicatamente la scheda di memoria nel supporto scheda di memoria con i contatti dorati allineati correttamente con i contatti di Gear 360.
- 3 Inserite nuovamente il supporto nel suo slot.

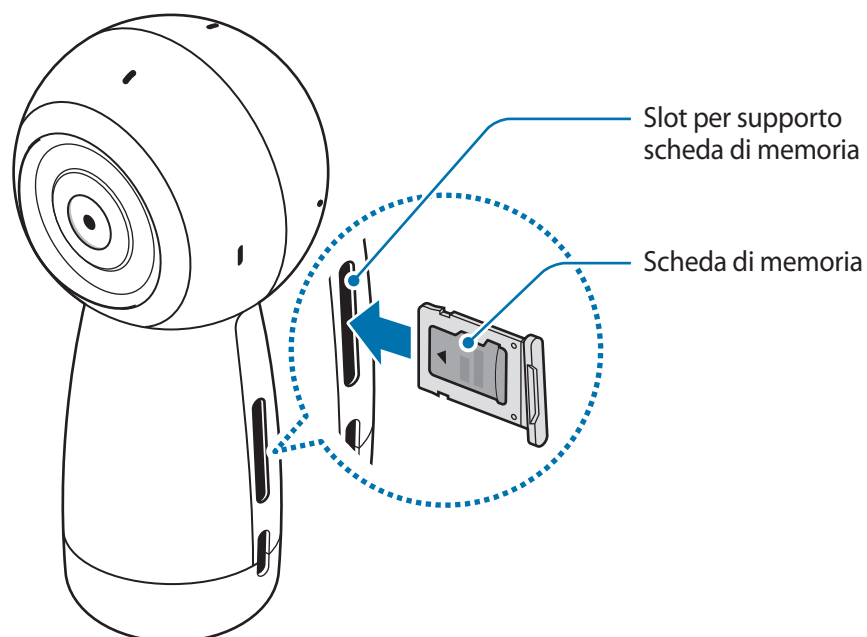

Rimozione della scheda di memoria

- 1 Estraete delicatamente il supporto dallo slot.
- 2 Rimuovete la scheda di memoria.
- 3 Inserite nuovamente il supporto nel suo slot.

Formattazione della scheda di memoria

Una scheda di memoria formattata su un computer potrebbe non essere compatibile con Gear 360. Formattate la scheda di memoria su Gear 360 o sul dispositivo mobile.



Prima di formattare la scheda di memoria, ricordate di effettuare delle copie di backup di tutte le informazioni importanti memorizzate nella scheda di memoria. La garanzia del produttore non copre la perdita dei dati derivante dalle azioni dell'utente.

Formattazione su Gear 360

- 1 Premete il tasto Menu finché non compare **Settings** sul display di stato della fotocamera, quindi premete il tasto OK per selezionare l'opzione.
- 2 Premete il tasto Menu finché non compare **Format** sul display di stato della fotocamera, quindi premete il tasto OK per selezionare l'opzione.
- 3 Premete il tasto Menu finché non compare **Yes** sul display di stato della fotocamera, quindi premete il tasto OK per selezionare l'opzione.

Al termine della formattazione, sul display di stato della fotocamera comparirà un messaggio di conferma.

Formattazione sul dispositivo mobile

1 Sul dispositivo mobile, toccate l'applicazione **Samsung Gear 360** oppure l'applicazione **Gear 360** → **Impostazioni**.

2 Toccate **Ripristina e formatta** → **Formatta scheda SD di Gear 360**.

Al termine della formattazione, sul display di stato della fotocamera comparirà un messaggio di conferma.



Se desiderate formattare una scheda di memoria sul dispositivo mobile, dovete connettere Gear 360 al dispositivo mobile. Fate riferimento a [Connessione di Gear 360 ad un dispositivo mobile](#) per maggiori informazioni.

Batteria

Caricamento della batteria

Prima di utilizzare Gear 360 per la prima volta o se questo è rimasto inutilizzato per molto tempo, ricaricate la batteria.



Utilizzate solo caricabatteria approvati da Samsung. Caricabatteria non approvati potrebbero provocare l'esplosione della batteria o danneggiare Gear 360.



Il collegamento errato del caricabatteria potrebbe causare gravi danni al dispositivo. I danni causati da un uso improprio non sono coperti dalla garanzia.



- I caricabatteria vengono venduti separatamente.
- Per risparmiare energia, scollegate il caricabatteria quando non lo utilizzate. Il caricabatteria non è dotato di interruttore, pertanto dovete scollegarlo dalla presa di corrente quando non è in uso per evitare di consumare energia. Il caricabatteria dovrebbe rimanere vicino alla presa di corrente ed essere facilmente accessibile durante la ricarica.

- 1 Inserite il cavo del caricabatteria nel connettore multifunzione del Gear 360 come raffigurato di seguito, quindi inserite il caricabatteria in una presa di corrente.

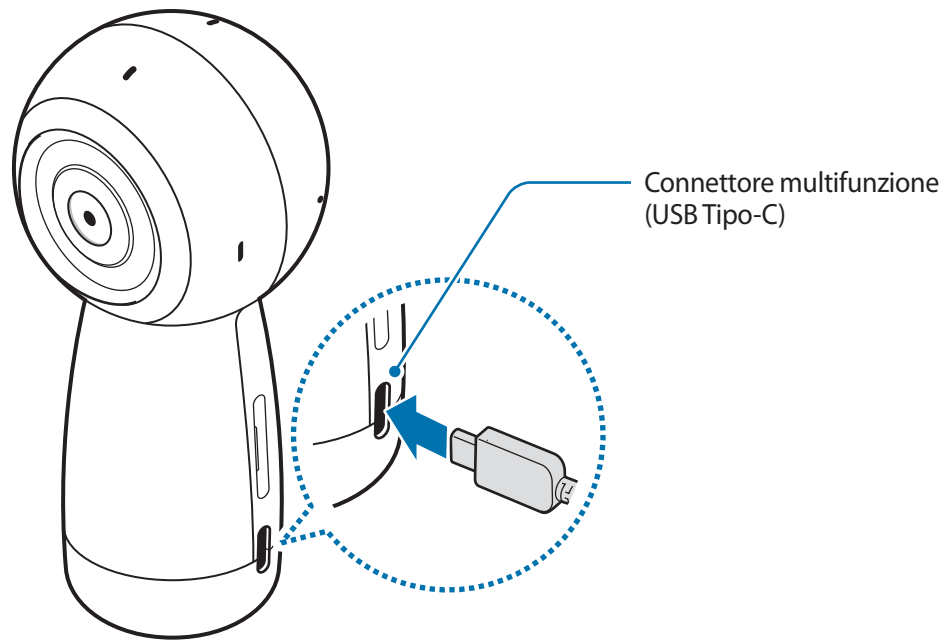

- 2 Quando la batteria è completamente carica, scollegate il Gear 360 dal caricabatteria. Scollegate innanzitutto il caricabatteria dal Gear 360, quindi scollegatelo dalla presa di corrente.

Consigli e precauzioni per la ricarica della batteria

- Quando la batteria è quasi scarica, l'icona compare vuota.
- Quando la batteria sarà completamente scarica, non potrete accendere il dispositivo immediatamente, anche con il caricabatteria collegato. Lasciate caricare la batteria per alcuni minuti prima di accendere il dispositivo.
- L'uso di una sorgente di alimentazione diversa dal caricabatteria, ad esempio un computer, potrebbe ridurre la velocità di ricarica a causa di un'intensità di corrente minore.
- Durante il caricamento potrete utilizzare il dispositivo, ma la batteria verrà caricata più lentamente.
- Durante la ricarica, Gear 360 e il caricabatteria potrebbero surriscaldarsi. Ciò è normale e non dovrebbe influire sulla vita o sulle prestazioni di Gear 360. Se la temperatura aumenta oltre un certo livello, la ricarica della batteria sarà interrotta.
- Non potete ricaricare Gear 360 durante la registrazione di un video, mentre utilizzate la funzione time-lapse, oppure mentre utilizzate il mirino in remoto sul dispositivo mobile connesso.
- Per risparmiare batteria, attivate la funzione di spegnimento automatico.
- Quando non utilizzate lo spegnimento automatico, la batteria sarà ricaricata solo quando Gear 360 è spento.
- Se Gear 360 non si ricarica correttamente, portate Gear 360 e il caricabatteria presso un centro di assistenza Samsung.

Applicazione del cinturino al Gear 360

Potete trasportare comodamente Gear 360 applicando il cinturino a Gear 360. Inserite il cinturino nell'asola per cinturino, quindi tirate il cordino.

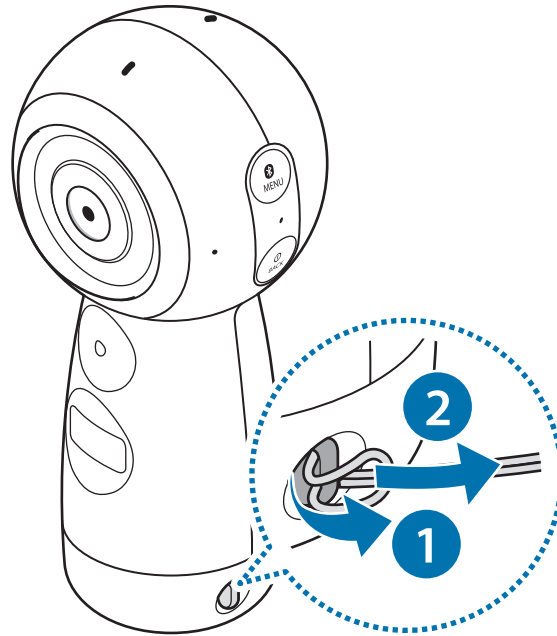

Inoltre, potete utilizzare l'anello in gomma del cinturino per fissare Gear 360 quando registrate video o scattate foto.

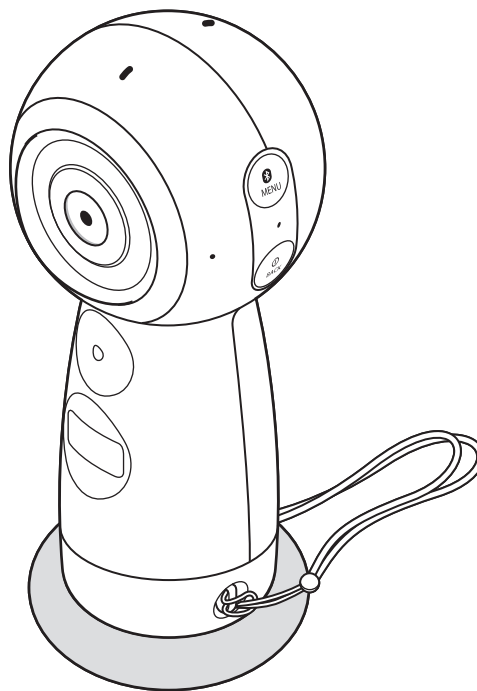

Accensione o spegnimento di Gear 360

Tenete premuto il tasto di accensione o spegnimento per accendere Gear 360.

Per spegnere Gear 360, tenete premuto il tasto di accensione o spegnimento.

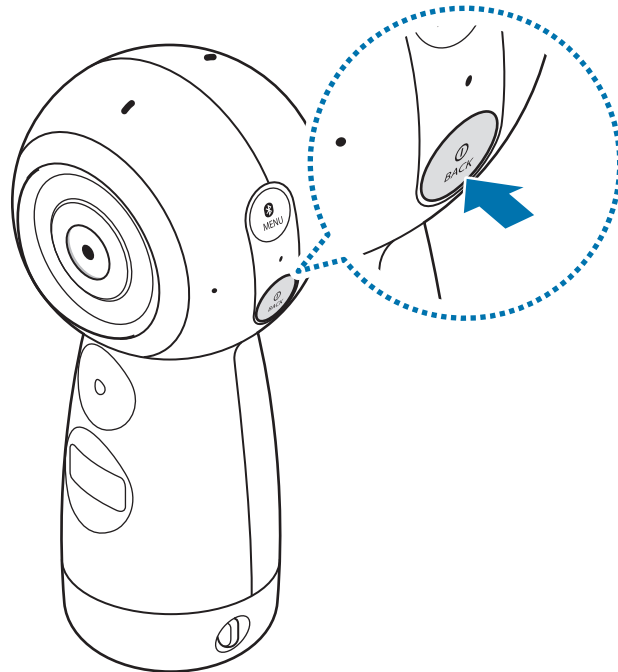

- Gear 360 si spegne se non viene utilizzato per un periodo specifico. Utilizzando l'opzione **Spegnimento automatico dopo**, potete impostare il tempo di spegnimento di Gear 360. Fate riferimento a [Configurazione delle impostazioni](#) per maggiori informazioni.
- Attenetevi a tutte le avvertenze e le indicazioni specificate dal personale autorizzato quando vi trovate in luoghi come aeroplani e ospedali.

Riavvio di Gear 360

Se Gear 360 si blocca e non risponde, tenete premuto il tasto di accensione e spegnimento per più di 7 secondi per riavviarlo.

Connessione di Gear 360 ad un dispositivo mobile

Installazione dell'applicazione su un dispositivo mobile

Per connettere Gear 360 al dispositivo mobile, installate l'applicazione Samsung Gear 360 oppure l'applicazione Gear 360 sul dispositivo mobile.

Scaricate l'applicazione Samsung Gear 360 (nuova) da **Galaxy Apps** oppure **Play Store**.

Per i dispositivi iOS, scaricate l'applicazione Samsung Gear 360 da **App Store**.



La compatibilità con il Gear 360 o il supporto di alcune funzionalità potrebbero variare in base al dispositivo mobile. Visitate www.samsung.com per visualizzare l'elenco dei dispositivi mobili compatibili.

Connessione a un dispositivo mobile

Per controllare Gear 360 dal dispositivo mobile, Gear 360 deve essere abbinato al dispositivo mobile. Dopo l'abbinamento tra Gear 360 e il dispositivo mobile, Gear 360 tenterà la connessione al dispositivo mobile ad ogni accensione di Gear 360.

Per i dispositivi Android, potete realizzare video e foto e visualizzarli sul dispositivo mobile tramite Wi-Fi Direct dopo aver effettuato la connessione per la prima volta.



I metodi di connessione potrebbero variare in base al dispositivo mobile e alla versione del software. Per effettuare il collegamento ad un dispositivo iOS, connettete il Gear 360 al dispositivo mobile nelle impostazioni Wi-Fi, avviate l'applicazione Gear 360, quindi completate la connessione.

Gear 360

- 1 Accendete il Gear 360.
- 2 Tenete premuto il tasto Menu.

- Quando sul display di stato della fotocamera compare **Connect to Android**, premete il tasto OK.
Per i dispositivi iOS, premete nuovamente il tasto Menu e, quando sul display di stato della fotocamera compare **Connect to iOS**, premete il tasto OK.



Se connettete Gear 360 al dispositivo mobile iOS tramite Wi-Fi, la modalità di abbinamento del dispositivo iOS (Wi-Fi) sarà attivata automaticamente a partire dalla volta successiva, senza dover premere il tasto Menu. Inoltre, per prima cosa sul display di stato della fotocamera compare Connetti a iOS quando tenete premuto il tasto Menu.

Dispositivo mobile

- Avviate l'applicazione **Samsung Gear 360** sul dispositivo mobile.
Per i dispositivi iOS, avviate l'applicazione **Gear 360**.

- Toccate **CONNETTI A GEAR 360**.

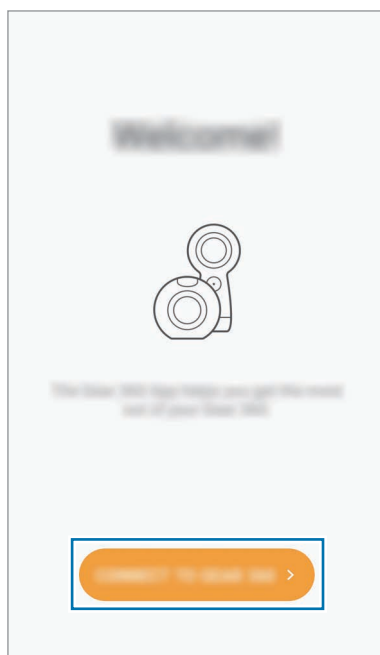

- Seguite le istruzioni visualizzate per completare la connessione.
Quando Gear 360 e il dispositivo mobile sono connessi, sul display di stato della fotocamera comparirà l'icona Bluetooth o Wi-Fi.

Disconnessione o riconnessione di Gear 360

Sul dispositivo mobile, toccate l'applicazione **Samsung Gear 360** →  → **Disconnetti**. Gear 360 verrà disconnesso dal dispositivo mobile.

Per connettere nuovamente Gear 360, toccate **CONNETTI** nella schermata dell'applicazione Samsung Gear 360 del dispositivo mobile.

Connessione di un nuovo Gear 360

Dopo aver interrotto l'abbinamento di Gear 360 con il dispositivo mobile, potete connettere un altro Gear 360.

Sul dispositivo mobile, toccate **Samsung Gear 360** →  → **Connetti al nuovo Gear 360**.

Note per l'utilizzo del Bluetooth

Il Bluetooth è una tecnologia wireless standard che utilizza una frequenza da 2,4 GHz per connettere vari dispositivi su brevi distanze. Potete connettere e scambiare dati con altri dispositivi abilitati Bluetooth, come dispositivi mobili, senza collegamento via cavo.

- Per evitare problemi nella connessione di Gear 360 ad un altro dispositivo, collocate i dispositivi l'uno vicino all'altro.
- Assicuratevi che Gear 360 e il dispositivo Bluetooth a cui volete connettervi si trovino entro la distanza di connessione del Bluetooth (10 m). La distanza potrebbe variare in base all'ambiente in cui viene utilizzato il dispositivo.
- Assicuratevi che non ci siano ostacoli tra Gear 360 e un dispositivo connesso, incluso corpi umani, muri, angoli o ringhiere.
- Non toccate l'antenna Bluetooth di un dispositivo connesso.
- Il Bluetooth utilizza la stessa frequenza di alcuni prodotti industriali, scientifici, medici e a basso voltaggio, pertanto potrebbero verificarsi delle interferenze effettuando connessioni nelle vicinanze di questi tipi di prodotti.
- Alcuni dispositivi, in particolare quelli che non sono stati collaudati o approvati da Bluetooth SIG, potrebbero essere incompatibili con Gear 360.
- Non utilizzate la funzione Bluetooth per scopi illegali (ad esempio, copie pirata di file o registrazione illegale di comunicazioni a scopo commerciale).

Note per l'utilizzo del Wi-Fi

- Utilizzate Gear 360 e il dispositivo connesso entro la distanza di connessione indicata (5 m). La distanza potrebbe variare in base all'ambiente in cui viene utilizzato il dispositivo.
- Assicuratevi che non ci siano ostacoli tra Gear 360 e un dispositivo connesso, incluso corpi umani, muri, angoli o ringhiere.
- Se a Gear 360 viene connesso un dispositivo mobile tramite Wi-Fi Direct mentre questo è connesso ad una rete Wi-Fi, lo schermo del dispositivo mobile potrebbe sfarfallare a causa della limitata capacità della rete Wi-Fi.
- L'utilizzo di un dispositivo mobile vicino ad altri dispositivi connessi alla rete Wi-Fi potrebbe incidere sulla potenza del segnale e causare lo sfarfallio dello schermo.
- Le prestazioni del Wi-Fi potrebbero variare in base al Paese. Se connettete Gear 360 al dispositivo mobile in luoghi con restrizioni alle reti Wi-Fi all'aperto, il dispositivo potrebbe diventare più lento o richiedere più tempo per l'invio dei file.
- Il trasferimento potrebbe richiedere più tempo in base allo stato della connessione Wi-Fi e alla dimensione del file.

Utilizzo di Gear 360

Utilizzo dei menu di Gear 360

Selezionate i menu che compaiono sul display di stato della fotocamera premendo i tasti su Gear 360.

Accesso e selezione dei menu

- 1 Premete, oppure tenete premuto, il tasto Menu.
- 2 Premete il tasto Menu finché non compare il menu desiderato.
- 3 Premete il tasto OK per selezionare il menu.

Per annullare la selezione o tornare al menu precedente, premete il tasto di accensione e spegnimento.

Menu disponibili

Quando premete il tasto Menu:

- **Video:** modalità di registrazione. Fate riferimento a [Registrazione dei video](#) per maggiori informazioni.
- **Photo:** modalità di scatto. Fate riferimento a [Scatto delle foto](#) per maggiori informazioni.
- **Time lapse:** modalità time-lapse. Fate riferimento a [Time-lapse](#) per maggiori informazioni.
- **Video looping:** modalità video a ciclo continuo. Fate riferimento a [Loop video](#) per maggiori informazioni.
- **Landscape HDR:** modalità Panoramica HDR. Fate riferimento a [HDR orizzontale](#) per maggiori informazioni.
- **Settings:** consente di personalizzare le impostazioni. Fate riferimento a [Configurazione delle impostazioni](#) per maggiori informazioni.

Quando tenete premuto il tasto Menu:

- **Connect to Android:** consente di entrare in modalità abbinamento per un dispositivo mobile Android.
- **Connect to iOS:** consente di entrare in modalità abbinamento per un dispositivo mobile iOS.
- **Connect to remote:** consente di entrare in modalità telecomando. Il telecomando viene venduto separatamente.

Registrazione di video e scatto di foto solo con il Gear 360

Potete utilizzare il Gear 360 per registrare video e scattare foto senza la connessione ad altri dispositivi.

- 1 Premete il tasto Menu per selezionare una modalità di scatto e premete il tasto OK.
- 2 Premete il tasto OK per registrare un video o scattare una foto.
Per interrompere la registrazione di un video, premete il tasto OK.

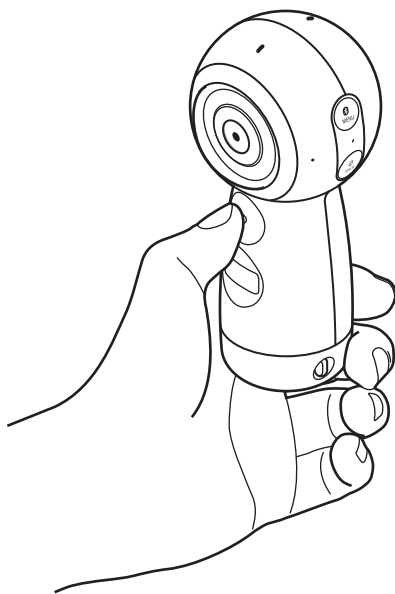

Connessione remota a un dispositivo mobile

Quando Gear 360 e il dispositivo mobile sono connessi in remoto, potete registrare video e scattare foto utilizzando il dispositivo mobile come mirino. Inoltre, potete visualizzare sul dispositivo mobile i video e le immagini realizzati con Gear 360.

Avviate l'applicazione **Samsung Gear 360** o l'applicazione **Gear 360** sul dispositivo mobile, quindi toccate **Fotocamera** per attivare il mirino remoto. In alternativa, toccate **Galleria** per accedere ai video e alle immagini salvati su Gear 360.



Per i dispositivi Android, il Wi-Fi del dispositivo mobile viene attivato automaticamente e Gear 360 si connette al dispositivo mobile tramite Wi-Fi Direct.



L'aspetto del display e di alcune funzionalità potrebbe variare in base al dispositivo mobile o alla versione del software.

Registrazione di video o scatto di foto

Introduzione

Registrate video e scattate foto direttamente da Gear 360 utilizzando le fotocamere anteriore e posteriore. Quando Gear 360 è connesso al dispositivo mobile, potete realizzare video e foto in remoto utilizzando il dispositivo mobile come mirino.



- Per registrare video o scattare foto è necessario inserire una scheda di memoria in Gear 360.
- A causa della struttura dell'obiettivo fotocamera, i video e le immagini catturati potrebbero presentare dei punti ciechi. Quando catturate video e foto utilizzando sia la fotocamera anteriore che quella posteriore, il bordo di congiunzione delle due immagini potrebbe non risultare regolare.

Per un corretto utilizzo della fotocamera

- Non registrate video e non scattate foto ad altre persone senza il loro permesso.
- Non registrate video e non scattate foto ove non consentito dalla legge.
- Non registrate video e non scattate foto in luoghi dove potreste violare la privacy altrui.





Suggerimenti per scatti ottimali

- Posizionate il soggetto al centro della cornice degli obiettivi anteriore e posteriore della fotocamera.
- Nella modalità doppio obiettivo, il bordo di congiunzione delle due immagini apparirà più naturale mantenendo una distanza adeguata dal soggetto.
- Assicuratevi che gli obiettivi siano puliti e non toccateli mentre catturate video e immagini.

Selezione di una fotocamera

Selezionate una fotocamera da utilizzare. La spia di stato della fotocamera selezionata diventerà verde.

Utilizzo del dispositivo mobile

- 1 Avviate l'applicazione **Samsung Gear 360** sul dispositivo mobile.
Per i dispositivi iOS, avviate l'applicazione **Gear 360**.
- 2 Toccate **Fotocamera**.
Comparirà il mirino.
- 3 Toccate  e selezionate una fotocamera.
 -  **Doppia**: consente di utilizzare sia la fotocamera anteriore che quella posteriore contemporaneamente per realizzare video o foto a 360 gradi.
 -  **Anteriore**: consente di utilizzare la fotocamera anteriore per realizzare video o foto in grandangolo.
 -  **Posteriore**: consente di utilizzare la fotocamera posteriore per realizzare video o foto in grandangolo.

Utilizzo di Gear 360

- 1 Premete il tasto Menu finché non compare **Settings** sul display di stato della fotocamera, quindi premete il tasto OK per selezionare l'opzione.
- 2 Premete il tasto Menu finché non compare **Switch lens** sul display di stato della fotocamera, quindi premete il tasto OK per selezionare l'opzione.
- 3 Premete il tasto Menu finché sul display di stato della fotocamera non compare la fotocamera da utilizzare, quindi premete il tasto OK per selezionare l'opzione.
 - **Dual lens**: consente di utilizzare sia la fotocamera anteriore che quella posteriore contemporaneamente per realizzare video o foto a 360 gradi.
 - **Single lens Front**: consente di utilizzare la fotocamera anteriore per realizzare video o foto in grandangolo.
 - **Single lens Rear**: consente di utilizzare la fotocamera posteriore per realizzare video o foto in grandangolo.

Registrazione dei video

Registrate video a 360 gradi nella modalità doppio obiettivo, oppure registrate video in grandangolo nella modalità singolo obiettivo.



Quando registrate un video o utilizzate lo streaming per lunghi periodi, Gear 360 potrebbe surriscaldarsi. Se la temperatura supera un certo livello, Gear 360 interromperà la registrazione e si spegnerà automaticamente per evitare danni. Se Gear 360 si spegne a causa del surriscaldamento, attendete che si raffreddi prima di utilizzarlo nuovamente.



- I dispositivi iOS non supportano la funzionalità di anteprima durante la registrazione di video.
- I file di grandi dimensioni saranno suddivisi in unità da 1,8 GB prima di essere salvati.

Utilizzo del dispositivo mobile

1 Avviate l'applicazione **Samsung Gear 360** sul dispositivo mobile.
Per i dispositivi iOS, avviate l'applicazione **Gear 360**.

2 Toccate **Fotocamera**.
Comparirà il mirino.

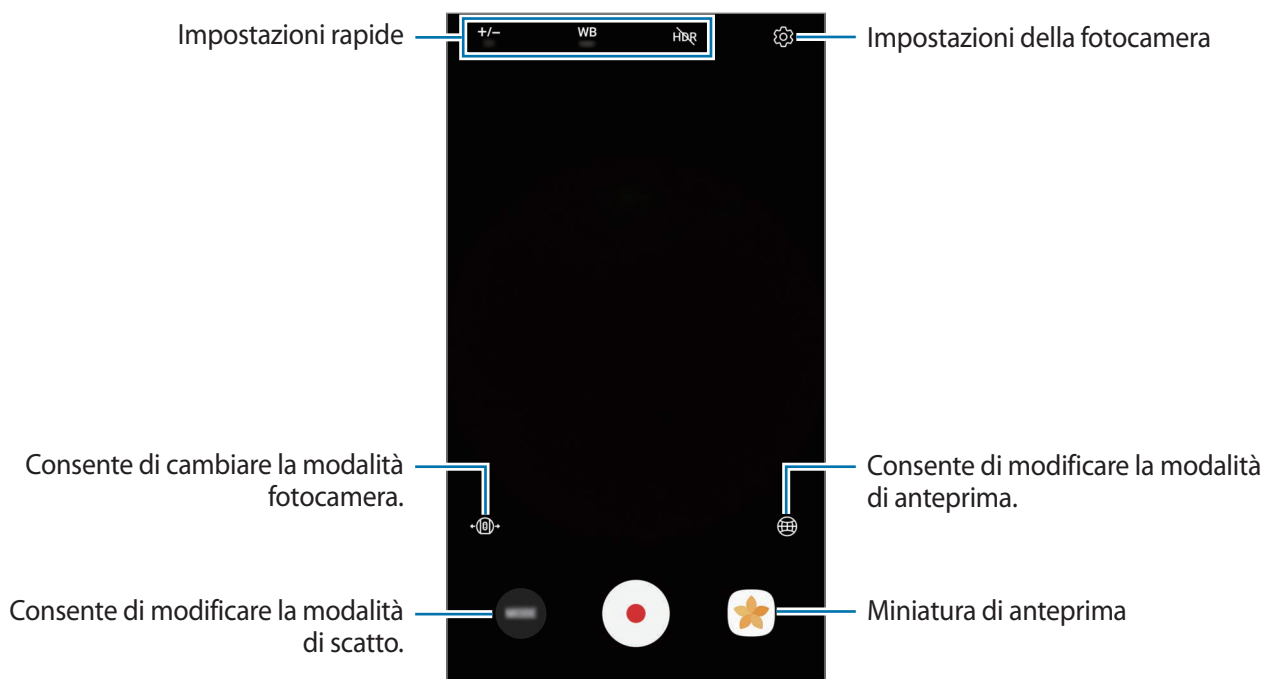

3 Toccate **MODO** → **Video**.

4 Orientate la fotocamera verso un soggetto e toccate  per registrare un video.

Durante la registrazione, la spia di stato fotocamera lampeggerà in rosso.

Toccate  per mettere in pausa la registrazione. Toccate  per riprendere la registrazione.

5 Toccate  per terminare la registrazione del video.

Il video sarà salvato sulla scheda di memoria di Gear 360.







Sul display di stato della fotocamera verrà visualizzato il tempo di registrazione video disponibile.

Cambio della modalità di anteprima

Nella modalità doppio obiettivo, potete visualizzare in anteprima le immagini scattate con le fotocamere anteriore e posteriore in diverse forme, cambiando la modalità di anteprima.

Sul mirino, toccate  per cambiare la modalità di anteprima.

-  **Vista a 360°**: consente di visualizzare l'immagine di anteprima in forma sferica.
-  **Vista completa**: consente di visualizzare l'immagine di anteprima come una panoramica invertita.
-  **Vista estesa**: consente di visualizzare l'immagine di anteprima in versione estesa.
-  **Vista doppia**: consente di dividere l'immagine di anteprima per visualizzare la schermata sia della fotocamera anteriore che posteriore.
-  **Vista panoramica**: consente di visualizzare l'immagine di anteprima come vista panoramica.



Nelle modalità vista 360°, Circolare ed Estesa potete visualizzare le immagini da diverse angolazioni trascinando il dito sullo schermo in una direzione qualsiasi. Per ripristinare l'angolazione all'impostazione predefinita, toccate **Ripristina vista**.

Utilizzo di Gear 360

- 1 Premete il tasto Menu finché non compare **Video** sul display di stato della fotocamera, quindi premete il tasto OK per selezionare l'opzione.
- 2 Premete il tasto OK per registrare un video.
Durante la registrazione, la spia di stato della fotocamera lampeggerà in rosso e sul display di stato comparirà il tempo di registrazione.
- 3 Premete il tasto OK per terminare la registrazione del video.
Il video sarà salvato sulla scheda di memoria di Gear 360.



Sul display di stato della fotocamera verrà visualizzato il tempo di registrazione video disponibile.

Scatto delle foto

Scattate foto a 360 gradi nella modalità doppio obiettivo, oppure scattate foto in grandangolo nella modalità singolo obiettivo.

Utilizzo del dispositivo mobile

- 1 Avviate l'applicazione **Samsung Gear 360** sul dispositivo mobile.
Per i dispositivi iOS, avviate l'applicazione **Gear 360**.
- 2 Toccate **Fotocamera**.
Comparirà il mirino.
- 3 Toccate **MODO** → **Foto**.
- 4 Orientate la fotocamera verso un soggetto e toccate  per scattare una foto.
La foto sarà salvata sulla scheda di memoria di Gear 360.



Il numero di foto disponibili che è possibile scattare sarà visualizzato sul display di stato della fotocamera.

Utilizzo di Gear 360

- 1 Premete il tasto Menu finché non compare **Photo**, quindi premete il tasto OK per selezionare l'opzione.
- 2 Premete il tasto OK per scattare una foto.
La foto sarà salvata sulla scheda di memoria di Gear 360.



Il numero di foto disponibili che è possibile scattare sarà visualizzato sul display di stato della fotocamera.





Time-lapse

Scattate diverse foto ad intervalli predefiniti e salvatele come un unico video. Riproducendo i video, potete visualizzare l'aspetto del soggetto rappresentato da varie prospettive.



Non potete visualizzare l'anteprima delle immagini quando registrate video in time-lapse.

Utilizzo del dispositivo mobile

- 1 Avviate l'applicazione **Samsung Gear 360** sul dispositivo mobile.
Per i dispositivi iOS, avviate l'applicazione **Gear 360**.
- 2 Toccate **Fotocamera**.
Comparirà il mirino.
- 3 Toccate **MODO** → **Time-lapse**.
- 4 Toccate  per impostare gli intervalli.
- 5 Toccate  per registrare un video.
Toccate  per mettere in pausa la registrazione. Toccate  per riprendere la registrazione.
- 6 Toccate  per terminare la registrazione del video.
Il video sarà salvato sulla scheda di memoria di Gear 360.

Utilizzo di Gear 360

- 1 Premete il tasto Menu finché non compare **Time lapse** sul display di stato della fotocamera, quindi premete il tasto OK per selezionare l'opzione.

Sul display di stato della fotocamera compariranno gli intervalli di registrazione.



Per modificare gli intervalli di registrazione, selezionate **Settings** → **Mode settings** → **Time lapse Video interval** su Gear 360 oppure toccate  sul mirino del dispositivo mobile connesso.

- 2 Premete il tasto OK per registrare i video.
- 3 Premete il tasto OK per terminare la registrazione dei video.
Il video sarà salvato sulla scheda di memoria di Gear 360.

Loop video

Registrate un video in maniera continua eliminando un periodo stabilito del contenuto registrato in precedenza e salvando il nuovo contenuto. Potete sfruttare al massimo la capacità della scheda di memoria.



I dispositivi iOS non supportano la funzionalità di anteprima.

Selezione del ciclo di registrazione

- 1 Avviate l'applicazione **Samsung Gear 360** sul dispositivo mobile.
Per i dispositivi iOS, avviate l'applicazione **Gear 360**.
- 2 Toccate **Fotocamera**.
Comparirà il mirino.

3 Toccate **MODO** → **Loop video**.

4 Toccate  e selezionate un ciclo di registrazione.

- **5 minuti:** consente di registrare un video per 5 minuti e di salvare il video a intervalli di 1 minuto. L'inizio del contenuto registrato in precedenza verrà eliminato per consentire la registrazione di nuovo materiale.
- **30 minuti:** consente di registrare un video per 30 minuti e di salvare il video a intervalli di 5 minuti. L'inizio del contenuto registrato in precedenza verrà eliminato per consentire la registrazione di nuovo materiale.
- **60 minuti:** consente di registrare un video per 60 minuti e di salvare il video a intervalli di 5 minuti. L'inizio del contenuto registrato in precedenza verrà eliminato per consentire la registrazione di nuovo materiale.
- **Massimo:** consente di registrare un video e di salvarlo a intervalli di 5 minuti finché la scheda di memoria è piena. L'inizio del contenuto registrato in precedenza verrà eliminato per consentire la registrazione di nuovo materiale.



Il tempo di registrazione dei video potrebbe variare in base alla capacità della scheda di memoria.

Utilizzo del dispositivo mobile

1 Avviate l'applicazione **Samsung Gear 360** sul dispositivo mobile.



Per i dispositivi iOS, avviate l'applicazione **Gear 360**.

2 Toccate **Fotocamera**.

Comparirà il mirino.

3 Toccate **MODO** → **Loop video**.

4 Toccate  per registrare un video.

Toccate  per mettere in pausa la registrazione. Toccate  per riprendere la registrazione.

5 Toccate  per terminare la registrazione del video.

Il video sarà salvato sulla scheda di memoria di Gear 360.

Utilizzo di Gear 360

- 1 Premete il tasto Menu finché non compare **Video looping** sul display di stato della fotocamera, quindi premete il tasto OK per selezionare l'opzione.

Sul display di stato della fotocamera comparirà il ciclo di registrazione.



Per modificare il ciclo di registrazione, selezionate **Settings** → **Mode settings** → **Video loop recording time** su Gear 360 oppure toccate  sul mirino del dispositivo mobile connesso.

- 2 Premete il tasto OK per registrare un video.
- 3 Premete il tasto OK per terminare la registrazione del video.
Il video sarà salvato sulla scheda di memoria di Gear 360.

HDR orizzontale

Scattate automaticamente tre foto, combinatele e calibrate i colori. Le parti scure o chiare della foto possono essere rese migliori con colori ricchi.



- Nella modalità Panoramica HDR, le foto potrebbero apparire sfocate se la fotocamera o il soggetto si muovono. Posizionate Gear 360 su una superficie piana oppure utilizzate un cavalletto per scattare le foto.
- La calibrazione dei colori potrebbe richiedere del tempo.

Utilizzo del dispositivo mobile

- 1 Avviate l'applicazione **Samsung Gear 360** sul dispositivo mobile.
Per i dispositivi iOS, avviate l'applicazione **Gear 360**.
- 2 Toccate **Fotocamera**.
Comparirà il mirino.

3 Toccate **MODO** → **HDR orizzontale**.

4 Toccate  per scattare una foto.

La foto sarà salvata sulla scheda di memoria di Gear 360.



Il numero di foto disponibili che è possibile scattare sarà visualizzato sul display di stato della fotocamera.

Utilizzo di Gear 360

1 Premete il tasto Menu finché non compare **Landscape HDR** sul display di stato della fotocamera, quindi premete il tasto OK per selezionare l'opzione.

2 Premete il tasto OK per registrare un video.

La foto sarà salvata sulla scheda di memoria di Gear 360.



- Il numero di foto disponibili che è possibile scattare sarà visualizzato sul display di stato della fotocamera.
- Il numero totale di foto rimanenti potrebbe non diminuire apparentemente dopo aver scattato delle foto, in base alle impostazioni di Gear 360.



Trasmissione live

Invitate parenti e amici a guardare i video che registrate in tempo reale con Gear 360.



- La disponibilità di questa funzionalità potrebbe variare in base al paese.
- Questa funzionalità è supportata solo su un dispositivo mobile con SO Nougat o successivo.
- La trasmissione tramite rete mobile potrebbe determinare costi aggiuntivi.
- Non registrate video con trasmissione live in luoghi dove potreste violare la privacy di altre persone.

Avvio della trasmissione

- 1 Avviate l'applicazione **Samsung Gear 360** sul dispositivo mobile.
- 2 Toccate **Trasmissione live**, selezionate il servizio desiderato, quindi accedete all'account. Comparirà la schermata di standby della trasmissione. Potete impostare la trasmissione su pubblica o privata.
- 3 Toccate  per invitare i contatti. Quando la trasmissione inizia, il link del video verrà inviato ai contatti selezionati tramite messaggio. I contatti invitati possono guardare la trasmissione toccando il link.
- 4 Toccate  per avviare la trasmissione.
- 5 Toccate  per terminare la trasmissione. Potete caricare il video in diretta o condividere con altri il link del video in diretta.

Come guardare una trasmissione live

I contatti invitati possono guardare la trasmissione toccando il link del video che hanno ricevuto. Per le trasmissioni pubbliche, gli spettatori possono cercare il nome del vostro canale sul servizio da loro utilizzato.

Durante la trasmissione, gli spettatori possono aggiungere commenti e scegliere se mettere "mi piace" o "non mi piace" alla trasmissione.



Alcune funzionalità potrebbero variare in base.

Configurazione delle impostazioni della fotocamera

Configurazione delle impostazioni sul dispositivo mobile

Potete configurare le impostazioni della fotocamera dal mirino del dispositivo mobile connesso. Sul dispositivo mobile, toccate l'applicazione **Samsung Gear 360** oppure l'applicazione **Gear 360** → **Fotocamera**.

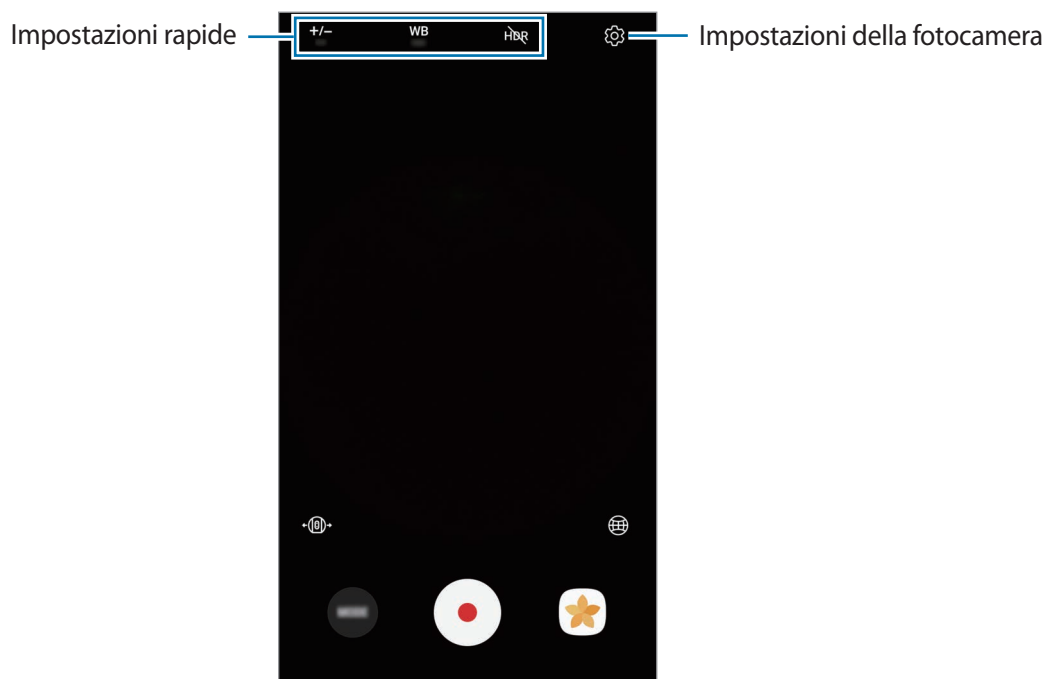



Impostazioni rapide

Potete utilizzare le seguenti opzioni sul mirino del dispositivo mobile connesso.



Le opzioni disponibili potrebbero variare in base alla modalità di scatto e alla fotocamera utilizzata.

- **+/-** : consente di cambiare il valore di esposizione. Ciò determina la quantità di luce ricevuta dal sensore della fotocamera. Per situazioni con poca luce, utilizzate un'esposizione più alta.
- **WB** : consente di selezionare un bilanciamento del bianco adeguato, in modo che la gamma di colori delle immagini risulti fedele alla realtà.
- **HDR** : consente di scattare foto con colori ricchi e riprodurre i dettagli sia in ambienti luminosi sia bui.

- : consente di impostare gli intervalli durante la registrazione di video in time-lapse. Gli intervalli brevi sono adatti alla registrazione di video di soggetti in rapido movimento, mentre gli intervalli lunghi sono adatti alla registrazione di video di soggetti in lento movimento, come il calare del sole o le nuvole.
- : consente di impostare il ciclo di registrazione durante la registrazione di un video a ciclo continuo.

Impostazioni della fotocamera

Toccate  sul mirino oppure selezionate **Impostazioni** → **Impostazioni fotocamera** sulla schermata dell'applicazione Samsung Gear 360 o dell'applicazione Gear 360.



Le opzioni disponibili potrebbero variare in base alla modalità di scatto e alla fotocamera utilizzata.

- **Dimensioni foto:** consente di visualizzare la risoluzione delle foto.
- **Dimensione video:** consente di selezionare una risoluzione per i video. L'utilizzo di una risoluzione maggiore salverà video di qualità più alta, ma che occuperanno più memoria.
- **Obiettivo principale in anteprima:** quando utilizzate il doppio obiettivo, selezionate se visualizzare la schermata dell'obiettivo anteriore o posteriore al centro o nell'anteprima.
- **Timer:** consente di selezionare il tempo di attesa prima che la fotocamera scatti automaticamente una foto.
- **Limite sensibilità ISO:** consente di impostare un limite per il valore ISO. Controlla la sensibilità della fotocamera alla luce. Per oggetti fermi o ben illuminati utilizzate valori bassi. Per oggetti in rapido movimento o poco illuminati utilizzate valori più alti. Tuttavia, selezionare un valore ISO alto, può causare rumore nelle foto.
- **Nitidezza:** consente di impostare la nitidezza delle foto.
- **Riduci rumore del vento:** consente di ridurre la gamma di rumori di sottofondo durante la registrazione per migliorare la qualità del suono.
- **Tag sulla posizione:** consente di allegare alla foto un tag GPS di posizione.



- Per utilizzare i tag di posizione, connettete Gear 360 al dispositivo mobile.
- La potenza del segnale GPS potrebbe diminuire in luoghi in cui il segnale è ostruito, ad esempio tra edifici, nei sottopassaggi o in presenza di cattive condizioni atmosferiche.
- La vostra posizione comparirà sulle foto quando le caricate su Internet. Per evitarlo disattivate l'impostazione tag posizione.

Configurazione delle impostazioni su Gear 360

Premete il tasto Menu finché non compare **Settings** sul display di stato della fotocamera, quindi premete il tasto OK per selezionare l'opzione. Premete il tasto Menu finché non compare l'opzione dell'impostazione da modificare, quindi premete il tasto OK per selezionare l'opzione.



Su Gear 360, potete configurare le impostazioni, come fotocamera in uso, dimensione dei video, timer, intervallo time-lapse, ciclo di registrazione per i video a ciclo unico e opzione di spegnimento automatico.

Visualizzazione di video o immagini

Visualizzazione dei video

Visualizzate i video registrati sul dispositivo mobile connesso in remoto.

- 1 Avviate l'applicazione **Samsung Gear 360** sul dispositivo mobile.
Per i dispositivi iOS, avviate l'applicazione **Gear 360**.
- 2 Toccate **Galleria**.
- 3 Toccate **TELEFONO** oppure **GEAR 360**.
 - **TELEFONO**: consente di visualizzare i video salvati sul dispositivo mobile.
 - **GEAR 360**: consente di visualizzare i video salvati sulla scheda di memoria di Gear 360.
- 4 Selezionate un video e toccate l'icona di riproduzione.
 - ▶ : video registrato con un singolo obiettivo
 -  : video a 360 gradi registrati con il doppio obiettivoSarà avviata la riproduzione del video.
- 5 Durante la riproduzione, allontanate due dita sullo schermo per aumentare lo zoom e riavvicinatele per diminuirlo.
Per spostarsi indietro o in avanti nel video, trascinate la barra di riproduzione. Toccate il punto sulla barra di riproduzione su cui spostarvi per visualizzare quella sezione del video.

Visualizzazione di video a 360 gradi

Potete utilizzare funzionalità aggiuntive quando visualizzate video a 360 gradi registrati con le fotocamere sia anteriore che posteriore.

Visualizzazione dei video da diverse angolazioni

Durante la riproduzione, trascinate il dito sullo schermo nella direzione desiderata. Potete cambiare l'angolazione di visualizzazione in verticale e orizzontale in un movimento a 360 gradi.





Utilizzo della funzione vista movimento

Potete anche visualizzare il video da diverse angolazioni con la funzione movimento. Durante la riproduzione, toccate **Movimento** e inclinate o muovete il dispositivo nell'angolazione desiderata.

Per disattivare la funzione movimento, toccate **Movimento**.

Modifica della modalità di visualizzazione

Durante la riproduzione, toccate **Vista a 360°**, **Vista completa**, **Vista estesa**, **Vista doppia** oppure **Vista panoramica** per cambiare la modalità di visualizzazione.

-  **Vista a 360°**: consente di visualizzare l'immagine in una forma sferica.
-  **Vista completa**: consente di visualizzare l'immagine come una panoramica invertita.
-  **Vista estesa**: consente di visualizzare l'immagine in versione estesa.
-  **Vista doppia**: consente di dividere l'immagine per visualizzare la schermata sia della fotocamera anteriore che posteriore.
-  **Vista panoramica**: consente di visualizzare l'immagine in una vista ampia.



Nelle modalità vista 360°, Completa ed Estesa potete visualizzare le immagini da diverse angolazioni trascinando il dito sullo schermo in una direzione qualsiasi. Per ripristinare l'angolazione all'impostazione predefinita, toccate **Ripristina vista**.

Visualizzazione delle foto

Visualizzate le immagini scattate sul dispositivo mobile connesso in remoto.

1 Avviate l'applicazione **Samsung Gear 360** sul dispositivo mobile.
Per i dispositivi iOS, avviate l'applicazione **Gear 360**.

2 Toccate **Galleria**.

3 Toccate **TELEFONO** oppure **GEAR 360**.

- **TELEFONO**: consente di visualizzare le immagini salvate sul dispositivo mobile.
- **GEAR 360**: consente di visualizzare le immagini salvate sulla scheda di memoria di Gear 360.

4 Selezionate un'immagine. Se l'immagine è stata scattata con il doppio obiettivo, sulla schermata di anteprima comparirà l'icona .

5 Se l'immagine è stata scattata con il doppio obiettivo, toccate .

Verranno unite un'immagine scattata dalla fotocamera anteriore e un'altra dalla fotocamera posteriore per creare un'immagine a 360 gradi.

Visualizzazione di immagini a 360 gradi

Potete utilizzare funzionalità aggiuntive quando visualizzate immagini a 360 gradi scattate con le fotocamere sia anteriore che posteriore.

Visualizzazione delle immagini da diverse angolazioni

Trascinate il dito sullo schermo nella direzione desiderata. Potete cambiare l'angolazione di visualizzazione in verticale e orizzontale in un movimento a 360 gradi.





Utilizzo della funzione vista movimento

Potete anche visualizzare l'immagine da diverse angolazioni con la funzione movimento. Mentre visualizzate l'immagine, toccate **Movimento** e inclinate o muovete il dispositivo nell'angolazione desiderata.

Per disattivare la funzione movimento, toccate **Movimento**.

Modifica della modalità di visualizzazione

Durante la visualizzazione di un'immagine, toccate **Vista a 360°**, **Vista completa**, **Vista estesa**, **Vista doppia** oppure **Vista panoramica** per cambiare la modalità di visualizzazione.

-  **Vista a 360°**: consente di visualizzare l'immagine in una forma sferica.
-  **Vista completa**: consente di visualizzare l'immagine come una panoramica invertita.
-  **Vista estesa**: consente di visualizzare l'immagine in versione estesa.
-  **Vista doppia**: consente di dividere lo schermo per visualizzare la schermata sia della fotocamera anteriore che posteriore.
-  **Vista panoramica**: consente di visualizzare l'immagine in una vista ampia.



Nelle modalità vista 360°, Completa ed Estesa potete visualizzare le immagini da diverse angolazioni trascinando il dito sullo schermo in una direzione qualsiasi. Per ripristinare l'angolazione all'impostazione predefinita, toccate **Ripristina vista**.

Eliminazione di video o immagini

Nella schermata dell'applicazione Samsung Gear 360 o dell'applicazione Gear 360, toccate **Galleria**, selezionate i video o le foto da eliminare, quindi toccate **Elimina**.

Per eliminare più video o immagini, tenete premuto su un video o un'immagine da eliminare, selezionate diversi video o immagini, quindi toccate **ELIMINA**. Per i dispositivi iOS, toccate **Seleziona** e selezionate i file da eliminare, quindi toccate **Elimina**.

Salvataggio di video e immagini sul dispositivo mobile

Potete salvare sul dispositivo mobile i video e le immagini realizzati da Gear 360.

Nella schermata dell'applicazione Samsung Gear 360 o dell'applicazione Gear 360, toccate **Galleria** → **GEAR 360**, selezionate i video e le immagini da salvare, quindi toccate **Salva**. I video e le immagini saranno salvati nel dispositivo mobile.

Potete visualizzare i file salvati su **TELEFONO**.



- La risoluzione dei video e delle immagini potrebbe diminuire in base alla capacità del dispositivo mobile di supportare alte risoluzioni.
- Quando salvate un video a 360 gradi sul dispositivo mobile, la dimensione del file potrebbe essere maggiore, a causa dell'utilizzo di un metodo di compressione diverso.
- Potete cambiare la posizione di memoria sul dispositivo mobile o sulla scheda di memoria del dispositivo mobile da **Impostazioni Galleria**.

Condivisione di video o immagini

Selezionate su **TELEFONO** i video o le foto da condividere, toccate **Condividi**, quindi selezionate un metodo di condivisione.



Potete condividere solo le immagini o i video salvati sul dispositivo mobile.

Modifica di video e foto

Salvataggio di foto a 360 gradi come foto standard

Durante la visualizzazione di una foto a 360 gradi, toccate **SALVA COME FOTO STANDARD**.

La foto a 360 gradi sarà salvata come foto standard.



- La foto sarà salvata in maniera diversa in base alla modalità di visualizzazione o all'angolazione.
- Potete visualizzare le foto salvate su **TELEFONO**.
- La disponibilità di questa funzionalità potrebbe variare in base al dispositivo mobile o alla versione del software.

Salvataggio di video a 360 gradi come video standard

Durante la visualizzazione di un video a 360 gradi su **TELEFONO**, toccate  → **Salva come video standard**.

Il video a 360 gradi sarà salvato come video standard.



- Il video sarà salvato in maniera diversa in base alla modalità di visualizzazione o all'angolazione.
- Potete visualizzare i video salvati su **TELEFONO**.
- Potete salvare come video standard solo i video a 360 gradi salvati sul dispositivo mobile.
- La disponibilità di questa funzionalità potrebbe variare in base al dispositivo mobile o alla versione del software.

Ritaglio di video



Selezionate un video dall'elenco su **TELEFONO** e toccate **Ritaglia**.

Trascinate la parentesi di inizio e la parentesi di fine nei punti desiderati per impostare la durata del video da riprodurre, quindi toccate **SALVA**.



- La modalità di modifica dei video potrebbe variare in base al dispositivo mobile connesso.
- Potete visualizzare i video modificati su **TELEFONO**.
- Potete modificare solo i video salvati sul dispositivo mobile.

Registrazione di video a 360 gradi

Durante la visualizzazione di un video a 360 gradi su **TELEFONO**, toccate  → **Acquisisci cornice**. Per i dispositivi iOS, toccate  → **Mostra contr. acquis. fotogr.** Sullo schermo comparirà l'icona .

Toccate  per acquisire la schermata corrente.



- Potete visualizzare le immagini acquisite su **TELEFONO**.
- Potete acquisire solo i video salvati sul dispositivo mobile.

Visualizzazione di video e immagini con il Gear VR

Potete godervi uno schermo più vivace a 360 gradi visualizzando video e immagini a 360 gradi con Gear VR.



La disponibilità di questa funzionalità potrebbe variare in base al dispositivo mobile o alla versione del software.

Installazione e accesso all'applicazione Oculus

Per visualizzare sul Gear VR i video e le immagini realizzati con Gear 360, installate l'applicazione Oculus sul dispositivo mobile connesso, quindi effettuate l'accesso al vostro account Oculus.

- 1 Connettete il dispositivo mobile al Gear VR.
- 2 Quando un avviso vocale vi richiede di separare il dispositivo mobile dal Gear VR, rimuovete il dispositivo mobile.
- 3 Seguite le istruzioni visualizzate sul dispositivo mobile per completare l'installazione.
- 4 Quando compare la schermata di accesso, effettuate l'accesso al vostro account Oculus.



- Per maggiori informazioni sulla connessione del dispositivo mobile al Gear VR e alla procedura di installazione, fate riferimento al manuale del Gear VR.
- I presenti contenuti si riferiscono al Gear VR (SM-R324), ma alcuni contenuti potrebbero variare dal manuale del Gear VR.

Visualizzazione di video e foto a 360 gradi sul Gear VR

Potete visualizzare solo i contenuti di Gear 360 salvati sul dispositivo mobile connesso.

- 1 Salvate sul dispositivo mobile i video e le immagini realizzati da Gear 360.
 - **Metodo 1:** sul dispositivo mobile, toccate l'applicazione **Samsung Gear 360** → **Galleria** → **GEAR 360**, selezionate i file da salvare, quindi toccate **Salva**.
 - **Metodo 2:** sul dispositivo mobile, toccate **Archivio** → **Memoria interna** → **DCIM** → **Gear 360**, quindi salvate i file.
- 2 Sul dispositivo mobile, effettuate l'accesso al vostro account Oculus.
- 3 Sul dispositivo mobile, toccate l'applicazione **Samsung Gear 360** → **Galleria** → **TELEFONO** → **Vedi su Gear VR**.
- 4 Collegate il dispositivo mobile al Gear VR.

Sullo schermo del Gear VR comparirà l'elenco dei contenuti salvati sul dispositivo mobile.
- 5 Selezionate i contenuti da visualizzare usando il touchpad del Gear VR.

Potete godervi video e immagini in una vista a 360 gradi.



Per maggiori informazioni sulla visualizzazione di contenuti usando il touchpad, fate riferimento al manuale del Gear VR.

Utilizzo del programma per computer

Sul computer, potete guardare video o creare video a 360 gradi combinando insieme i video registrati con le fotocamere anteriore e posteriore. Potete trasmettere video dal vivo in tempo reale.

Il SO Windows supporta il programma Gear 360 ActionDirector, mentre il SO Mac supporta il programma Gear 360. Potete scaricare questi programmi da www.samsung.com. Per maggiori informazioni, fate riferimento al menu guida del programma.

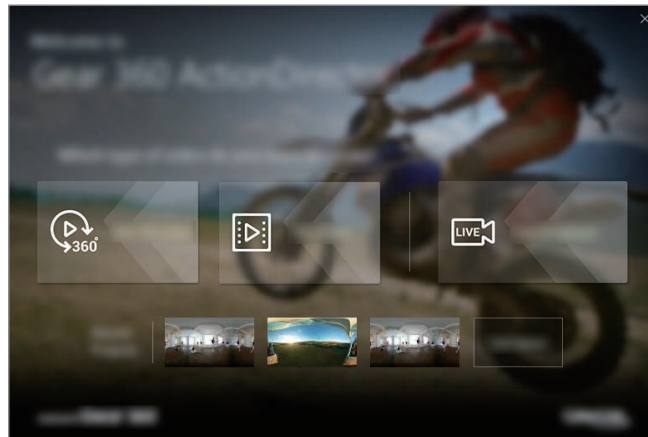

- Il programma Gear 360 ActionDirector offre la funzione di editing video.
- Potete collegare Gear 360 solo a computer dotati di porta USB Tipo-A.
- Quando avviate il programma per la prima volta, dovete attivare Gear 360. Seguite le istruzioni per completare la procedura di attivazione. Quando attivate Gear 360 inserendo il numero seriale, selezionate **Settings** → **About device** → **Serial number** per verificare il numero seriale su Gear 360.

Trasferimento di file ad un computer

Potete trasferire i file da Gear 360 ad un computer, utilizzando Gear 360 come disco rimovibile per il trasferimento di dati.



Non scollegate il cavo USB dal dispositivo durante il trasferimento di file. Ciò potrebbe causare la perdita dei dati o danneggiare il dispositivo.



La connessione tra i dispositivi potrebbe non risultare corretta se sono connessi tramite hub USB. Collegate direttamente il dispositivo alla porta USB del computer.

1 Collegate Gear 360 al computer tramite cavo USB.
Gear 360 sarà riconosciuto come disco rimovibile.

2 Trasferite i file tra Gear 360 ed il computer.

Configurazione delle impostazioni

Potete configurare le impostazioni per Gear 360 e per l'applicazione.

Sul dispositivo mobile, toccate l'applicazione **Samsung Gear 360** oppure l'applicazione **Gear 360** → **Impostazioni**.

GEAR 360

- **Audio e LED:** consente di modificare le impostazioni delle notifiche sonore e luminose.
 - **Volume:** consente di regolare il volume delle notifiche sonore o di disattivare i suoni.
 - **LED:** consente di impostare l'accensione o lo spegnimento della spia luminosa e della spia di stato della fotocamera



Anche quando l'opzione **LED** è disattivata, la spia luminosa si accende nelle seguenti situazioni:

- Batteria scarica
- In carica
- Carica completa
- Surriscaldamento

- **Spegnimento automatico dopo:** consente di impostare il tempo di spegnimento di Gear 360.



Quando non utilizzate lo spegnimento automatico, la batteria sarà ricaricata solo quando Gear 360 è spento.

- **Stato della batteria:** consente di visualizzare lo stato ricarica della batteria.
- **Spazio in memoria:** consente di verificare la capacità di memoria utilizzata e disponibile della scheda di memoria.
- **Ripristina e formatta:** consente di formattare una scheda di memoria o di ripristinare Gear 360.



Questa funzionalità non è disponibile quando non è inserita una scheda di memoria o quando si verifica un errore con la scheda di memoria.

- **Versione del firmware:** consente di visualizzare la versione di Gear 360 e di aggiornare il software.

APPLICAZIONE GEAR 360

- **Impostazioni fotocamera:** consente di configurare le impostazioni della fotocamera.
- **Impostazioni Galleria:** consente di modificare le impostazioni di salvataggio.
 - **Correzione inclinazione:** consente di regolare l'inclinazione di foto e video quando li salvate sul dispositivo mobile.



Questa funzionalità raddrizza automaticamente i video e le foto realizzati quando li salvate sul dispositivo mobile, quindi la riproduzione potrebbe differire dal risultato atteso. Disattivate questa funzionalità quando realizzate foto o video muovendo Gear 360 o con un'angolazione volutamente inclinata.

- **Posizione di memoria:** consente di selezionare la posizione di memoria per foto e video.
- **Informazioni sull'app Gear 360:** consente di visualizzare le informazioni sull'applicazione o aggiornare il software.

Aggiornamento del software

Il software di Gear 360 e dell'applicazione possono essere aggiornati all'ultima versione.

Aggiornamento di Gear 360

Potete aggiornare in remoto il firmware di Gear 360 tramite il dispositivo mobile.

Sul dispositivo mobile, toccate l'applicazione **Samsung Gear 360** oppure l'applicazione **Gear 360** → **Impostazioni** → **Versione del firmware** → **VERIFICA NUOVI AGGIORNAMENTI**.



- Accertatevi che Gear 360 e il dispositivo mobile siano sufficientemente carichi prima di aggiornare il firmware.
- Accertatevi che Gear 360 e il dispositivo mobile siano connessi.
- Non spegnete Gear 360 o il dispositivo mobile durante l'aggiornamento del firmware.

Aggiornamento dell'applicazione

Sul dispositivo mobile, toccate l'applicazione **Samsung Gear 360** oppure l'applicazione **Gear 360** → **Impostazioni** → **Informazioni sull'app Gear 360** → **AGGIORNA ORA**.

Appendice

Risoluzione dei problemi

Prima di rivolgervi ad un centro assistenza Samsung, provate le seguenti soluzioni. Alcune delle seguenti situazioni potrebbero non essere applicabili a Gear 360.

Gear 360 non si accende

Se la batteria è completamente scarica, Gear 360 non si accende. Caricate completamente la batteria prima di accendere Gear 360.

Un altro dispositivo Bluetooth o Wi-Fi non riesce a localizzare Gear 360

- Assicuratevi che Gear 360 entri in modalità abbinamento Bluetooth o Wi-Fi. Tenete premuto il tasto Menu. Successivamente, quando sul display di stato della fotocamera compare **Connect to Android**, oppure **Connect to iOS**, premete il tasto OK per entrare in modalità abbinamento Bluetooth o Wi-Fi.
- Accertatevi che Gear 360 e il dispositivo mobile a cui volete connettervi si trovino entro la distanza di connessione del Bluetooth (10 m) o del Wi-Fi (5 m).

Se i suggerimenti sopra indicati non risultassero utili per la risoluzione del problema, contattate un centro assistenza Samsung.

Non viene stabilita una connessione Bluetooth oppure Gear 360 e il dispositivo mobile sono disconnessi

- Accertatevi che tra i dispositivi non ci siano ostacoli, come muri o apparecchiature elettriche.
- Accertatevi che sul dispositivo mobile sia installata l'ultima versione dell'applicazione Samsung Gear 360 o dell'applicazione Gear 360. Aggiornate l'applicazione Samsung Gear 360 o l'applicazione Gear 360 se non è installata la versione più recente.
- Assicuratevi che Gear 360 e il dispositivo Bluetooth a cui volete connettervi si trovino entro la distanza di connessione del Bluetooth (10 m). La distanza potrebbe variare in base all'ambiente in cui viene utilizzato il dispositivo.
- Riavviate entrambi i dispositivi e avviate di nuovo l'applicazione **Samsung Gear 360** o l'applicazione **Gear 360** sul dispositivo mobile.

L'icona della batteria è vuota

La batteria è scarica. Caricate la batteria.

La batteria non si carica bene (con caricabatteria approvati da Samsung)

- Accertatevi che il caricabatteria sia collegato correttamente.
- Recatevi presso un Centro Assistenza Samsung e fate sostituire la batteria.

La batteria si scarica più rapidamente rispetto a quando l'avete acquistata

- Se esponete Gear 360 o la batteria a temperature molto fredde o molto calde, la carica utile potrebbe diminuire.
- La batteria è deperibile e la capacità di carica diminuisce nel tempo.

L'ora di Gear 360 è stata resettata

L'ora sarà resettata quando aggiornate Gear 360. Potete impostare l'ora connettendolo al dispositivo mobile via Bluetooth.

Gear 360 risulta caldo al tocco

Quando utilizzate Gear 360 per lunghi periodi, Gear 360 e la sua batteria potrebbero surriscaldarsi. Se la temperatura supera un certo livello, Gear 360 interromperà la registrazione e si spegnerà automaticamente per evitare danni. Se Gear 360 si spegne a causa del surriscaldamento, attendete che si raffreddi prima di utilizzarlo nuovamente.

Sul display di stato della fotocamera compare l'icona della scheda di memoria

- Assicuratevi che sia inserita una scheda di memoria.
- Assicuratevi che la scheda di memoria non sia danneggiata.

I dati memorizzati su Gear 360 sono andati persi

Effettuate sempre una copia di backup di tutti i dati importanti memorizzati su Gear 360. Altrimenti, non potete ripristinare i dati in caso di perdita o danneggiamento. Samsung non è responsabile per la perdita dei dati memorizzati su Gear 360.

Intorno alle scocche di Gear 360 c'è un piccolo spazio vuoto

- Tale spazio è una caratteristica di fabbrica necessaria e le parti potrebbero subire piccole oscillazioni o vibrazioni.
- Nel tempo l'attrito tra le parti potrebbe far aumentare tale spazio.

L'obiettivo è sporco

Pulite l'obiettivo con un panno morbido e asciutto effettuando un movimento circolare.

Rimozione della batteria

- Per rimuovere la batteria, contattate un centro assistenza autorizzato. Per le istruzioni sulla rimozione della batteria, visitate www.samsung.com/global/ecodesign_energy.
- Per la vostra sicurezza, **non dovete tentare di rimuovere** la batteria. La rimozione non corretta della batteria potrebbe causare danni alla batteria e al dispositivo, provocare infortuni e/o rendere il dispositivo non sicuro.
- Samsung declina ogni responsabilità per eventuali danni o perdite (sia derivanti dal contratto che da azione illecita, negligenza inclusa) causati dal mancato preciso rispetto delle presenti avvertenze e precauzioni, fatto salvo decesso o infortunio attribuibili a negligenza da parte di Samsung.

Il dispositivo e gli accessori illustrati in questo manuale potrebbero variare in base al Paese nel quale i prodotti vengono distribuiti.

Copyright

Copyright © 2017 Samsung Electronics

Questo manuale è protetto dalle leggi internazionali sul copyright.

Nessuna parte di questo manuale può essere riprodotta, distribuita, tradotta o trasmessa in alcuna forma o tramite alcun mezzo, elettronico o meccanico, compresi fotocopie, registrazione o salvataggio in qualsiasi archivio di informazioni o sistema di recupero, senza previa autorizzazione scritta da parte di Samsung Electronics.

Marchi commerciali

- SAMSUNG e il logo SAMSUNG sono marchi commerciali registrati di Samsung Electronics.
- Bluetooth® è un marchio commerciale registrato in tutto il mondo di Bluetooth SIG, Inc.
- Wi-Fi®, Wi-Fi Protected Setup™, Wi-Fi Direct™, Wi-Fi CERTIFIED™ e il logo Wi-Fi sono marchi commerciali registrati di Wi-Fi Alliance.
- Tutti gli altri marchi e copyright sono proprietà dei rispettivi proprietari.