



Bedienungsanleitung/Garantie

Gebruiksaanwijzing • Mode d'emploi • Instrucciones de servicio • Istruzioni per l'uso
Instruction Manual • Руководство по эксплуатации



Weinkühler PC-WC 1046

Wijnkoeler • Rafroidisseur à vin • Refrigerador de vino
Refrigeravino • Wine-Cooler • Винный холодильник





DEUTSCH	Seite	4
NEDERLANDS	blz	19
FRANÇAIS	page	31
ESPAÑOL	página	44
ITALIANO	pagina	57
ENGLISH	page	70
РУССКИЙ	стр.	82

INHALTSVERZEICHNIS

ÜBERBLICK	4
BEDEUTUNG DES SYMBOLS „MÜLLTONNE“	5
WICHTIGE GEBRAUCHS- UND SICHERHEITSHINWEISE	5
Allgemeine Sicherheitsmaßnahmen	5
Verletzungsgefahr	6
Bestimmungsgemäße Verwendung	7
Auspacken und Packmaterial	7
Den Transportschutz entfernen	7
PRODUKTBESCHREIBUNG	8
Lieferumfang	8
Technische Daten	8
AUFSTELLUNG	9
Ort	9
Stromversorgung	10
INBETRIEBNAHME / BETRIEB	10
Vor dem ersten Gebrauch	10
Gerät einschalten	10
Abtauen	12
Ausschalten	12
TIPPS ZUM ENERGIESPAREN	12
WARTUNG UND REINIGUNG	13
Reinigung und Pflege	13
Innenbeleuchtung	13
Transport	14
Reparaturen	14
Was ist, wenn... Fehlerbehebung	14

ÜBERBLICK



Bitte lesen Sie dieses Benutzerhandbuch vor Inbetriebnahme sorgfältig durch. Es enthält wichtige Informationen bezüglich Aufstellung, Betrieb und Wartung des Gerätes. Unsachgemäße Verwendung kann zu gefährlichen Situationen führen, besonders für Kinder.

Bewahren Sie das Handbuch auf, um später darin nachschlagen zu können. Geben Sie es an zukünftige Besitzer dieses Produktes weiter. Falls Unklarheiten in Bezug auf Fragen oder Themen bestehen, die nicht ausführlich in diesem Handbuch beschrieben wurden, kontaktieren Sie bitte Ihren Händler oder einen Techniker.

BEDEUTUNG DES SYMBOLS „MÜLLTONNE“



Dieses Produkt ist in Übereinstimmung mit der europäischen Abfallrichtlinie gekennzeichnet.

2002 / 96 / EG

■ Sie regelt die ordnungsgemäße Entsorgung des Produktes. Umweltfreundliche Entsorgung verhindert mögliche negative Folgen für die Gesundheit aufgrund von falscher Entsorgung.

Dieses Symbol auf dem Produkt oder auf der Verpackung bedeutet, dass dieses Produkt nicht mit dem gewöhnlichen Hausmüll entsorgt werden darf. Der Besitzer muss das Produkt an eine Sammelstelle zum Recycling von elektrischen und elektronischen Geräten übergeben.

Die Entsorgung muss den örtlich geltenden Bestimmungen entsprechen.

Für weitere Informationen wenden Sie sich bitte an Ihre zuständige Behörde oder das Müllentsorgungsunternehmen.

Altgeräte vor dem Entsorgen unbrauchbar machen:

- Ziehen Sie den Netzstecker aus der Steckdose.
- Trennen Sie den Stecker vom Netzkabel.
- Entfernen Sie vorhandene Feder- oder Schnappschlösser oder machen Sie diese unbrauchbar.

Dies verhindert, dass Kinder sich einschließen (Erstickungsgefahr!) oder in gefährliche Situationen geraten. Kinder verstehen nicht immer die Risiken beim Umgang mit Haushaltsgeräten. Beaufsichtigen Sie Kinder deshalb und passen Sie auf, dass sie nicht mit dem Gerät spielen.

WICHTIGE GEBRAUCHS- UND SICHERHEITSHINWEISE

Allgemeine Sicherheitsmaßnahmen

Alle sicherheitsrelevanten Informationen in diesem Benutzerhandbuch sind mit einem Warnsymbol markiert. Sie warnen frühzeitig vor möglichen Gefahren. Diese Informationen müssen gelesen und befolgt werden.



ACHTUNG

Berühren Sie den Stecker am Netzkabel nicht mit nassen oder feuchten Händen, wenn Sie ihn einstecken oder herausziehen. Todesgefahr durch Stromschlag!

- Ziehen Sie bei einem Notfall sofort den Netzstecker.
- Halten Sie den Stecker, wenn Sie das Netzkabel von der Steckdose trennen; ziehen Sie nicht am Kabel.
- Ziehen Sie den Stecker vor Reinigungs- und Wartungsarbeiten.
- Überprüfen Sie Gerät und Kabel regelmäßig auf Schäden. Betreiben Sie das Gerät nicht weiter, wenn Sie Schäden entdecken.
- Ein beschädigtes Netzkabel muss sofort durch den Hersteller oder einen Fachmann ausgetauscht werden. Verwenden Sie das Gerät nicht mit beschädigtem Kabel oder Stecker.

- Reparieren Sie das Gerät nicht selbst. Bitte wenden Sie sich an autorisierte Fachleute. Um Gefahren zu vermeiden, muss ein beschädigtes Netzkabel vom Hersteller oder einem qualifizierten Fachmann durch ein entsprechendes Kabel ersetzt werden.
- Außer den in diesem Handbuch beschriebenen Reinigungs- und Wartungsarbeiten dürfen keine Änderungen am Gerät durchgeführt werden.
- Stellen Sie keine Vasen oder andere mit Flüssigkeit gefüllten Behälter auf das Gerät.

Verletzungsgefahr

- Verwenden Sie keine Verlängerungskabel, damit Sie in einem Notfall das Gerät schnell vom Stromkreis trennen können.



VORSICHT

- Dieses Gerät kann nur von **Kindern** ab 8 Jahren verwendet werden, wenn sie unter Beaufsichtigung stehen oder Anweisungen bezüglich der sicheren Verwendung **des Gerätes** erhalten haben und die damit verbundenen Gefahren verstehen.
- **Kinder**, die **Reinigungs- und Wartungsarbeiten des Gerätes** durchführen wollen, müssen älter als 8 Jahre sein und beaufsichtigt werden.
- Halten Sie das Gerät und dessen Kabel außerhalb der Reichweite von Kindern unter 8 Jahren.
- Kinder dürfen nicht mit dem Gerät spielen.
- Das Gerät darf von Personen mit reduzierten körperlichen, sensorischen oder geistigen Fähigkeiten oder mangelnder Erfahrung und mangelndem Wissen verwendet werden, wenn sie beaufsichtigt oder darin unterwiesen wurden, wie das **Gerät** auf sichere Weise bedient werden kann und die möglichen Gefahren verstehen.
- Transportieren Sie das Gerät niemals mit Inhalt.



ACHTUNG

Verpackungsmaterialien (z.B. Plastiktüten, Polystyrol) sind gefährlich für Kinder.

Erstickungsgefahr! Bewahren Sie Verpackungsmaterial außerhalb der Reichweite von Kindern auf.

**ACHTUNG**

Behälter mit entflammbaren Gasen oder Flüssigkeiten können bei kalter Umgebungstemperatur undicht werden. Explosionsgefahr! Lagern Sie kein brennbares Material wie Sprühdosen oder Nachfüllkartuschen für Feuerzeuge in Ihrem Gerät.

Bestimmungsgemäße Verwendung

- Verwenden Sie das Gerät nur in trockenen Innenräumen. Es ist für den Gebrauch im Haushalt und ähnlichen Bereichen bestimmt. Dieses Gerät ist nicht für die Verwendung im Freien geeignet.
- Aus Sicherheitsgründen sind Änderungen und Umbauten des Gerätes verboten.
- Bitte denken Sie daran, dass der Hersteller für Schäden die durch unsachgemäße Handhabung oder jede andere Verwendung als das Kühlen/Aufbewahren von Getränken resultieren, nicht haftbar ist.

Auspacken

Die Verpackung darf nicht beschädigt sein. Überprüfen Sie das Gerät auf mögliche Transportschäden. Bauen Sie kein beschädigtes Gerät auf. Bitte wenden Sie sich im Schadensfall an Ihren Lieferanten.

Verpackungsmaterial

Die Verpackung für den Transport des Gerätes und der Einzelteile ist aus wieder verwertbaren Materialien hergestellt.

- Wellpappe / Pappe (hauptsächlich aus Altpapier)
- Formteil aus PS (geschäumtes, FCKW-freies Polystyrol)
- Folien und Tüten aus PE (Polyethylen)
- Verpackungsbänder aus PP (Polypropylen)

**WICHTIG**

Entsorgen Sie das Verpackungsmaterial bitte unbedingt umweltfreundlich (s. S. 5).

Den Transportschutz entfernen

Das Gerät und Teile im Inneren sind für den Transport geschützt. Entfernen Sie das Klebeband rechts und links von der Tür vollständig. Klebereste können Sie mit Waschbenzin entfernen. Entfernen Sie außerdem das Klebeband und alle Verpackungsmaterialien aus dem Inneren des Gerätes.

PRODUKTBESCHREIBUNG

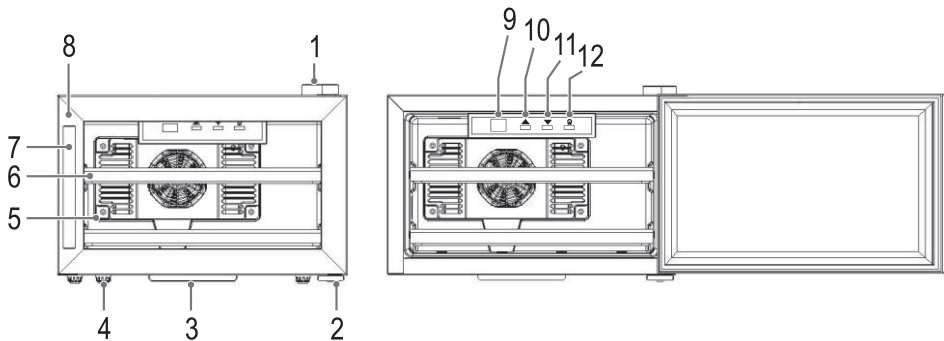

- | | |
|--------------------------|-----------------------------------|
| 1 Oberes Drehgelenk | 7 Griff |
| 2 Unteres Drehgelenk | 8 Tür |
| 3 Wasserbehälter | 9 LED-Anzeige |
| 4 verstellbare Standfüße | 10 Temperatur erhöhen (wärmer) |
| 5 Abdeckung Kühlgebläse | 11 Temperatur verringern (kälter) |
| 6 Regaleinschübe | 12 Lichtschalter |

Lieferumfang

Weinkühler mit 2 Regaleinschüben aus Holz und dieses Benutzerhandbuch.

Technische Daten

Modell-Nr.	PC-WC 1046
Aufnahmemenge Flasche	8 à 0,75 l
Netto-Aufnahmefähigkeit	23 l
Energieverbrauch / 24h ⁽¹⁾	0,284 kWh
Energieverbrauch / Jahr	104,0 kWh
Klimaklasse	N (+16°C bis +32°C)
Geräuschpegel	35 dB(A) bezogen auf 1 pW
Typ	Freistehend
Stromversorgung	220-240 V, 50 Hz
Eingangsleistung	70 W
Absicherung	1 A
Licht, LED	1 W
Abmessungen H x B x T	28,0 x 42,0 x 48,0 cm
Nettogewicht	8,8 kg
⁽¹⁾ Der tatsächliche Energieverbrauch hängt von der Verwendung und dem Aufbau des Gerätes ab.	

Alle gerätespezifischen Energiedaten sind vom Hersteller unter Laborbedingungen in Übereinstimmung mit gesamteuropäischen standardisierten Messmethoden ermittelt worden. Diese sind in der Norm EN ISO 15502 geregelt. Der tatsächliche Energieverbrauch hängt von der Verwendung ab und kann deshalb über den vom Hersteller unter Standardbedingungen ermittelten Werten liegen.

Ein Fachmann kennt diese Relationen und führt die Tests mit Spezialmessinstrumenten in Übereinstimmung mit den geltenden Bestimmungen durch.

HERSTELLERDATEN

Das Produkt unterliegt Veränderungen und Verbesserungen

AUFSTELLUNG

Ort

Ausreichende Belüftung rund um das Gerät ist notwendig, damit die Hitze abgeleitet werden und effiziente Kühlleistung bei niedrigem Energieverbrauch garantiert werden kann. Lassen Sie deshalb ausreichend Platz rund um das Gerät.

- Mindestens 5 cm Abstand zwischen Rückseite und Wand,
- und mindestens 20 cm auf beiden Seiten und auf dem Gerät.
- Lassen Sie genug Platz vor dem Gerät, um die Tür mit einem Winkel von 120° öffnen zu können.

WICHTIG

- Setzen Sie das Gerät keiner direkten Sonneneinstrahlung aus.
- Stellen Sie es nicht neben Heizungen, einem Ofen oder einer anderen Wärmequelle auf.
- Verwenden Sie das Gerät nicht im Freien.
- Bauen Sie das Gerät nur an einem Ort auf, der eine für die Klimaklasse des Gerätes geeignete Umgebungstemperatur aufweist.
Informationen zur Klimaklasse erhalten Sie im Kapitel „Technische Daten“ oder auf dem Typenschild im Inneren oder an der Rückseite des Gerätes.
- Vermeiden Sie den Aufbau an Orten mit hoher Luftfeuchtigkeit (z.B. im Freien, im Keller oder Badezimmer), da Metallteile unter diesen Umständen korrosionsanfällig sind.
- Stellen Sie das Gerät nicht neben flüchtigen oder feuergefährlichen Materialien auf (z.B. Gas, Benzin, Alkohol, Farbe, usw.) und nicht in Räumen mit schlechter Belüftung (z.B. Garagen).
- Nur auf einer festen und sicheren Fläche aufstellen.
- Das Gerät ist mit Anti-Rutsch-Gummifüßen ausgestattet. Da Möbeloberflächen aus einer Vielzahl von Materialien bestehen und mit vielen verschiedenen Reinigungsmitteln behandelt werden, kann es nicht völlig ausgeschlossen werden, dass einige der Mittel Inhaltsstoffe enthalten können, welche die Gummiauflage angreifen und aufweichen könnten. Geben Sie wenn möglich eine Antirutschmatte unter die Füße des Gerätes.

- Falls das Gerät horizontal nicht ausgeglichen ist, passen Sie die Einstellung der Füße an.

Stromversorgung

Die Stromart (Wechselstrom) und die Spannung müssen den Daten des Typenschildes entsprechen, das sich im Inneren oder auf der Rückseite des Gerätes befindet. Im Falle schwerer Spannungsschwankungen ist es empfehlenswert, einen automatischen Wechselstromregler zu verwenden.

Der Stecker muss zusammen mit dem Schutzleiter in die Wandsteckdose passen.

Der Netzstecker muss frei zugänglich sein. Das Kabel sollte hinter dem Weinkühlschrank gesichert sein und nicht frei liegen oder herunter hängen, um versehentliche Verletzungen zu vermeiden.

INBETRIEBNAHME / BETRIEB

Vor dem ersten Gebrauch



WICHTIG: Lassen Sie das Gerät etwa 2 Stunden aufrecht stehen, bevor Sie es an die Stromquelle anschließen. Dadurch reduziert sich die Gefahr einer Fehlfunktion des Kühlsystems aufgrund des Transports.

- Reinigen Sie das Innere des Gerätes, einschließlich aller Zubehörteile, die sich innen befinden, mit lauwarmem Wasser und einem weichen Tuch.

Schließen Sie das Gerät an die Netzsteckdose an



WICHTIG

Das Gerät muss ordnungsgemäß geerdet werden. Deshalb wird ein Stecker mit Massekontakt verwendet.



WICHTIG

Wenden Sie sich an einen Elektriker, falls der Stecker nicht in die Wandsteckdose passt.



WICHTIG

Wenn Sie das Gerät vom Strom nehmen oder bei einem Stromausfall: Warten Sie 5 Minuten, bevor Sie das Gerät erneut einschalten.

Gerät einschalten

Schalten Sie das Gerät ein, indem Sie den Stecker in eine Wandsteckdose stecken.

Betätigen Sie den Temperaturregler, der sich auf der Steuerkonsole vorn am Gerät befindet.

Bitte lesen Sie dazu folgendes Kapitel „Einstellungen“.

Einstellungen

Licht

Die "☀️"-Taste schaltet die Innenbeleuchtung ein oder aus.

LED-Display

Das Display zeigt Ihre Temperatureinstellung und die tatsächliche Innentemperatur an.

- Wenn das Gerät eingeschaltet wird, zeigt das Display immer die Standardeinstellung von 17°C. Kurze Zeit später wird die Innentemperatur angezeigt.

Temperatureinstellung

Regulieren Sie die Innentemperatur durch Druck auf die Tasten "▲" und "▼", um die Temperatur in Schritten von 1°C zu erhöhen bzw. zu senken. Etwa 5 Sekunden nach dem letzten Tastendruck schaltet der elektronische Schalter automatisch um und die tatsächliche Innentemperatur wird im Display angezeigt.

- Der regelbare Temperaturbereich liegt zwischen +11°C und +18°C, max. +14°C unter der Umgebungstemperatur. Die optimale Raumtemperatur beträgt etwa +20°C.
- Es wird empfohlen, den Weinkühlschrank an einem Ort aufzustellen, an dem die Umgebungstemperatur zwischen +16°C und +26°C liegt. Wenn die Umgebungstemperatur +25°C oder weniger beträgt, kann das Gerät eine Temperatur zwischen +11°C und +18°C aufrecht erhalten.
- Wenn die Umgebungstemperatur über oder unter der empfohlenen Temperatur liegt, kann die Leistung des Gerätes beeinträchtigt sein. Wenn die Temperatur beispielsweise extrem kalt oder heiß ist, kann die Innentemperatur schwanken. Die Temperaturbereich von +11°C bis +18°C kann möglicherweise nicht erreicht werden.
- Je nachdem, ob die Innenbeleuchtung an oder aus ist oder ob die Flaschen oben, in der Mitte oder unten liegen, kann die Temperatur schwanken.
- Wir empfehlen, das Licht immer auszuschalten.

Lagerung / Temperieren

- Füllen Sie das Gerät von unten nach oben; so werden die Flaschen schneller gekühlt.
- Folgende Angaben sind lediglich Empfehlungen und optional:

Wein	Temperatur
Champagner, Schaumwein	7 – 10°C
Obstwein	10 – 12°C
Leichter Rotwein / Weißwein	12 – 13°C
Dessertwein	14 – 15°C
Rotwein	14 – 17°C

- Wir empfehlen, den Wein eher zu kühl als zu warm zu servieren; Weißwein weniger kühl im Winter und Rotwein kühler im Sommer.

- Die Temperatur im Gerät ist im oberen Bereich der Kühlzone wärmer und kühler am Boden. Wenn Sie verschiedene Arten von Wein im Gerät aufbewahren möchten ist es empfehlenswert, die Rotweine im oberen Bereich der Kühlzone, den Weißwein in der Mitte der Kühlzone und Schaumweine am Boden zu lagern.
- Letztlich ist die richtige Temperatur eine Frage des persönlichen Geschmacks.

Abtauen

Das Gerät ist mit einem automatischen Abtau-System ausgestattet.

Das während des Betriebs aufkommende Kondensat läuft durch die Drainageöffnung nach außen in den Wasserbehälter, wo es verdampft.

Ausschalten

Sie müssen das Gerät ausstecken, um es abzuschalten.

Wenn das Gerät für längere Zeit nicht mehr in Betrieb genommen wird:

- Entfernen Sie den gesamten Inhalt aus dem Gerät.
- Ziehen Sie den Stecker heraus oder schalten Sie die Sicherung ab / schrauben Sie sie heraus.
- Reinigen Sie das Gerät gründlich (s. Kapitel „Reinigung und Pflege“)
- Lassen Sie die Tür offen, um schlechten Gerüchen vorzubeugen.



TIPPS ZUM ENERGIESPAREN

- Ziehen Sie den Stecker heraus, wenn Sie das Gerät nicht benutzen.
- Stellen Sie das Gerät nicht neben Öfen, Heizungen oder anderen Wärmequellen auf. Bei höherer Umgebungstemperatur läuft der Ventilator öfter und länger.
- Sorgen Sie für ausreichend Belüftung am Boden und der Rückseite des Gerätes. Blockieren Sie keine Lüftungsöffnungen.
- Halten Sie die Lüftungsöffnungen auf der Rückseite stets sauber.
- Stellen Sie die Temperatur nicht tiefer ein als nötig.
- Die Temperatur im Gerät ist im oberen Bereich der Kühlzone wärmer und kühler am Boden. Wenn Sie verschiedene Arten von Wein im Gerät aufbewahren möchten ist es empfehlenswert, die Rotweine im oberen Bereich der Kühlzone, den Weißwein in der Mitte der Kühlzone und Schaumweine am Boden zu lagern.
- Kühlen Sie den Wein 2 Stunden im Kühlschrank vor, bevor Sie ihn im Gerät lagern.
- Schalten Sie die Innenbeleuchtung nur bei Bedarf ein.
- Öffnen Sie die Tür nicht länger als nötig.
- Stellen Sie sicher, dass die Türdichtung in Ordnung ist, damit die Tür gut schließt.

WARTUNG UND REINIGUNG

Reinigung und Pflege

Reinigen Sie aus hygienischen Gründen das Innere und die Zubehörteile regelmäßig.

	ACHTUNG Ziehen Sie vor dem Reinigen immer den Stecker heraus oder schalten Sie die Sicherung ab / schrauben Sie sie heraus. Ziehen Sie am Stecker, nicht am Kabel.
	ACHTUNG Reinigen Sie das Gerät nicht mit einem Dampfreiniger, da Feuchtigkeit in die elektrischen Bauteile geraten könnte. Stromschlaggefahr! Heißer Dampf kann die Kunststoffteile beschädigen. Das Gerät muss trocken sein, bevor es wieder in Betrieb genommen wird.
	WICHTIG Ätherische Öle und organische Lösungsmittel wie Zitronensaft oder Orangenschale, Buttersäure oder Putzmittel, die Essigsäure enthalten, können die Kunststoffteile beschädigen. Vermeiden Sie den Kontakt der Bauteile mit diesen Substanzen. Verwenden Sie keine scheuernden Putzmittel.

- Nehmen Sie den Inhalt heraus und bewahren Sie ihn abgedeckt an einem kühlen Ort auf.
- Waschen Sie die Innenseite mit einer Lösung aus warmem Wasser und Natron. Dazu verwenden Sie etwa 2 Teelöffel Natron auf knapp 1l Wasser.
- Die Außenseite des Weintemperierschranks sollte mit mildem Reinigungsmittel und warmem Wasser gesäubert werden.
- Den Wasserbehälter außen am Boden säubern.
- Nehmen Sie das Gerät nach gründlichem Trocknen wieder in Betrieb.
- Reinigen Sie die Lüftungsöffnungen auf der Rückseite mit einer weichen Bürste oder dem Staubsauger.

Innenbeleuchtung

Das Licht trägt zur Erwärmung des Inneren bei. Deshalb empfehlen wir, das Licht auszuschalten, wenn es nicht benötigt wird. Dadurch wird auch Energie gespart!

	WICHTIG Die Leuchtdioden des Gerätes haben eine extrem lange Lebensdauer. Es ist weder nötig noch möglich, sie auszuwechseln. Die Leuchtdioden sind fest mit der Lampe verbunden. Sie dürfen die Lampe unter keinen Umständen öffnen! Dadurch würde das Gerät irreparabel beschädigt.
---	---

Transport

Für den Transport muss das Gerät gesichert werden.

- Nehmen Sie alle Flaschen heraus.
- Befestigen Sie alle losen Gegenstände im Inneren Ihres Weinkühlschranks mit Klebeband.
- Drehen Sie die Nivellierbeine bis zum Gehäuseunterteil hoch, um Schäden zu vermeiden.
- Kleben Sie die Tür zu.
- Passen Sie auf, dass der Weinkühlschrank während des Transports in der aufrechten Position bleibt.

Reparaturen

	<p>ACHTUNG Wartungsarbeiten an elektrischen Geräten dürfen nur von qualifizierten Fachleuten durchgeführt werden. Fehlerhafte oder unsachgemäße Reparaturen stellen ein Risiko für den Benutzer dar und die Garantie verliert ihre Gültigkeit!</p>
---	---

Was ist, wenn... Fehlerbehebung

Die Bauweise des Gerätes sichert fehlerfreien Betrieb und eine lange Lebensdauer. Falls trotzdem während des Betriebs ein Fehler auftritt, überprüfen Sie bitte, ob er durch unsachgemäßen Gebrauch verursacht wird.

Folgende Probleme können Sie selbst lösen, indem Sie nach der möglichen Ursache suchen.

PROBLEM	MÖGLICHE URSACHE	LÖSUNG
Das Gerät funktioniert nicht richtig oder gar nicht	<p>Steckt der Stecker richtig in der Steckdose? Ist der Temperaturregler richtig eingestellt? Ist der Ort ungeeignet?</p> <p>Kann die Tür wegen Flaschen oder Regaleinschüben nicht richtig geschlossen werden? Ist die Belüftung des Gerätes gestört?</p>	<p>Stecken Sie den Stecker richtig in die Steckdose. Überprüfen Sie die Einstellungen.</p> <p>Überprüfen Sie die Umgebungstemperatur. Richten Sie Flaschen und Regaleinschübe richtig aus.</p> <p>Reinigen Sie die Lüftungsöffnungen, stellen Sie das Gerät frei auf.</p>
Der Weinkühlschrank ist nicht kalt genug.	<p>Lässt sich die Temperatur nicht einstellen? Ist die Umgebungstemperatur zu warm oder zu kalt?</p>	<p>Überprüfen Sie die Einstellung des Temperaturreglers Die Umgebung kann eine höhere Einstellung oder einen anderen Standort nötig machen.</p>

PROBLEM	MÖGLICHE URSACHE	LÖSUNG
Der Weinkühlschrank ist nicht kalt genug.	Kann die Tür wegen Flaschen oder Regaleinschüben nicht geschlossen werden? Sind die Lüftungsöffnungen blockiert? Stand die Tür lange Zeit offen? Löst sich die Türdichtung?	Richten Sie Flaschen und Regaleinschübe richtig aus. Reinigen Sie die Lüftungsöffnungen, stellen Sie das Gerät frei auf. Öffnen Sie die Tür nicht länger als nötig.
Laute Geräusche während des Betriebs	Steht das Gerät nicht horizontal?	Stellen Sie die Füße richtig ein. Benutzen Sie eine Wasserwaage.
Vibrationen	Steht das Gerät nicht horizontal?	Stellen Sie die Füße ein. Überprüfen Sie mit einer Wasserwaage.
Die Tür schließt nicht.	Steht das Gerät nicht horizontal?	Stellen Sie die Füße richtig ein.
Die Lüftung läuft oft oder immer.	Die Temperatur ist sehr niedrig eingestellt worden oder der Unterschied zwischen der Umgebungstemperatur und der eingestellten Temperatur ist sehr groß.	Dann ist es normal, dass der Ventilator läuft. Es ist keine Fehlfunktion.
Wasser befindet sich auf dem Boden.	Ist der Temperaturregler richtig eingestellt? Ist die Drainageöffnung blockiert?	Überprüfen Sie die Temperatureinstellungen. Reinigen Sie die Drainageöffnung mit einem Pfeifenreiniger oder Stricknadeln.
Innenbeleuchtung funktioniert nicht.	Steckt der Stecker nicht in der Steckdose? Ist das Leuchtmittel defekt?	Stecken Sie den Stecker richtig in die Steckdose. Wenden Sie sich an einen Techniker.

Hinweis: An sehr feuchten Tagen kann sich Kondenswasser auf der Außenseite des Gerätes bilden. Das ist keine Fehlfunktion, Sie können das Wasser einfach abwischen.

Wenn das Problem weiterhin besteht, obwohl Sie obenstehende Schritte befolgt haben, kontaktieren Sie bitte Ihren Händler und/oder einen Techniker.

PRODUKTDATENBLATT FÜR HAUSHALTSKÜHLGERÄTE

GEMÄSS EU-RICHTLINIE (EU) 1060/2010

Marke		Proficook
Modell		PC-WC 1046
Kategorie		10
Energieeffizienzklasse¹⁾		A+
A+++ (höchste Effizienz) bis G (niedrigste Effizienz)		
Verbrauchsdaten		
Jährlicher Energieverbrauch ²⁾	kWh	104,0
Netto Kühlleistung gesamt	l	23
Netto-Gefrierkapazität	l	-
Sternbewertung ³⁾		-
Frostfrei		-
Zeit für den Temperaturanstieg	h	-
Gefrierkapazität	kg/24h	-
Klimaklasse ⁴⁾		N
Geräuschpegel	dB(A) bezogen auf 1 pW	35
Bauweise		Freistehend
Maße und Gewichte		
Höhe	cm	28,0
Breite	cm	42,0
Tiefe	cm	48,0
Nettogewicht	kg	8,8
Elektrischer Anschluss		
Kompressor		-
Anschlussspannung		220-240V~ / 50Hz
Anschlussleistung		70 W

1) A+++ (höchste Effizienz) bis G (niedrigste Effizienz).

2) Jährlicher Energieverbrauch „XYZ“ kWh pro Jahr basierend auf Standardtestergebnissen für 24 Stunden.

Der tatsächliche Energieverbrauch hängt davon ab, wie das Gerät verwendet wird und wo es sich befindet.

3) * = Fach: ein Aufbewahrungsfach für gefrorene Lebensmittel mit einer Temperatur von höchstens -6°C.

** = Fach: ein Aufbewahrungsfach für gefrorene Lebensmittel mit einer Temperatur von höchstens -12°C.

*** = Fach: ein Aufbewahrungsfach für gefrorene Lebensmittel mit einer Temperatur von höchstens -18°C.

*(***) = Lebensmittelgefrierfach mit einer Temperatur von höchstens -18°C und einer Mindestgefrierkapazität in 24 Stunden.

- 4) Klimaklasse SN: Umgebungstemperatur zwischen +10°C und +32°C.
Klimaklasse N: Umgebungstemperatur zwischen +16°C und +32°C.
Klimaklasse ST: Umgebungstemperatur zwischen +16°C und +38°C.
Klimaklasse T: Umgebungstemperatur zwischen +16°C und +43°C.

GARANTIEBEDINGUNGEN / GARANTIEABWICKLUNG

1. Gegenüber Verbrauchern gewähren wir bei privater Nutzung des Geräts eine Garantie von 24 Monaten ab Kaufdatum.

Ist das Gerät zur gewerblichen Nutzung geeignet, gewähren wir beim Kauf durch Unternehmer für das Gerät eine Garantie von 12 Monaten.

Die Garantiezeit für Verbraucher reduziert sich auf 12 Monate, sofern sie ein zur gewerblichen Nutzung geeignetes Gerät – auch teilweise – gewerblich nutzen.

2. Voraussetzung für unsere Garantieleistungen sind der Kauf des Geräts in Deutschland bei einem unserer Vertragshändler sowie die Übersendung einer Kopie des Kaufbelegs und dieses Garantiescheins an uns.

Befindet sich das Gerät zum Zeitpunkt des Garantiefalls im Ausland, muss es auf Kosten des Käufers uns zur Erbringung der Garantieleistungen zur Verfügung gestellt werden.

3. Mängel müssen innerhalb von 14 Tagen nach Erkennbarkeit uns gegenüber schriftlich angezeigt werden. Besteht der Garantieanspruch zu Recht, entscheiden wir, auf welche Art der Schaden/Mangel behoben werden soll, ob durch Reparatur oder durch Austausch eines gleichwertigen Geräts.
4. Garantieleistungen werden nicht für Mängel erbracht, die auf der Nichtbeachtung der Gebrauchsanweisung, unsachgemäßer Behandlung oder normaler Abnutzung des Geräts beruhen. Garantieansprüche sind ferner ausgeschlossen für leicht zerbrechliche Teile, wie zum Beispiel Glas oder Kunststoff. Schließlich sind Garantieansprüche ausgeschlossen, wenn nicht von uns autorisierte Stellen Arbeiten an dem Gerät vornehmen.
5. Durch Garantieleistungen wird die Garantiezeit nicht verlängert. Es besteht auch kein Anspruch auf neue Garantieleistungen. Diese Garantieerklärung ist eine freiwillige Leistung von uns als Hersteller des Geräts. Die gesetzlichen Gewährleistungsrechte (Nacherfüllung, Rücktritt, Schadensersatz und Minderung) werden durch diese Garantie nicht berührt.

Stand 06/2012

Garantieabwicklung

24 Stunden am Tag, 7 Tage in der Woche

Sollte Ihr Gerät innerhalb der Garantiezeit einen Mangel aufweisen, steht Ihnen die schnellste und komfortabelste Möglichkeit der Reklamationsanmeldung über unser SLI - Internet- Serviceportal zur Verfügung.

www.sli24.de

Bitte melden Sie direkt den Servicevorgang auf unserem Online Serviceportal **www.sli24.de** an. Sie erhalten wenige Sekunden nach Abschluss der Anmeldung ein kostenloses Versandticket per E-Mail übermittelt.

Zusätzlich erhalten Sie weitere Informationen zur Abwicklung Ihrer Reklamation. Mit Ihren persönlichen Zugangsdaten, die direkt nach Ihrer Anmeldung per E-Mail an Sie übermittelt werden, können Sie den Status Ihres Vorgangs auf unserem Serviceportal **www.sli24.de** online verfolgen.

Sie brauchen das kostenlose Versandticket nur noch auf die Verpackung Ihres gut verpackten Gerätes zu kleben und das Paket bei der nächsten Annahmestelle der Deutschen Post / DHL abzugeben. Der Versand erfolgt für Sie kostenlos an unser Servicecenter bzw. Servicepartner.

So einfach kann Service sein!

1. Anmelden

2. Einpacken

3. Ab zur Post damit

Fertig, so einfach geht es!

Bitte vergessen Sie nicht, dem Gerät eine Kopie Ihres Kaufbeleges (Kassenbon, Rechnung, Lieferschein) als Garantienachweis beizulegen, da wir sonst keine kostenlosen Garantieleistungen erbringen können.

Unser Serviceportal **www.sli24.de** bietet Ihnen weitere Leistungen an:

- Downloadbereich für Bedienungsanleitungen
- Downloadbereich für Firmwareupdates
- FAQ's, die Ihnen Problemlösungen anbieten
- Kontaktformular
- Zugang zu unseren Zubehör- und Ersatzteile-Webshops

Auch nach der Garantie sind wir für Sie da! – Kostengünstige Reparaturen zum Festpreis!

Bitte nehmen Sie in keinem Fall eine unfreie Einsendung Ihres Gerätes vor. Unfreie Lieferungen werden von uns nicht angenommen. Es entstehen Ihnen damit erhebliche Kosten.

Stand 06 2012

INHOUDSOPGAVE

OVERZICHT	19
BETEKENIS VAN HET SYMBOOL “VUILNISBAK”	20
BELANGRIJKE GEBRUIKS- EN VEILIGHEIDSVORSCHRIFTEN	20
Algemene voorzorgsmaatregelen	20
Risico op letsel	21
Beoogd gebruik	21
Uitpakken en verpakkingsmateriaal	22
Verwijderen van de vervoersbescherming	22
PRODUCTBESCHRIJVING	22
Leveringsomvang	23
Specificaties	23
INSTALLATIE	23
Locatie	23
Voeding	24
OPSTARTEN/BEDIENING	24
Voorafgaand aan het eerste gebruik	24
Het apparaat inschakelen	25
Ontdooien	26
Uitschakelen	26
TIPS VOOR ENERGIEBESPARING	26
ONDERHOUD EN REINIGING	27
Reiniging en onderhoud	27
Interieurlicht	28
Vervoer	28
Reparaties	28
Wat als . . . Problemen oplossen	28

OVERZICHT



Lees deze handleiding aandachtig door voordat u het apparaat in gebruik neemt. De handleiding heeft belangrijke informatie met betrekking tot installatie, gebruik en onderhoud van het apparaat. Oneigenlijk gebruik kan leiden tot gevaarlijke situaties, met name voor kinderen.

Bewaar deze handleiding voor toekomstig gebruik. Doorgeven aan een toekomstige eigenaar van dit product. In geval van twijfel over onderwerpen die niet uitvoerig worden beschreven in deze handleiding, contact opnemen met uw distributeur of een technicus.

BETEKENIS VAN HET SYMBOOL “VUILNISBAK”



Dit product is voorzien van veiligheidsaanduidingen overeenkomstig de Europese afvalverordening

2002 / 96 / EG AEEA

Het regelt de correcte verwijdering van het product. Milieuvriendelijke verwijdering voorkomt mogelijke negatieve gevolgen voor de gezondheid veroorzaakt door onjuiste verwijdering.

Dit symbool op het product of de verpakking geeft aan dat het product niet moet worden meegegeven met het gewone huishoudelijke afval. De gebruiker moet het product inleveren bij verzamelpunt voor de recycling van elektrische en elektronische apparatuur.

De verwijdering moet voldoen aan de plaatselijke regelgeving.

Neem voor meer informatie contact op met uw plaatselijke overheid of milieubedrijf.

Demonteer afgedankte apparatuur vóór verwijdering:

- Haal de stekker uit het stopcontact.
- Verwijder de stekker van het netsnoer.
- Verwijder of demonteer aanwezige veer- of klinksloten.
- Dit voorkomt dat kinderen zich in het apparaat opsluiten (risico van verstikking!) of in gevaarlijke situaties terecht komen. Kinderen zijn niet altijd in staat de gevaren van huishoudelijke apparaten te begrijpen. Voorkom daarom dat kinderen met het apparaat kunnen spelen.

BELANGRIJKE GEBRUIKS- EN VEILIGHEIDSVORSCHRIFTEN

Algemene voorzorgsmaatregelen

Alle veiligheidsinformatie in deze gebruikershandleiding zijn gemarkeerd met een waarschuwingssymbool. Deze symbolen duiden op mogelijke gevaren. Het is uiterst belangrijk deze informatie te lezen en in acht te nemen.



WAARSCHUWING

De stekker van het netsnoer niet met natte of vochtige handen aanraken bij het aansluiten of loskoppelen van het netsnoer. Risico van overlijden door elektrische schok!

- In noodgevallen de stekker onmiddellijk uit het stopcontact verwijderen.
- De stekker hanteren bij het loskoppelen van het netsnoer; niet aan het snoer trekken.
- Verwijder de stekker tijdens reinigen en onderhoud.
- Het apparaat en netsnoer regelmatig op schade controleren. Het apparaat niet gebruiken als schade wordt geconstateerd.
- Een beschadigd netsnoer moet direct worden vervangen door de fabrikant of een technicus. Het apparaat niet met een beschadigd snoer of stekker gebruiken.
- Het apparaat niet zelf repareren. Neem contact op met geautoriseerde service. Om gevaar te voorkomen moet een beschadigd netsnoer worden vervangen met een gelijkwaardig snoer van de fabrikant door een gekwalificeerde technicus.



- Met uitzondering van reiniging en onderhoud beschreven in deze handleiding mogen geen andere wijzigingen aan het apparaat worden aangebracht.
- Plaats geen vazen en andere voorwerpen met vloeistoffen op het apparaat.

Risico op letsel

- Geen verlengsnoer gebruiken zodat u het toestel in geval van nood snel kunt loskoppelen.

LET OP

- Dit toestel kan gebruikt worden door **kinderen** vanaf 8 jaar mits geïnstrueerd over veilig gebruik **van het apparaat** en kinderen de mogelijke gevaren begrijpen.
- Reinigen en **onderhoud door de gebruiker** mag niet door **kinderen** worden uitgevoerd mits ouder dan 8 jaar en onder toezicht.
- Houd het toestel en snoer buiten bereik van kinderen jonger dan 8 jaar.
- Kinderen mogen niet met het apparaat spelen.
- Het apparaat kan worden gebruikt door personen met verminderde lichamelijke, zintuiglijke of geestelijke vermogens of gebrek aan ervaring en kennis als zij onder toezicht staan of zijn geïnstrueerd over het veilig gebruik **van het apparaat** en de gevaren begrijpen.
- Het apparaat nooit met inhoud vervoeren.

	<p>WAARSCHUWING Verpakkingsmateriaal (zoals plastic zakken, piepschuim, etc.) zijn gevaarlijk voor kinderen. Risico van verstikking! Houd verpakkingsmateriaal buiten bereik van kinderen.</p>
	<p>WAARSCHUWING Houders met brandbare gassen of vloeistoffen kunnen in lage temperaturen gaan lekken. Gevaar voor explosie! Bewaar geen brandbare materialen zoals spuitbussen of refill cartridges voor aanstekers in het apparaat.</p>

Beoogd gebruik

- Gebruik het toestel op een droge plaats binnenshuis. Het apparaat is bedoeld voor huishoudelijke en soortgelijke omgevingen. Dit apparaat is niet bedoeld voor gebruik buitenshuis.
- Om veiligheidsredenen zijn aanpassingen of wijzigingen van het apparaat verboden.
- Houd er rekening mee dat de fabrikant niet aansprakelijk is voor schade die voortvloeit uit onjuist gebruik of andere toepassingen behalve koeling/bewaren van dranken.

Uitpakken

De verpakking moet onbeschadigd zijn. Controleer het apparaat op mogelijke vervoerschade. Het apparaat niet installeren indien beschadigd. Neem contact op met uw distributeur als schade wordt geconstateerd.

Verpakkingsmaterialen

De vervoersverpakking van het apparaat en de afzonderlijke onderdelen zijn vervaardigd van recyclebare materialen.

- golfkarton / karton (voornamelijk van afvalpapier)
- vormstukken van PS (piepschuim, CFC-vrij polystyreen)
- Film en zakken van PE (polyethyleen)
- Bindstroken van PP (polypropyleen)



BELANGRIJK

Zorg ervoor dat u verpakkingsmaterialen milieuvriendelijk verwijdert (zie pagina 20).

Verwijderen van de vervoersbescherming

Het apparaat en de delen van het interieur zijn beschermd voor vervoer. Verwijder het plakband van de rechter en linker kant van de deur. U kunt lijmresten met een oplosmiddel verwijderen. Ook plakband en verpakkingsmaterialen uit de binnenkant van het apparaat verwijderen.

PRODUCTBESCHRIJVING

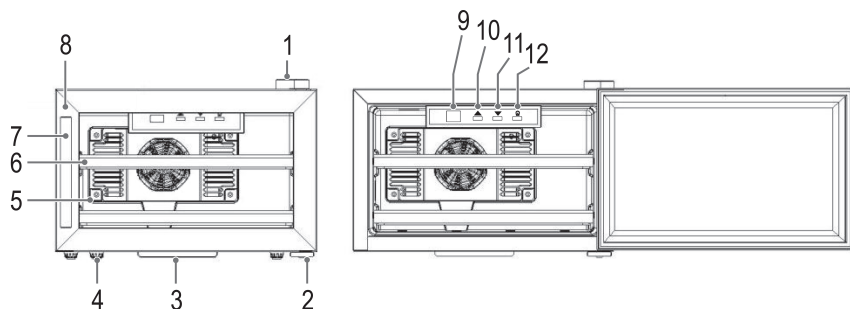

- 1 Bovenste scharnier
- 2 Onderste scharnier
- 3 Watercontainer
- 4 Instelbare voet
- 5 Koude ventilator masker
- 6 Rekken

- 7 Handgreep
- 8 Deur
- 9 LED-display
- 10 Temperatuur hoger (warmer)
- 11 Temperatuur lager (kouder)
- 12 Lichtschakelaar

Leveringsomvang

Wijnkoeler met 2 houten rekken en deze gebruiksaanwijzing.

Specificaties

Modelnummer	PC-WC 1046
Inhoud flessen	8 à 0,75 l
Netto-inhoud	23 liter
Energieverbruik / 24h ⁽¹⁾	0,284 kW/u
Energieverbruik / jaar	104,0 kW/u
Klimaatklasse	N (+16°C tot +32°C)
Geluidsniveau	35 dB(A) re 1 pW
Type	Vrijstaand
Voeding	220-240 V, 50 Hz
Ingangsvermogen	70 W
Zekeringsbescherming	1 A
Licht, LED	1 W
Afmetingen H x B x L	28,0 x 42,0 x 48,0 cm
Nettogewicht	8,8 kg
⁽¹⁾ Het werkelijke energieverbruik is afhankelijk van gebruik en de plaatsing van het apparaat.	

Alle apparaat-specifieke energie gegevens zijn vastgesteld door de fabrikant onder laboratoriumomstandigheden overeenkomstig Europese gestandaardiseerde meetmethoden. Deze worden geregeld door EN ISO 15502. Het werkelijke energieverbruik is afhankelijk van het gebruik en kan onder normale omstandigheden ook boven de waarden bepaald door de fabrikant zijn.

Een expert kent deze regels en kan een tests uitvoeren met speciale meetapparatuur overeenkomstig de van toepassing zijnde voorschriften.

GEGEVENS VAN DE FABRIKANT

Het product is onderhevig aan veranderingen en verbeteringen.

INSTALLATIE

Locatie

Voldoende ventilatie rondom het apparaat is noodzakelijk om hitte af te voeren en efficiënte koeling te verzekeren bij laag stroomverbruik. Zorg daarom voor voldoende ruimte rondom het apparaat.

- Minimale afstand van 5 cm tussen de achterkant en muur
- ten minste 20 cm aan beide kanten en aan de bovenkant van het apparaat.
- Zorg voor voldoende ruimte aan de voorkant van het apparaat om de deur met een hoek van 120° te kunnen openen.

BELANGRIJK

- Het apparaat niet aan direct zonlicht blootstellen.
- Plaats het apparaat niet naast kachels, verwarming of andere warmtebronnen.
- Gebruik het apparaat niet buitenshuis.
- Alleen installeren op een plaats met een omgevingstemperatuur die geschikt is voor de klimaatklasse van het apparaat.
Raadpleeg hoofdstuk "Specificaties" of het vermogenslabel aan de binnenkant of de achterkant van het apparaat voor informatie over de klimaatklasse.
- Vermijd installatie op plaatsen met een hoge vochtigheidsgraad (bijvoorbeeld buitenshuis, kelder, badkamer), omdat sommige metalen onderdelen onder vochtige omstandigheden kunnen roesten.
- Plaats het apparaat niet in de buurt van vluchtige of brandbare stoffen (bijvoorbeeld gas, brandstof, alcohol, verf, enz.) of in ruimtes met slechte luchtcirculatie (bijvoorbeeld garages).
- Plaats het apparaat op een stabiele en veilige ondergrond.
- Dit apparaat is voorzien van antislip rubber voetjes. Omdat oppervlakken van interieurs zijn gemaakt van verschillende materialen en worden behandeld met veel verschillende soorten schoonmaakmiddelen, is het niet volledig uit sluiten dat sommige van deze stoffen ingrediënten kunnen bevatten die het rubber van de voetjes kan aantasten. Gebruik indien mogelijk antislip-materiaal onder de voetjes van het apparaat.
- Als het apparaat niet horizontaal staat, de voetjes verstellen.

Voeding

Het elektriciteitsnet (AC) en de spanning moeten overeenkomen met het vermogenslabel in of achterop het apparaat. Bij zware spanningswisselingen wordt gebruik van een automatische wisselstroomregelaar geadviseerd.

De stekker moet samen met de aardingsaansluiting in het stopcontact wordt aangesloten. De stekker moet vrij toegankelijk zijn. Het snoer moet worden beveiligd achter de wijnkoeler en niet los over de vloer liggen om onopzettelijke schade te voorkomen.

OPSTARTEN/BEDIENING



Voorafgaand aan het eerste gebruik



BELANGRIJK: Laat het apparaat ongeveer 2 uur rechtop staan voordat u de stekker op het stopcontact aansluit. Dit voorkomt de kans op storingen in het koelsysteem na vervoer van het apparaat.

- De binnenkant van het apparaat, inclusief alle onderdelen, met lauw water en een zachte doek schoonmaken.

Sluit het apparaat aan op de netvoeding

	BELANGRIJK Het apparaat moet correct zijn geaard. Voor dit doel is de stekker van het netsnoer uitgerust met de speciale kabel.
	BELANGRIJK Raadpleeg een elektricien als de stekker niet in het stopcontact past.
	BELANGRIJK Als u het apparaat loskoppelt of als de stoom uitvalt: Wacht 5 minuten voordat u het apparaat opnieuw opstart.

Het apparaat inschakelen

Schakel het apparaat in door de stekker aan te sluiten op een stopcontact.

De temperatuurregeling op het bedieningspaneel aan de voorzijde van het apparaat instellen.

Raadpleeg ook het volgende hoofdstuk 'Instellingen'.

Instellingen

Licht

 knop schakelt de binnenverlichting aan en uit.

LED-display

Het display toont de temperatuurinstelling en de werkelijke binnentemperatuur.

- Wanneer het apparaat wordt ingeschakeld, toont de LED altijd de standaardinstelling van 17°C. Korte tijd daarna toont de LED de binnentemperatuur.

Temperatuurinstelling

De interne temperatuur regelen door de knoppen "▲" en "▼" te drukken om de ingestelde temperatuur in stappen van 1°C te veranderen. Ongeveer 5 seconden na de laatste druk op de knop wordt de elektronische schakelaar geactiveerd en wordt de werkelijke binnentemperatuur op het display getoond.

- De temperatuur kan worden ingesteld tussen +11°C en +18°C, maximaal +14°C onder de omgevingstemperatuur. De optimale kamertemperatuur is ongeveer +20°C.
- Het wordt aanbevolen dat u de wijnkoeler installeert op een plaats waar de omgevingstemperatuur tussen +16°C - +26°C is. Wanneer de omgevingstemperatuur rond + 25° C of minder is, kan het apparaat een temperatuurbereik aanhouden tussen tussen +11°C - +18°C.

- Als de omgevingstemperatuur boven of onder de aanbevolen temperaturen is, kan de prestatie van het apparaat nadelig worden beïnvloed. Plaatsing van het apparaat in extreme koude of warme omstandigheden kan de binnentemperatuur doen schommelen. Het bereik van + 11°C - +18°C wordt mogelijk niet bereikt.
- De temperatuur kan schommelen, afhankelijk van gebruik van de interieurverlichting en of de flessen boven, onder of in het midden zijn geplaatst.
- Het is raadzaam het licht altijd uit te schakelen.

Bewaren / Temperen

- Vul het apparaat van de beneden naar boven. Dit koelt de flessen sneller.
- De volgende specificaties zijn aanbevelingen en zijn optioneel:

Wijnen	Temperatuur
Champagne, mousserende wijn	7 – 10°C
Vruchtenwijn	10 – 12°C
Licht rode wijn / witte wijn	12 – 13°C
Dessertwijn	14 – 15°C
Rode wijn	14 – 17°C

- Wij adviseren dat wijn koel in plaats van te warm wordt geserveerd; witte wijnen minder koel in de winter en rode wijnen koeler in de zomer.
- De temperatuur in het apparaat is warmer bovenin de koeler onderin. Als verschillende soorten wijn in het apparaat worden bewaard, is het raadzaam de rode wijnen bovenin de koelzone te plaatsen, de witte wijnen in het midden van de koelzone en mousserende wijn onderin de koelzone.
- De juiste temperatuur is natuurlijk een kwestie van persoonlijke smaak.

Ontdooien

Het apparaat heeft een automatische ontdooiinginrichting.

Het condensaat dat zich tijdens gebruik wordt opgewekt loopt door de afvoer naar buiten in een waterbak waar het verdamt.

Uitschakelen

De stekker uit het stopcontact halen om het apparaat uit te zetten.

Als het apparaat langere tijd niet wordt gebruikt:

- Verwijder de inhoud van het apparaat.
- De stekker verwijderen of de zekering uitschakelen / losschroeven.
- Het apparaat grondig schoonmaken (zie hoofdstuk van “Reiniging en Onderhoud”).
- Houd de deur open om onaangename geuren te verdrijven.

TIPS VOOR ENERGIEBESPARING



- Trek de stekker uit het stopcontact als u het apparaat niet gebruikt.
- Installeer het apparaat niet in de buurt van kachels, verwarming of andere warmtebronnen. Bij hoge omgevingstemperaturen gaat de ventilator vaker en langer draaien.

- Zorg voor voldoende ventilatie aan de onder- en achterkant van het apparaat. De ventilatieopeningen nooit blokkeren.
- De ventilatieopeningen aan de achterkant altijd schoonhouden.
- De temperatuur niet hoger instellen dan nodig is.
- De temperatuur in het apparaat is warmer bovenin de koeler onderin. Als verschillende soorten wijn in het apparaat worden bewaard, is het raadzaam de rode wijnen bovenin de koelzone te plaatsen, de witte wijnen in het midden van de koelzone en mousserende wijn onderin de koelzone.
- Wijn 2 uur in de koelkast plaatsen om te koelen voordat u de wijn in het apparaat plaats.
- De interieurverlichting alleen gebruiken wanneer nodig.
- De deur niet vaker openen dan nodig is.
- Zorg ervoor dat de deurstrip in goede staat is zodat de deur goed wordt gesloten.

ONDERHOUD EN REINIGING

Reiniging en onderhoud

Om hygiënische redenen, het interieur en de losse onderdelen regelmatig reinigen.

	<p>WAARSCHUWING De stekker uit het stopcontact verwijderen of de zekering uitschakelen / losdraaien voordat u het apparaat schoonmaakt. Hanteer de stekker; trek niet aan het snoer.</p>
	<p>WAARSCHUWING Gebruik geen stoomreinigers om het apparaat schoon te maken; de elektrische onderdelen zouden nat kunnen worden. Risico van een elektrische schok! Hete stoom kan de plastic onderdelen beschadigen. Het apparaat moet droog zijn voordat u het opnieuw inschakelt.</p>
	<p>BELANGRIJK Essentiële olie en organische oplosmiddelen, zoals citroensap, sinaasappelschil, butaanzuur of schoonmaakmiddelen die azijnzuur bevatten, kunnen kunststof onderdelen beschadigen. Voorkom dat de onderdelen met deze stoffen in contact komen. Gebruik geen schurende schoonmaakmiddelen.</p>

- De inhoud verwijderen en op een afgedekte, koele plaats bewaren.
- Reinig de binnenkant met een warme oplossing van water en bicarbonaat. De oplossing moet ongeveer 2 eetlepels zuiveringszout op een liter water zijn.
- De buitenkant van wijnkoeler moet worden gereinigd met een zacht reinigingsmiddel en warm water.
- Reinig de waterbak aan de onderkant.
- Het apparaat weer inschakelen na grondig drogen.
- Reinig de ventilatieopeningen aan de achterkant met een zachte borstel of de stofzuiger.

Interieurlicht

Het licht draagt bij aan opwarming van het interieur. Wij adviseren daarom het licht alleen te gebruiken wanneer nodig. Dit bespaart ook energie!



BELANGRIJK

De lichtdiodes van het apparaat hebben een extreem lange levensduur. Het is niet nodig en ook niet mogelijk om deze te vervangen. De lichtdiodes zijn ingebouwd in de houder. In geen geval de lichthouder openen! Dit zou het apparaat onherstelbaar beschadigen.

Vervoer

Het apparaat moet voor vervoer worden beveiligd.

- Verwijder alle flessen.
- Zet alle losse onderdelen in de wijnkoeler vast met tape.
- Draai de verstelbare voetjes in de basis om schade te voorkomen.
- Tape de deur.
- Zorg ervoor dat de wijnkoeler tijdens vervoer in verticale positie blijft.

Reparaties



WAARSCHUWING

Onderhoud van elektrische apparaten moet uitsluitend worden uitgevoerd door gekwalificeerde deskundigen. Onjuiste of verkeerde reparaties vormen een risico voor de gebruiker en doet de garantie vervallen!

Wat als . . . Problemen oplossen

Het ontwerp van het apparaat garandeert probleemloos gebruik evenals een lange levensduur. Als er tijdens gebruik toch storingen optreden, controleer dan of dit wordt veroorzaakt door onjuist gebruik.

De volgende problemen kunnen door u zelf worden opgelost door mogelijke oorzaken te achterhalen.

PROBLEEM	MOGELIJKE OORZAAK	OPLOSSING
Het apparaat werkt niet goed of helemaal niet	Is de stekker stevig aangesloten op het lichtnet?	Steek de stekker goed in het stopcontact.
	Is de temperatuurregeling correct ingesteld?	Controleer de instellingen.
	Is de installatielocatie onjuist?	Controleer de omgevingstemperatuur.
	Voorkomen flessen of rekken dat de deur goed sluit?	Controleer de plaatsing van de flessen en rekken.
	Is de ventilatie van het apparaat geblokkeerd?	Reinig de ventilatieopeningen, zorg voor voldoende ruimte rondom het apparaat

PROBLEEM	MOGELIJKE OORZAAK	OPLOSSING
Wijnkoeler is niet koud genoeg	<p>Temperatuur is niet ingesteld?</p> <p>Is de omgevingstemperatuur te hoog of te laag?</p> <p>Voorkomen flessen of rekken dat de deur goed sluit?</p> <p>Zijn de ventilatieopeningen geblokkeerd?</p> <p>Was de deur lange tijd open?</p> <p>Zit de deurstrip los?</p>	<p>Controleer de instelling van de temperatuurregelaar</p> <p>Omgeving vereist mogelijk een hogere instelling of een andere locatie.</p> <p>Controleer de plaatsing van de flessen en rekken.</p> <p>Reinig de ventilatieopeningen, zorg voor voldoende ruimte rondom het apparaat</p> <p>De deur niet langer openen dan nodig is.</p>
Hard geluid tijdens gebruik	Staat het apparaat horizontaal?	Stel de voetjes bij. Gebruik een waterpas.
Trilling	Staat het apparaat horizontaal?	Stel de voetjes bij. Gebruik een waterpas voor controle.
De deur sluit niet	Staat het apparaat horizontaal?	Stel de voetjes bij.
De ventilator loopt vaak of constant.	De temperatuur is erg laag ingesteld of het verschil tussen de omgevingstemperatuur en de ingestelde temperatuur is zeer groot.	Dan is het normaal dat de ventilator draait. Het is geen storing.
Water op de bodem.	<p>Is de temperatuurregelaar correct ingesteld?</p> <p>Is de opening van de afvoer verstopt?</p>	<p>Controleer de temperatuurinstellingen.</p> <p>Reinig de afvoer met een pijpreiniger of breinaald.</p>
Interieurlamp werkt niet.	<p>Is de stekker stevig aangesloten op het lichtnet?</p> <p>Is het veiligheidsmechanisme van het stopcontact geactiveerd?</p> <p>Is de verlichting defect?</p>	<p>Steek de stekker goed in het stopcontact, zet de zekering aan en neem contact op met een technicus indien nodig.</p> <p>Neem contact op met een technicus.</p>

Opmerking Op dagen met hoge vochtigheid kan condensatie optreden op de buitenkant van het apparaat. Dit is geen storing; u kunt het water gewoon afvegen.

Als een probleem aanhoudt na bovenstaande controle, contact opnemen met uw distributeur en/of een technicus.

PRODUCT FISCHIE VAN HUISHOUELIJKE KOELKASTEN

VOLGENS EU RICHTLIJN (EU) 1060/2010

Merk		Proficook
Model		PC-WC 1046
Categorie		10
Energie-efficiëntie klasse¹⁾		A+
A+++ (hoogste efficiëntie) tot G (laagste efficiëntie).		
Verbruiksgegevens		
Jaarlijkse energieverbruik ²⁾	kW/u	104.0
Nettocapaciteit koeling totaal	l	23
Nettocapaciteit vriezen	l	-
Star rating ³⁾		-
Vorstvrij		-
Stijgtijd van de temperatuur	h	-
Bevriezing capaciteit	kg / 24u	-
Klimaatklasse⁴⁾		N
Geluidsniveau	dB(A) re 1 pW	35
Ontwerp		Vrijstaand
Afmetingen en gewicht		
Hoogte	cm	28.0
Breedte	cm	42.0
Lengte	cm	48.0
Nettogewicht	Kilogram	8.8
Elektrische aansluiting		
Compressor		-
Aansluitspanning		220-240V~ / 50Hz
Aansluitingsvermogen		70 W

1) A+++ (hoogste efficiëntie) tot G (laagste efficiëntie).

2) Jaarlijkse energieverbruik "XYZ" kWu per jaar op basis van standaard testresultaten gedurende 24 uur. Werkelijk energieverbruik zal afhangen van hoe het toestel wordt gebruikt en waar het is geplaatst.

3) * = compartiment: een vriesruimte waarin de temperatuur niet warmer dan 6° C. is

** = compartiment: een vriesruimte waarin de temperatuur niet warmer dan -12° C. is

*** = compartiment: een vriesruimte waarin de temperatuur niet warmer dan 18° C. is

*(***) = voedselvriesvak waarin de temperatuur is niet warmer is dan 18° C en een minimum vriescapaciteit in 24 u.

4) Klimaatklasse SN: omgevingstemperatuur van +10°C tot +32°C.

Klimaatklasse N: omgevingstemperatuur van +16°C tot +32°C.

Klimaatklasse ST: omgevingstemperatuur van +16°C tot +38°C.

Klimaatklasse T: omgevingstemperatuur van +16°C tot +43°C.

TABLE DES MATIERES

APERÇU	31
SIGNIFICATION DU SYMBOLE DE “POUBELLE”	32
INFORMATIONS IMPORTANTES D’UTILISATION ET DE SECURITE	32
Précautions de sécurité générales	32
Risque de blessure	33
Utilisation prévue	33
Déballage et matériau d’emballage	34
Retirer la protection pour le transport	34
DESCRIPTION DU PRODUIT	34
Contenu de la livraison	35
Spécifications	35
INSTALLATION	36
Emplacement	36
Alimentation électrique	36
MISE EN MARCHÉ / FONCTIONNEMENT	37
Avant la première utilisation	37
Mettre l’appareil en marche.	37
Dégivrage	38
Éteindre l’appareil	39
CONSEILS POUR ECONOMISER L’ENERGIE	39
ENTRETIEN ET NETTOYAGE	39
Nettoyage et entretien	39
Éclairage intérieur	40
Transport	40
Réparations	41
Et si ... Dépannage	41

APERÇU



— Veuillez lire ce mode d’emploi attentivement avant la première utilisation. Il comprend des informations importantes à propos de l’installation, du fonctionnement et de la maintenance de l’appareil. Une utilisation incorrecte peut provoquer des situations dangereuses, particulièrement pour les enfants.

Conservez ce manuel pour y faire référence à l’avenir. Transmettez-le aux prochains propriétaires éventuels de ce produit. En cas de doutes ou des questions à propos de sujets qui ne sont pas couverts par ce manuel, veuillez contacter un distributeur ou un technicien.

SIGNIFICATION DU SYMBOLE DE “POUBELLE”



Ce produit est muni d'un marquage conforme à la réglementation européenne portant sur les déchets

2002 / 96 / CE - WEEE

Elle concerne l'élimination correcte du produit. L'élimination responsable pour l'environnement empêchera les conséquences négatives potentielles pour la santé posées par une élimination incorrecte.

Ce symbole sur le produit ou sur son emballage indique que ce produit ne doit pas être jeté avec les déchets domestiques classiques. L'utilisateur doit retourner le produit à un point de collecte pour le recyclage des équipements électriques et électroniques.

L'élimination doit être effectuée dans le respect des règlements en vigueur.

Pour de plus amples informations, veuillez contacter les autorités locales ou le service de collecte des déchets.

Désactivez l'équipement électrique avant élimination :

- Débranchez la fiche secteur de la prise murale.
- Débranchez la fiche du câble secteur.
- Retirez ou désactivez tout ressort ou système de blocage.

Cela empêchera les enfants de s'enfermer (risque d'étouffement !) ou de se retrouver dans des situations dangereuses. Les enfants ne peuvent pas comprendre les risques inhérents à la manipulation des appareils domestiques. Ainsi, surveillez les enfants et assurez-vous qu'ils ne jouent pas avec l'appareil.

INFORMATIONS IMPORTANTES D'UTILISATION ET DE SECURITE

Précautions de sécurité générales

Toutes les informations de sécurité de ce manuel sont indiquées par un symbole d'avertissement. Ils indiquent les dangers potentiels précocement. Il est impératif de lire et de respecter ces instructions.



AVERTISSEMENT

Ne touchez pas la fiche du câble secteur avec des mains humides ou mouillées lors du branchement ou du débranchement. Risque de mort par choc électrique !

- En cas d'urgence, débranchez immédiatement l'appareil.
- Tenez la fiche lorsque vous débranchez le câble secteur, ne tirez pas sur le câble.
- Débranchez la fiche avant de procéder au nettoyage ou à l'entretien.
- Inspectez régulièrement l'appareil et le câble pour être sûr qu'ils ne sont pas endommagés. Ne continuez pas d'utiliser l'appareil s'il est endommagé.
- Un câble secteur endommagé doit être remplacé sans délai par le fabricant ou par un technicien. N'utilisez pas un appareil dont le câble ou la fiche est endommagé.
- Ne réparez pas l'appareil vous-même. Veuillez contacter le personnel autorisé. Afin d'éviter les risques, un câble secteur endommagé doit être remplacé par un câble équivalent par le fabricant ou un spécialiste qualifié.



- Sauf pour les travaux de nettoyage et de maintenance décrits dans ce manuel, aucune altération de cet appareil n'est autorisée.
- Ne placez pas de vases ou d'autres récipients remplis de liquides sur l'appareil.

Risque de blessure

- Afin de pouvoir débrancher rapidement l'appareil en cas d'urgence, n'utilisez pas de rallonge électrique.

ATTENTION

- Cet appareil peut être utilisé par les **enfants** âgés de 8 ans et plus s'ils sont sous la supervision d'un adulte ou s'ils ont été informés des méthodes d'utilisation sécuritaires **de l'appareil** et s'ils en comprennent les risques.
- Le nettoyage et la **maintenance par l'utilisateur** ne doivent pas être effectués par des **enfants** de moins de 8 ans sans supervision.
- Conservez l'appareil et son cordon hors de portée des enfants de moins de 8 ans.
- Ne laissez pas les enfants jouer avec l'appareil.
- Les appareils peuvent être utilisés par des personnes ayant des capacités physiques, sensorielles ou mentales réduites, ou n'ayant pas d'expérience ou de connaissance, s'ils sont sous supervision ou ont été informés des méthodes d'utilisation sécuritaires **de l'appareil** et si elles comprennent les dangers inhérents à celui-ci.
- Ne transportez jamais l'appareil lorsqu'il contient des bouteilles.

	<p>AVERTISSEMENT</p> <p>Les matériaux d'emballage (par ex. sac plastique, polystyrène) sont dangereux pour les enfants. Risque d'étouffement ! Conservez les matériaux d'emballage hors de portée des enfants.</p>
	<p>AVERTISSEMENT</p> <p>Les récipients contenant les gaz inflammables ou des liquides sont susceptibles de fuir en raison des faibles températures ambiantes. Risque d'explosion ! Ne rangez pas de matériaux combustibles comme des bombes aérosols ou des cartouches de remplacement pour briquet dans cet appareil.</p>

Utilisation prévue

- Utilisez uniquement l'appareil dans un endroit sec en intérieur. Il est destiné à un usage domestique et dans les endroits similaires. Cet appareil n'est pas destiné à une utilisation en extérieur.

- Pour des raisons de sécurité, il est interdit s'apporter des modifications ou des altérations à l'appareil.
- Veuillez vous souvenir que le fabricant n'est pas responsable des dommages causés par les utilisations incorrectes ou autres utilisations que le refroidissement/stockage des boissons.

Déballage

L'emballage ne doit pas être endommagé. Vérifiez que l'appareil n'a pas été endommagé pendant le transport. N'installez pas un appareil endommagé. Si l'appareil est endommagé, veuillez contacter votre distributeur.

Matériau d'emballage

L'emballage pour le transport de l'appareil et des pièces est fabriqué en matériaux recyclés.

- carton ondulé / papier (principalement papier usagé)
- partie de formation du PS (mousse, polystyrène sans CFC)
- Films et sacs en PE (polyéthylène)
- Bandes de soutien en PP (polypropylène)



IMPORTANT

Assurez-vous que vous éliminez les matériaux d'emballage dans le respect de l'environnement (voir page 32).

Retirer la protection pour le transport

L'appareil et les pièces qui vont à l'intérieur sont protégés pour le transport. Retirez toutes les bandes adhésives à droite et à gauche de la porte. Vous pouvez enlever les résidus de colle avec un solvant de nettoyage. Retirez également les rubans adhésifs et les matériaux d'emballage de l'intérieur de l'appareil.

DESCRIPTION DU PRODUIT

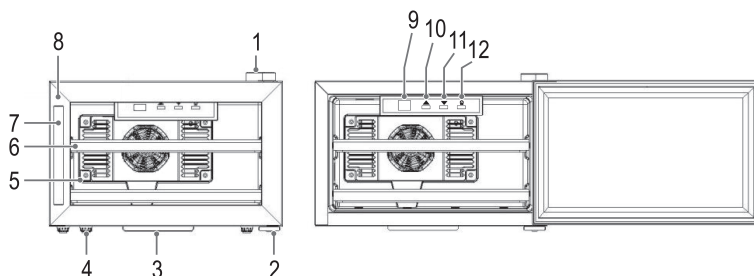

- 1 Charnière supérieure
- 2 Charnière inférieure
- 3 Réservoir d'eau

- 4 Pieds réglables
- 5 Masque de ventilateur de rafraîchissement

- | | |
|-----------------|--|
| 6 Étagères | 10 Augmentation de température
(plus chaud) |
| 7 Poignée | 11 Diminution de température
(plus froid) |
| 8 Porte | 12 Interrupteur d'éclairage |
| 9 Affichage DEL | |

Contenu de la livraison

Refrigerateur à vin équipé de 2 étagères en bois avec son mode d'emploi.

Spécifications

No. de modèle	PC-WC 1046
Capacité en bouteilles	8 à 0,75 l
Capacité nette	23 l
Consommation électrique / 24h ⁽¹⁾	0.284 kWh
Consommation électrique / an	104,0 kWh
Classe de climat	N (+16°C jusqu'à +32°C)
Niveau de bruit	35 dB(A) re 1 pW
Type	Sur pieds
Alimentation électrique	220-240 V, 50 Hz
Puissance	70 W
Protection de fusible	1 A
Éclairage, DEL	1 W
Dimensions H x L x P	28,0 x 42,0 x 48,0 cm
Poids net	8,8 kg
⁽¹⁾ La consommation d'électricité réelle dépend de l'utilisation et l'installation de l'appareil.	

Toutes les données électriques spécifiques à l'appareil ont été déterminées par le fabricant dans les conditions de laboratoire, suivant les méthodes de mesure paneuropéennes standardisées. Ces dernières sont régies par la norme EN ISO 15502. La consommation d'électricité réelle dépend de l'utilisation et pourrait également être inférieure aux valeurs déterminées par le fabricant dans des conditions normales. Un expert de ces rapports exécutera les tests avec des instruments de mesure spéciaux conformément à la réglementation en vigueur.

DONNÉES FABRICANT

Ce produit est sujet à modifications et à améliorations.

INSTALLATION

Emplacement

Une ventilation suffisante doit être assurée autour de l'appareil pour que la chaleur puisse se dissiper correctement et pour garantir un fonctionnement efficace du refroidissement avec une consommation d'énergie minimale. Pour ce faire, laisser un espace suffisant autour de l'appareil.

- Espace minimum de 5 cm entre la face arrière et le mur,
- au moins 20 cm des deux côtés et sur le dessus de l'appareil.
- Laisser un espace suffisant sur le devant de l'appareil afin d'ouvrir la porte à un angle de 120°.

IMPORTANT

- Ne pas exposer directement l'appareil au soleil.
- Ne placez pas l'appareil près d'un radiateur, à côté d'un poêle ou autre sources de chaleur.
- N'utilisez jamais l'appareil en extérieur.
- Installer uniquement l'appareil dans un endroit à température ambiante adaptée à la classe de climat de l'appareil.

Pour de plus amples informations sur la classe de climat, veuillez consulter le chapitre "Caractéristiques techniques" ou la plaque signalétique située à l'intérieur ou à l'arrière de l'appareil.

- Évitez d'installer l'appareil dans des endroits très humides (extérieur, cave, salle de bains), les pièces métalliques seraient sujettes à la corrosion dans de telles circonstances.
- Ne placez pas l'appareil à proximité de matières volatiles ou combustibles (gaz, carburant, alcool, peinture, etc.) et dans les pièces dont l'aération est mauvaise (par ex. garages).
- Placez uniquement l'appareil sur une surface stable.
- Cet appareil est pourvu de pieds en caoutchouc antidérapants. Dans la mesure où les surfaces de meubles sont faites de nombreux matériaux différents et traités avec de nombreux types d'agents de nettoyage différents, il est possible que certaines de ces substances contiennent des composants susceptibles d'endommager les supports en caoutchouc et de les ramollir. Si possible, utilisez un matériau antidérapant sous les pieds de l'appareil.
- Si l'appareil n'est pas nivelé horizontalement, ajustez les pieds en conséquence.

Alimentation électrique

Le type de courant (CA) et la tension doivent être conformes aux données de la plaque signalétique, située à l'intérieur ou à l'extérieur, à l'arrière de l'appareil. En cas de fluctuations importantes de la tension, il est recommandé d'utiliser un régulateur de courant alternatif automatique.

La prise, ainsi que la mise à la terre, doivent être connectées à la prise murale. La prise secteur doit être librement accessible. Le cordon doit être fixé derrière le réfrigérateur à vin et ne pas être exposé ou pendre ou pour éviter les blessures accidentelles.



MISE EN MARCHÉ / FONCTIONNEMENT

Avant la première utilisation

 **IMPORTANT** : Avant de brancher l'appareil à la source d'alimentation, laissez celui-ci en position verticale pendant environ 2 heures. Cela permettra de réduire la possibilité de dysfonctionnement du système de refroidissement pendant le transport.

- Nettoyez l'intérieur de l'appareil, y compris toutes les pièces accessoires qui s'y trouvent, avec de l'eau tiède et un chiffon doux.

Connectez l'appareil à l'alimentation secteur

	IMPORTANT L'appareil doit être correctement mis à la terre. Pour ce faire, la prise du câble d'alimentation est pourvue du fil nécessaire.
	IMPORTANT Contactez un électricien si la prise ne rentre pas dans la prise murale.
	IMPORTANT Si vous devez débrancher l'appareil ou en cas de panne de courant : Attendez 5 minutes avant de remettre l'appareil en marche.

Mettre l'appareil en marche.

Mettez l'appareil en marche branchant la fiche dans une prise murale.

Utilisez le contrôle de température, situé sur le panneau de commande à l'avant de l'appareil.

Veuillez consulter le chapitre "Réglage" ci-dessous.

Réglages

Éclairage

Le bouton  allume et éteint l'éclairage intérieur.

Affichage DEL

L'afficheur indique votre réglage de température et la température interne effective.

- Lorsque l'appareil est allumé la DEL affiche toujours le réglage standard de 17°C. Peu de temps après, la DEL indique la température interne.

Réglages de température

Réglez la température interne en appuyant sur les boutons “▲” et “▼” pour augmenter ou réduire la température par incréments de 1°C. Environ 5 secondes après que le dernier bouton ait été actionné le dispositif électronique se met automatiquement en marche et la température interne effective sera affichée sur l'écran.

- La plage de température peut être ajustée entre +11°C et +18°C, max. +14°C sous la température ambiante. La température optimale de la pièce est de +20°C environ.
- Il est recommandé d'installer le réfrigérateur à vin dans une pièce dont la température ambiante est comprise entre +16°C - +26°C. Lorsque la température ambiante est de +25°C ou moins, l'appareil peut maintenir une plage de température entre +11°C - +18°C.
- Si la température ambiante est supérieure ou inférieure aux températures recommandées, les performances de l'appareil peuvent en être affectées. Par exemple, en plaçant l'appareil dans un environnement extrêmement froid ou chaud température intérieure pourrait fluctuer. La plage de +11°C - +18°C est susceptible de ne pas être atteinte.
- La température peut fluctuer en fonction de l'éclairage intérieur, s'il est ou non allumé, ou si les bouteilles sont situés sur la partie supérieure, médiane ou inférieure.
- Nous recommandons de conserver l'éclairage éteint.

Stockage / Modification

- Remplissez entièrement l'appareil, du haut en bas, afin que les bouteilles refroidissent plus vite.
- Les spécifications suivantes sont uniquement des recommandations facultatives :

Vin	Température
Champagne, vin pétillant	7 – 10°C
Vin fruité	10 – 12°C
Vin rouge léger / vin blanc	12 – 13°C
Vin sucré	14 – 15°C
Vin rouge	14 – 17°C

- Nous suggérons servir du vin plutôt frais que trop chaud, les vins blancs moins frais en hiver et des vins rouges frais en été.
- La température à l'intérieur de l'appareil sera plus chaude dans la partie supérieure de la zone de refroidissement et plus froide en bas. Si vous envisagez de stocker des vins de types différents dans l'appareil, il est recommandé de ranger les vins rouges dans la partie supérieure, le vin blanc de au milieu de la zone de refroidissement et vins mousseux en bas.
- En fin de compte, la température est une question de goût personnel.

Dégivrage

L'appareil est muni un système de dégivrage automatique.

La condensation résultant du fonctionnement s'écoule par l'orifice d'évacuation vers l'extérieur dans le bac à eau, où elle s'évapore.

Éteindre l'appareil

Débranchez l'appareil pour l'éteindre.

Si l'appareil ne fonctionne pas pendant de longues périodes de temps :

- Retirez la totalité du contenu de l'appareil.
- Débrancher la prise ou désactiver / dévisser le fusible.
- Nettoyez soigneusement l'appareil (consultez le chapitre "Nettoyage et entretien").
- Conservez la porte ouverte afin d'éviter les mauvaises odeurs.



CONSEILS POUR ECONOMISER L'ENERGIE

- Débrancher la fiche si vous n'utilisez pas l'appareil.
- N'installez pas l'appareil à proximité de poêles, radiateurs ou autres sources de chaleur. En cas de températures ambiantes élevées, le ventilateur fonctionnera plus souvent et plus longtemps.
- Assurez-vous d'une ventilation suffisante à l'avant et à l'arrière de l'appareil. Ne bloquez pas les orifices de ventilation.
- Toujours garder les orifices d'aération et la face arrière propres.
- Ne réglez pas la température plus basse que nécessaire.
- La température à l'intérieur de l'appareil sera plus chaude dans la partie supérieure de la zone de refroidissement et plus froide en bas. Si vous envisagez de stocker des vins de types différents dans l'appareil, il est recommandé de ranger les vins rouges dans la partie supérieure, le vin blanc de au milieu de la zone de refroidissement et vins mousseux en bas.
- Faire refroidir le vin pendant 2 heures au réfrigérateur avant de le ranger à l'intérieur de l'appareil.
- N'allumez l'éclairage intérieur que si c'est nécessaire.
- N'ouvrez pas la porte plus longtemps que nécessaire.
- Assurez-vous que le joint de la porte est en bon état et que la porte se ferme correctement.

ENTRETIEN ET NETTOYAGE

Nettoyage et entretien

Pour des raisons d'hygiène, nettoyez régulièrement l'intérieur et les accessoires de l'appareil.

	AVERTISSEMENT Débranchez toujours la prise ou désactivez / dévissez le fusible avant le nettoyage. Tirez sur la fiche et non sur le câble.
	AVERTISSEMENT Ne pas utiliser de nettoyeurs vapeur pour nettoyer l'appareil ; l'humidité pourrait pénétrer dans les composants électriques. Risque de choc électrique ! La vapeur chaude pourrait endommager les pièces en plastique. L'appareil doit être sec avant d'être remis en marche.



IMPORTANT

Les huiles essentielles et les solvants organiques, tels que le jus de citron ou de peau d'orange, l'acide butanoate ou les agents de nettoyage contenant de l'acide acétique peuvent endommager les pièces en plastique. Évitez le contact de toute partie de l'appareil avec de telles substances. N'utilisez pas de produits de nettoyage abrasifs.

- Retirez le contenu de l'appareil et rangez-le à couvert dans un endroit frais.
- Laver l'intérieur de l'appareil avec de l'eau chaude et une solution de bicarbonate de soude. La solution doit être constituée d'environ 2 cuillères à soupe de bicarbonate de soude pour un litre d'eau.
- L'extérieur de refroidisseur à vin doit être nettoyé à l'aide d'un détergent doux et d'eau chaude.
- Nettoyez le récipient à eau située au bas à l'extérieur de l'appareil.
- Une fois l'appareil sec, l'opération peut reprendre.
- Nettoyez les orifices d'aération de l'arrière à l'aide d'une brosse douce ou d'un aspirateur.

Éclairage intérieur

La lumière contribue à l'échauffement de l'intérieur de l'appareil. Il est donc recommandé d'éteindre l'éclairage lorsqu'il n'est pas nécessaire. Cela contribue également à économiser l'électricité.



IMPORTANT

Les diodes lumineuses de l'appareil ont une durée de vie d'une grande durée. Il n'est pas nécessaire, et il n'est pas possible, de les changer. Les diodes lumineuses sont fermement fixées à l'éclairage. En aucun cas vous ne devez ouvrir l'éclairage ! L'appareil serait irrémédiablement endommagé.

Transport

Pour le transport, l'appareil doit être sécurisé.

- Retirez toutes les bouteilles.
- Fixez solidement toutes les pièces amovibles à l'intérieur de votre réfrigérateur à vin.
- Vissez les pieds de nivellement jusqu'à la base pour éviter tout dommage.
- Fixez la porte à l'aide de ruban adhésif.
- Assurez-vous que le réfrigérateur à vin reste en position verticale pendant le transport.

Réparations

	AVERTISSEMENT L'entretien des appareils électriques peut uniquement être effectué par des experts qualifiés. Des réparations incorrectes ou inappropriées constituent un risque important pour l'utilisateur et annulent la garantie !
---	--

Et si . . . Dépannage

La conception de l'appareil garantit un fonctionnement sans problème, ainsi qu'un long cycle de service. Toutefois, si un défaut se produit pendant le fonctionnement, veuillez vérifier s'il est causé par une opération incorrecte.

Les problèmes suivants peuvent être résolus en découvrant la cause possible.

PROBLÈME	CAUSE POSSIBLE	SOLUTION
L'appareil ne fonctionne pas correctement ou il ne fonctionne pas du tout	La fiche est-elle bien branchée sur le secteur ? Le contrôle de la température est-il réglé correctement ? L'endroit est-il adéquat ? Les bouteilles ou les étagères empêchent-elles la porte de se fermer correctement ? La ventilation de l'appareil est-elle couverte ?	Branchez correctement la fiche dans la prise. Vérifiez les réglages. Vérifiez la température ambiante. Disposez correctement les bouteilles et les étagères. Nettoyez les orifices d'aération, installez l'appareil pour qu'il soit libre.
Le réfrigérateur à vin n'est pas assez froid	La température n'est pas réglée ? La température ambiante est-elle trop chaude ou trop froide ?	Vérifiez les réglages de contrôle de température- Les conditions extérieures sont susceptibles de nécessiter un réglage supérieur ou l'utilisation de l'appareil à un autre endroit.
Le réfrigérateur à vin n'est pas assez froid	Les bouteilles ou les étagères empêchent-elles la porte de se fermer ? Les orifices d'aération sont-ils couverts ? La porte est-elle restée ouverte pendant longtemps ? Le joint de la porte est-il lâche ?	Disposez correctement les bouteilles et les étagères. Nettoyez les orifices d'aération, installez l'appareil pour qu'il soit libre. N'ouvrez pas la porte plus longtemps qu'il est nécessaire.

PROBLÈME	CAUSE POSSIBLE	SOLUTION
Fonctionnement extrêmement bruyant	L'appareil est-il bien installé à l'horizontale ?	Ajustez les pieds en fonction. Utilisez un niveau à bulle.
Vibration	L'appareil est-il bien installé à l'horizontale ?	Ajustez les pieds. Utilisez un niveau à bulle pour vérifier.
La porte ne ferme pas	L'appareil est-il bien installé à l'horizontale ?	Ajustez les pieds en fonction.
Le ventilateur fonctionne souvent ou est toujours en marche.	La température a été programmée à une température très basse, ou la différence entre la température ambiante et la température programmée est très importante.	Il est normal que le ventilateur soit en marche Il ne s'agit pas d'un dysfonctionnement.
Il y a de l'eau à la base de l'appareil.	La température est-elle réglée correctement ? L'orifice de drainage est-il bloqué ?	Vérifiez le réglage de température. Vérifiez l'orifice de drainage avec un cure-pipe ou une aiguille à tricoter.
L'éclairage intérieur ne fonctionne pas.	La fiche est-elle branchée sur le secteur ? S'agit-il d'un défaut d'éclairage ?	Branchez correctement la fiche dans la prise. Contactez un technicien.

Remarque. Les jours de forte humidité, de la condensation peut apparaître sur la surface extérieure de l'appareil. Il ne s'agit pas d'un dysfonctionnement, vous pouvez simplement essuyer l'eau.

Si le problème persiste après avoir suivi les étapes ci-dessus, veuillez contacter votre distributeur et / ou un technicien.

PRODUIT DES REFRIGERATEURS DOMESTIQUES FISCHE

D'APRES LA DIRECTIVE EU (EU) 1060/2010

Marque		Proficook
Modèle		PC-WC 1046
Catégorie		10
Classe d'efficacité énergétique¹⁾		A+
De A+++ (plus grande efficacité) à G (efficacité la plus faible).		
Données sur la consommation		
Consommation d'énergie annuelle ²⁾	kWh	104,0

Capacité de refroidissement nette totale	l	23
Capacité de congélation nette	l	-
Nombre d'étoiles ³⁾		-
Sans givre		-
Temps d'augmentation de température	h	-
Capacité de congélation	kg/24h	-
Classe de climat ⁴⁾		N
Niveau de bruit	dB(A) re 1pW	35
Conception		Sur pieds
Mesures poids		
Hauteur	cm	28,0
Largeur	cm	42,0
Profondeur	cm	48,0
Poids net	kg	8,8
Branchement électrique		
Compresseur		-
Tension de connexion		220-240V~ / 50Hz
Puissance de connexion		70 W

- 1) A+++ (plus grande efficacité) à G (efficacité la plus faible).
- 2) Consommation d'énergie annuelle en kWh "XYZ" basée sur les résultats de test standard pour 24 h.
La consommation d'énergie réelle dépendra de la façon dont l'appareil est utilisé et de l'endroit où il est situé.
- 3) * = compartiment : compartiment de stockage de denrées alimentaires congelées dans lequel la température n'est pas supérieure à -6°C.
 ** = compartiment : compartiment de stockage de denrées alimentaires congelées dans lequel la température n'est pas supérieure à -12°C.
 *** = compartiment : compartiment de stockage de denrées alimentaires congelées dans lequel la température n'est pas supérieure à -18°C.
 *(***) = compartiment de congélation de denrées alimentaires, dans lequel la température n'est pas supérieure à -18°C et une capacité minimale de congélation en 24 h.
- 4) Classe de climat SN : température ambiante de +10°C à +32°C.
 Classe de climat N : température ambiante de +16°C à +32°C.
 Classe de climat ST : température ambiante de +16°C jusqu'à +38°C.
 Classe de climat T : température ambiante de +16°C à +43°C.

ÍNDICE

DESCRIPCIÓN GENERAL	44
SIGNIFICADO DEL SÍMBOLO DE “PAPELERA”	45
INSTRUCCIONES IMPORTANTES DE USO Y DE SEGURIDAD	45
Precauciones generales de seguridad	45
Peligro de lesiones	46
Uso previsto	46
Material de embalaje y desembalaje	47
Retirar la protección para el transporte	47
DESCRIPCIÓN DEL PRODUCTO	47
Contenido de la caja	48
Especificaciones	47
INSTALACIÓN	49
Ubicación	49
Alimentación	49
PUESTA EN MARCHA / FUNCIONAMIENTO	50
Antes del primer uso	50
Activación del aparato	50
Descongelación	52
Apagado	52
CONSEJOS PARA AHORRAR ENERGÍA	52
MANTENIMIENTO Y LIMPIEZA	52
Limpieza y cuidado	52
Iluminación interior	53
Transporte	53
Reparaciones	54
¿Qué ocurre si...? Resolución de problemas	54

DESCRIPCIÓN GENERAL



Lea este manual de usuario detenidamente antes de poner en marcha el aparato por primera vez. En él se incluye información importante relacionada con la instalación, funcionamiento y mantenimiento del mismo. Un uso inadecuado podría provocar situaciones peligrosas, especialmente para los niños.

Conserve este manual para consultarlo en el futuro. Entréguelo a cualquier propietario futuro del producto. Si tiene alguna duda con respecto a algunas de las preguntas o temas que no se describen detalladamente en este manual, póngase en contacto con su distribuidor o técnico.

SIGNIFICADO DEL SÍMBOLO DE “PAPELERA”



Este producto está marcado de acuerdo con la normativa europea de residuos

2002 / 96 / CE - WEEE

Esta normativa regula la eliminación del producto. La eliminación ecológica evitará las posibles consecuencias negativas para la salud que podría tener una eliminación incorrecta.

Este símbolo en el producto o en su embalaje indica que no se debe eliminar junto con los residuos domésticos habituales. El usuario deberá devolver el producto a un punto de recogida para el reciclaje de equipos eléctricos y electrónicos.

La eliminación también debe cumplir con las normativas locales vigentes.

Si desea obtener más información, póngase en contacto con las autoridades locales o con el servicio de recogida de residuos.

Desactive el equipo que vaya a desechar antes de su eliminación:

- Desconecte el enchufe de alimentación de la toma de corriente.
- Desconecte el enchufe del cable de alimentación.
- Retire o desactive cualquier muelle o bloqueo de sujeción existente.
- Esto evitará que cualquier niño se pueda encerrar (con el consecuente riesgo de asfixia) o se pueda meter en situaciones peligrosas. Es posible que los niños no entiendan los riesgos que puede conllevar la manipulación de aparatos domésticos. Por tanto, supervíselos y no deje que jueguen con el aparato.

INSTRUCCIONES IMPORTANTES DE USO Y DE SEGURIDAD

Precauciones generales de seguridad

Toda la información de seguridad de este manual está marcada con un símbolo de advertencia. Estos símbolos indican con antelación posibles peligros. Es imperativo leer y observar esta información.



ADVERTENCIA

Al conectar o desconectar no toque el enchufe a la toma de corriente con las manos húmedas ni mojadas. Peligro de muerte por descarga eléctrica.

- En caso de emergencia, desenchufe el aparato inmediatamente.
- Sujete el enchufe cuando desconecte de la toma de corriente; no tire del cable.
- Desconecte el enchufe antes de realizar una limpieza o una revisión.
- Compruebe regularmente si el aparato y el cable presentan indicaciones de que se hayan producido daños. No siga utilizando el aparato en caso de encontrar daños.
- El fabricante o un técnico deberán cambiar los cables de alimentación dañados inmediatamente. No utilice el aparato con el cable o el enchufe dañados.
- No repare el aparato usted mismo. Póngase en contacto con personal autorizado. Para evitar peligros, un cable dañado se sustituirá por otro equivalente y esto lo realizará el fabricante o un especialista cualificado.



- Excepto por los trabajos de limpieza y mantenimiento indicados e este manual, no se debe realizar ninguna otra modificación del aparato.
- No coloque jarrones ni otros recipientes con líquidos sobre el aparato.

Peligro de lesiones

- Para poder desconectar el aparato rápidamente en caso de emergencia, no utilice cables alargadores.

PRECAUCIÓN

- Este aparato puede ser utilizado por **niños** a partir de 8 años si están supervisados o si se les ha enseñado acerca del cómo utilizar de manera segura **el aparato** y entienden los peligros asociados.
- La limpieza y el **mantenimiento realizados por el usuario** no los deben hacer los **niños**, a menos que tengan más de 8 años y estén supervisados.
- Mantenga el aparato y el cable fuera del alcance de niños menores de 8 años.
- Los niños no deben jugar con el aparato.
- Los aparatos pueden ser utilizados por personas con capacidades físicas, sensoriales o mentales reducidas, o con falta de experiencia y conocimientos si se les supervisa o si han recibido instrucciones acerca del **uso del aparato** de manera segura y entienden los peligros asociados.
- No transporte nunca la unidad con su contenido.

	<p>ADVERTENCIA Los materiales de embalaje (por ejemplo, bolsas de plástico, poliestireno) son peligrosos para los niños. Peligro de asfixia. Mantenga los materiales de embalaje fuera del alcance de los niños.</p>
	<p>ADVERTENCIA Los recipientes con líquidos o gases inflamables puede sufrir fugas debido a temperaturas ambientales frías. Peligro de explosión. No almacene materiales combustibles, como aerosoles o cartuchos para recargar encendedores en el aparato.</p>

Uso previsto

- Utilice el aparato solo en zonas interiores secas. Se ha diseñado para el uso doméstico y en zonas similares. Este aparato no se ha diseñado para el uso en el exterior.

- Por motivos de seguridad, queda prohibido realizar alteraciones o modificaciones del aparato.
- Recuerde que el fabricante no será responsable de ningún daño provocado por el uso incorrecto o cualquier otro uso que no sea el de almacenar y refrescar bebidas.

Desembalaje

El embalaje no debe presentar daños. Compruebe el aparato para ver si se han producido daños por el transporte. No instale un aparato que esté dañado. En caso de daños, póngase en contacto con su distribuidor.

Material de embalaje

El embalaje para el transporte del aparato y de sus piezas individuales está fabricado con materiales reciclables.

- cartón corrugado / cartón (principalmente de papel reciclado)
- partes formadas de PS (espuma de poliestireno sin CFC)
- Películas y bolsas de PE (polietileno)
- Tiras de sujeción de PP (polipropileno)



IMPORTANTE

Asegúrese de desechar los materiales de embalaje de manera ecológica (vea la página 45).

Retirar la protección para el transporte

El dispositivo y las piezas de su interior están protegidos para el transporte. Retire toda la cinta adhesiva de las partes derecha e izquierda de la puerta. Puede quitar los restos de adhesivo con un disolvente de limpieza. Retire también las cintas adhesivas y materiales de embalaje de dentro del aparato.

DESCRIPCIÓN DEL PRODUCTO

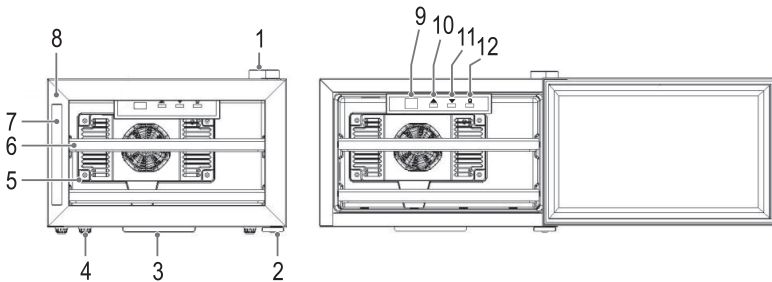

- | | |
|--|-----------------------------------|
| 1 Bisagra superior | 7 Tirador |
| 2 Bisagra inferior | 8 Puerta |
| 3 Contenedor de agua | 9 Pantalla LED |
| 4 Pies ajustables | 10 Subir temperatura (más cálido) |
| 5 Tapa del ventilador de refrigeración | 11 Bajar temperatura (más fresco) |
| 6 Estantes | 12 Interruptor de luz |

Contenido de la caja

Refrigerador para vino con dos estantes de madera y este manual de usuario.

Especificaciones

Nº de modelo	PC-WC 1046
Capacidad de botella	8 de 0,75 l
Capacidad neta	23 l
Consumo de energía / 24h ⁽¹⁾	0,284 kWh
Consumo de energía / año	104,0 kWh
Clase climática	N (+16°C hasta +32°C)
Nivel de ruido	35 dB(A) re 1 pW
Tipo	Autónomo
Alimentación	220-240 V, 50 Hz
Potencia de entrada	70 W
Protección de fusibles	1 A
Luz, LED	1 W
Dimensiones A x L x P	28,0 x 42,0 x 48,0 cm
Peso neto	8,8 kg
⁽¹⁾ El consumo de energía real depende del uso y la instalación del aparato.	

Todos los datos energéticos del aparato han sido determinados por el fabricante en condiciones de laboratorio y de acuerdo con métodos de medida europeos estandarizados. Estos métodos están regulados por EN ISO 15502. El consumo real de energía depende del uso y por tanto puede ser superior a los valores determinados por el fabricante en las condiciones estándar.

Un experto conoce estas relaciones y puede realizar las pruebas con instrumentos de medida especiales de acuerdo con las regulaciones vigentes.

DATOS DEL FABRICANTE

El producto puede estar sujeto a cambios y mejoras.

INSTALACIÓN

Ubicación

Es necesario disponer de suficiente ventilación alrededor del aparato para que el calor se disipe adecuadamente y para garantizar una refrigeración eficiente con un consumo bajo de energía. Para ello, deje suficiente espacio alrededor del aparato.

- El espacio libre mínimo entre la parte trasera del aparato y la pared debe ser de 5 cm,
- y de al menos 20 cm a los lados y en la parte superior del aparato.
- Deje el suficiente espacio delante del aparato para poder abrir la puerta hasta un ángulo de 120°.

IMPORTANTE

- No exponga el aparato a la luz directa del sol.
- No lo coloque cerca de calefactores, fogones ni cualquier otra fuente de calor.
- No utilice el aparato en el exterior.
- Instálelo únicamente en un lugar con una temperatura ambiente adecuada para la clase climática del aparato.

Para obtener información acerca de la clase climática, consulte el capítulo de “Especificaciones” o la etiqueta de clasificación situada en la parte interior o en la parte trasera del aparato.

- Evite la instalación en lugares con una humedad elevada (por ejemplo, en el exterior, bodegas, baños), ya que las partes metálicas podrían verse afectadas por la corrosión en esas condiciones.
- No coloque el aparato cerca de materiales volátiles ni combustibles (por ejemplo, gas, combustible, alcohol, pintura, etc.) ni en habitaciones con una circulación pobre de aire (por ejemplo, garajes).
- Colóquelo solo sobre una superficie estable y segura.
- Este aparato está equipado con unos pies de goma anti deslizamiento. Como las superficies de muebles están fabricadas de una gran variedad de materiales y están tratadas con muchos tipos diferentes de agentes limpiadores, no podemos descartar completamente que algunas de estas sustancias puedan contener ingredientes que puedan provocar la corrosión de los apoyos de goma y ablandarlos. Si es posible, coloque un material antideslizante debajo de los pies del aparato.
- Si el aparato no está nivelado horizontalmente, ajuste los pies de manera adecuada.

Alimentación

El tipo de corriente (CA) y la tensión deben coincidir con los datos de la etiqueta de clasificación, situada en la parte interior o en la parte exterior trasera de la unidad. En caso de variaciones grandes de tensión, se recomienda utilizar un regulador automático de corriente alterna.

El enchufe, junto con el conductor de la toma de tierra, se deben introducir en la toma de corriente. El enchufe a la toma de corriente debe ser fácil de acceder. El cable se debe asegurar detrás del refrigerador de vino y no se debe dejar expuesto ni colgando para evitar lesiones accidentales.



PUESTA EN MARCHA / FUNCIONAMIENTO

Antes del primer uso

 **IMPORTANTE:** Antes de conectar el aparato a la fuente de alimentación, déjelo en posición vertical durante aproximadamente 2 horas. Esto reducirá la posibilidad de que se produzca una avería del sistema de refrigeración debido a la manipulación durante el transporte.

- Limpie el interior del aparato, incluidos todas las piezas accesorias situadas en su interior, con agua templada y un paño suave.

Conecte el aparato a la fuente de alimentación.

	IMPORTANTE El aparato debe tener una toma de tierra adecuada. Para ello, el enchufe del cable de alimentación se ha dotado del cable necesario.
	IMPORTANTE Póngase en contacto con un electricista si el enchufe no se acopla a la toma de corriente.
	IMPORTANTE En caso de desconectar el aparato o en caso de un corte de corriente: Espere 5 minutos antes de volver a poner en marcha el aparato.

Activación del aparato

Active el aparato conectando el enchufe a la toma de corriente.

Utilice el control de temperatura, que está situado en el panel de control en la parte delantera de la unidad.

Consulte también el capítulo de “Configuración”.

Configuración

Luz

El botón  enciende y apaga la iluminación interior.

Pantalla LED

La pantalla indica la temperatura seleccionada y la temperatura interna real.

- Cuando el aparato se enciende, la pantalla LED siempre muestra la configuración estándar de 17°C. Poco tiempo después la pantalla LED mostrará la temperatura interna.

Selección de temperatura

Regule la temperatura interna pulsando los botones “▲” y “▼” para aumentar o disminuir la temperatura programada en incrementos de 1°C. Después de unos 5 segundos desde que haya pulsado el botón por última vez el interruptor electrónico se encenderá automáticamente y la temperatura interna real se mostrará en la pantalla.

- Los límites de temperatura se pueden regular entre +11 y +18°C, a un máximo de +14°C por debajo de la temperatura ambiente. La temperatura óptima de la sala será de aproximadamente +20°C.
- Se recomienda que instale el refrigerador de vino en un lugar donde la temperatura ambiente esté entre +16 y +26°C. Donde la temperatura ambiente esté alrededor de +25°C o menos, la unidad puede proporcionar unos límites de temperatura de entre +11 y +18°C.
- Si la temperatura ambiente está por encima o por debajo de los valores recomendados, el rendimiento de la unidad se puede ver afectado. Por ejemplo, colocarla en condiciones de calor o frío extremos podría hacer que la temperatura interior variara. Es posible que no se alcancen los límites de +11 y +18°C.
- La temperatura puede variar si la luz interior está encendida o no, y también si las botellas están colocadas en la sección superior, media o baja.
- Recomendamos que apague la luz siempre.

Almacenar / Templar

- Llene el aparato desde la parte inferior hasta la superior, así las botellas se enfriarán más rápidamente.
- Las siguientes especificaciones son solo recomendaciones y por tanto son opcionales.

Vino	Temperatura
Champán, vino espumoso	7 – 10°C
Vino de fruta	10 – 12°C
Vino blanco / vino tinto ligero	12 – 13°C
Vino dulce	14 – 15°C
Vino tinto	14 – 17°C

- Sugerimos servir el vino más bien frío que demasiado caliente; vinos blancos menos fríos en invierno y vinos tintos más frescos en verano.
- La temperatura en el aparato será más elevada en la parte superior de la zona de refrigeración y más baja en la parte inferior. Si desea almacenar una mezcla de distintos tipos de vino en el aparato, se recomienda almacenar los vinos tintos en la parte superior de la zona de refrigeración, los vinos blancos en la parte media y los vinos espumosos en la parte inferior.
- Aunque al final, la temperatura correcta es cuestión de gustos.

Descongelación

El aparato dispone de un sistema automático de descongelación.

La condensación que se produce durante el funcionamiento pasa a través de la apertura de descarga a la parte exterior, a una bandeja de agua donde se evaporará.

Apagado

Desenchufe el aparato para apagarlo.

Si el aparato no se va a utilizar durante un periodo largo de tiempo:

- Retire todos los contenidos del aparato.
- Desconecte el enchufe o apague / desenrosque el fusible.
- Limpie el aparato a fondo (consulte el capítulo de "Limpieza y cuidado").
- Mantenga la puerta abierta para evitar malos olores.

CONSEJOS PARA AHORRAR ENERGÍA

- Desconecte el enchufe si no va a utilizar el aparato.
- No instale el aparato cerca de fogones, calefactores ni otras fuentes de calor. En caso de temperaturas ambiente más elevadas, el ventilador se pondrá en marcha con mayor frecuencia y durante más tiempo.
- Asegúrese de que hay bastante ventilación en la parte inferior y en la parte trasera del aparato.
No bloquee nunca ninguna de las aperturas para la ventilación.
- Mantenga las aperturas de ventilación en la parte trasera siempre limpias.
- Solo seleccione la temperatura más baja deseada.
- La temperatura en el aparato será más elevada en la parte superior de la zona de refrigeración y más baja en la parte inferior. Si desea almacenar una mezcla de distintos tipos de vino en el aparato, se recomienda almacenar los vinos tintos en la parte superior de la zona de refrigeración, los vinos blancos en la parte media y los vinos espumosos en la parte inferior.
- Enfría en vino previamente durante 2 horas en el refrigerador habitual antes de ponerlo dentro de este aparato.
- Encienda la luz interior solo cuando sea necesario.
- No abra la puerta durante más tiempo del necesario.
- Asegúrese de que el sellado de la puerta esté en buen funcionamiento para que la puerta se pueda cerrar correctamente.

MANTENIMIENTO Y LIMPIEZA



Limpieza y cuidado

Por motivos de higiene, limpie el interior y los accesorios con regularidad.



ADVERTENCIA

Desconecte siempre el enchufe o apague / desenrosque el fusible antes de la limpieza. Tire del enchufe y no del cable.

	<p>ADVERTENCIA</p> <p>No utilice limpiadoras a vapor para limpiar el aparato; la humedad podría penetrar hasta los componentes eléctricos. Peligro de descarga eléctrica. El vapor caliente podría dañar las piezas de plástico. El aparato tiene que estar seco antes de volver a ponerlo en marcha.</p>
	<p>IMPORTANTE</p> <p>Aceites esenciales y disolventes orgánicos, como el zumo de limón o la piel de naranja, el ácido butanoico o agentes limpiadores que contengan ácido acético, pueden dañar las piezas de plástico. Evite el contacto de cualquier pieza con estas sustancias. No utilice agentes limpiadores abrasivos.</p>

- Retire todo el contenido y manténgalo cubierto en un lugar fresco.
- Limpie el interior con una solución de agua templada y bicarbonato sódico. La solución debe contener unas dos cucharadas grandes de bicarbonato sódico por cada litro de agua.
- La parte exterior del refrigerador de vino se debe limpiar con un detergente suave y agua templada.
- Limpieza de la caja de agua en la parte inferior del exterior.
- Tras secar el aparato a fondo, vuélvalo a poner en marcha.
- Limpie las aperturas de ventilación en la parte posterior utilizando un cepillo suave o una aspiradora.

Iluminación interior

La luz contribuye a calentar el interior. Por tanto recomendamos que la apague cuando no la necesite. Esto también ahorra energía.

	<p>IMPORTANTE</p> <p>Los diodos emisores de luz del aparato tienen una vida útil extremadamente larga. No es necesario, ni posible, cambiarlas. Los diodos de luz están montados firmemente a la luz. No abra la luz bajo ninguna circunstancia. Esto podría dañar el aparato de manera irreparable.</p>
--	---

Transporte

El dispositivo se debe sujetar bien para el transporte.

- Retire todas las botellas.
- Sujete todas las piezas en el interior del refrigerador de vino con cinta adhesiva.
- Gire las patas de nivelación hacia arriba para evitar daños.
- Pegue la puerta con cinta adhesiva.
- Asegúrese de que el refrigerador de vino permanece en posición vertical durante todo el transporte.

Reparaciones



ADVERTENCIA

Las revisiones de aparatos eléctricos deben ser realizadas únicamente por expertos cualificados. Las reparaciones incorrectas o indebidas pueden suponer un peligro para el usuario y anularán la garantía.

¿Qué ocurre si...? Resolución de problemas

El diseño del aparato garantiza el funcionamiento sin problemas, además de un ciclo de vida extenso. Sin embargo, si se produce algún fallo durante el funcionamiento, compruebe si se debe a alguna operación incorrecta.

Usted puede resolver los siguientes problemas comprobando las causas posibles.

PROBLEMA	CAUSA POSIBLE	SOLUCIÓN
El aparato no funciona correctamente o en absoluto	<p>¿El enchufe está conectado de manera segura a la toma de corriente?</p> <p>¿Se ha colocado el control de temperatura correctamente?</p> <p>¿El lugar no es adecuado?</p> <p>¿Las botellas o los estantes impiden que la puerta se cierre correctamente?</p> <p>¿Se ha bloqueado la ventilación del aparato?</p>	<p>Conecte el enchufe correctamente a la toma de corriente.</p> <p>Compruebe la colocación.</p> <p>Compruebe la temperatura ambiente.</p> <p>Arregle las botellas y los estantes de manera apropiada.</p> <p>Limpie las aperturas de ventilación, coloque el aparato de manera autónoma.</p>
El refrigerador de vino no está lo suficientemente frío	<p>¿No se ha programado la temperatura?</p> <p>¿La temperatura ambiente es demasiado fría o demasiado caliente?</p> <p>¿Las botellas o los estantes impiden que la puerta se cierre?</p> <p>¿Se han tapado las aperturas de ventilación?</p> <p>¿Se ha dejado la puerta abierta durante mucho tiempo?</p> <p>¿Se ha aflojado el sello de la puerta?</p>	<p>Compruebe la temperatura del control.</p> <p>Entornos exteriores tal vez necesiten una temperatura más alta u otro lugar.</p> <p>Arregle las botellas y los estantes de manera apropiada.</p> <p>Limpie las aperturas de ventilación, coloque el aparato de manera autónoma.</p> <p>No abra la puerta durante más tiempo del necesario.</p>
Ruido fuerte durante el funcionamiento	<p>¿El dispositivo no permanece nivelado en horizontal?</p>	<p>Ajuste los pies de manera adecuada. Utilice un nivelador de agua.</p>

PROBLEMA	CAUSA POSIBLE	SOLUCIÓN
Vibraciones	¿El dispositivo no permanece nivelado en horizontal?	Ajuste los pies. Utilice un nivelador de agua para comprobarlo.
La puerta no se cierra	¿El dispositivo no permanece nivelado en horizontal?	Ajuste los pies de manera adecuada
La ventilación está en marcha a menudo o siempre.	La temperatura se ha programado a valores muy bajos, o la diferencia entre la temperatura ambiente y la programada es muy grande.	En este caso es normal que el ventilador esté en funcionamiento. No es una avería.
Agua en la parte inferior.	¿Se ha colocado el control de temperatura correctamente? ¿Se ha bloqueado la apertura de drenaje?	Comprueba la colocación de la temperatura. Limpie la apertura de drenaje con un limpiador de tubos o con una aguja de tejer.
La luz interior no funciona.	¿El enchufe no está conectado a la toma de corriente? ¿Se ha disparado el mecanismo de seguridad de la toma de corriente? ¿La luz es defectuosa?	Conecte el enchufe correctamente a la toma de corriente, gire el fusible y contacte a un técnico si fuera necesario. Contacte a un técnico.

Nota. En días de humedad elevada, se puede producir condensación en la superficie exterior del dispositivo. Esto no es una avería; sencillamente puede eliminarla con un paño.

Si el problema continúa después de seguir los pasos indicados anteriormente, póngase en contacto con su distribuidor o con un técnico.

FICHA DE PRODUCTO DE LOS REFRIGERADORES DOMÉSTICOS

SEGÚN LA UE DIRECTIVA (EU) 1060/2010

Marca		Proficook
Modelo		PC-WC 1046
Categoría		10
Clase de eficiencia energética¹⁾		A+
De A+++ (eficiencia más alta) a G (eficiencia más baja).		
Datos de consumo		
Consumo anual de energía ²⁾	kWh	104,0

Capacidad total neta de refrigeración		l	23
Capacidad neta de congelación		l	-
Clasificación de estrellas ³⁾			-
Sin escarcha			-
Tiempo de elevación de temperatura		h	-
Capacidad de congelación		kg/24h	-
Clase climática ⁴⁾			N
Nivel de ruido		dB(A) re 1pW	35
Diseño			Autónomo
Medidas y pesos			
Altura		cm	28,0
Ancho		cm	42,0
Fondo		cm	48,0
Peso neto		kg	8,8
Conexión eléctrica			
Compresor			-
Tensión de conexión			220-240V~ / 50Hz
Potencia de conexión			70 W

- 1) De A+++ (eficiencia más alta) a G (eficiencia más baja).
- 2) Consumo energético anual „XYZ“ kWh por año basado en resultados de pruebas estándar durante 24 h. El consumo energético anual dependerá de cómo se utilice el aparato y de dónde se coloque.
- 3) * = compartimento: un compartimento de almacenamiento de comida congelada en el que la temperatura no es superior a -6°C.
 ** = compartimento: un compartimento de almacenamiento de comida congelada en el que la temperatura no es superior a -12°C.
 *** = compartimento: un compartimento de almacenamiento de comida congelada en el que la temperatura no es superior a -18°C.
 *(***) = un compartimento de comida congelada en el que la temperatura no es superior a -18°C y una capacidad de congelación mínima en 24 h.
- 4) Clase climática SN: temperatura ambiente desde +10°C hasta +32°C.
 Clase climática N: temperatura ambiente desde +16°C hasta +32°C.
 Clase climática ST: temperatura ambiente desde +16°C hasta +38°C.
 Clase climática T: temperatura ambiente desde +16°C hasta +43°C.

INDICE

INDICE	57
SIGNIFICATO DEL SIMBOLO “CESTINO”	58
ISTRUZIONI IMPORTANTI PER USO E SICUREZZA	58
Precauzioni generali di sicurezza	58
Pericolo di lesioni	59
Uso previsto	59
Materiali di imballaggio e disimballaggio	60
Rimuovere la protezione di trasporto	60
DESCRIZIONE PRODOTTO	60
Fornitura	61
Specifiche	61
INSTALLAZIONE	61
Ubicazione	61
Alimentazione	62
AVVIO/FUNZIONAMENTO	62
Prima del primo utilizzo	62
Accensione dell'apparecchio	63
Scongelamento	64
Spegnimento	64
CONSIGLI PER IL RISPARMIO ENERGETICO	65
PULIZIA E MANUTENZIONE	65
Pulizia e cura	65
Luci interne	66
Trasporto	66
Riparazioni	66
Che cosa fare se . . . Risoluzione dei problemi	66

PANORAMICA



Leggere attentamente il manuale prima di utilizzare il dispositivo per la prima volta. Contiene informazioni importanti riguardanti installazione, funzionamento e manutenzione del dispositivo. L'uso improprio può provocare situazioni pericolose, soprattutto per i bambini.

Conservare questo manuale per riferimento futuro. Consegnarlo al proprietario successivo del dispositivo. In caso di dubbi su domande o argomenti non descritti per esteso nel presente manuale, contattare il distributore o un tecnico.

SIGNIFICATO DEL SIMBOLO “CESTINO”



Questo prodotto presenta la marcatura di conformità alla Normativa Europea sui rifiuti.

2002 / 96 / CE - WEEE

Essa regola lo smaltimento corretto del prodotto. Lo smaltimento nel rispetto dell'ambiente previene possibili conseguenze negative sulla salute dovute a smaltimento non corretto.

Questo simbolo sul dispositivo o sul relativo imballaggio indica che esso non deve essere smaltito insieme ai rifiuti domestici. L'utilizzatore deve consegnare il dispositivo a un punto di raccolta autorizzato di attrezzature elettriche ed elettroniche.

Lo smaltimento deve rispettare la normativa locale in vigore.

Per ulteriori informazioni, contattare le autorità locali o il centro di raccolta rifiuti.

Rendere inutilizzabile il dispositivo prima di gettarlo:

- Sfilare la spina dalla presa.
- Staccare la spina dal cavo di alimentazione.
- Rimuovere o disabilitare eventuali molle o dispositivi di bloccaggio.

In questo modo si previene che bambini rimangano intrappolati all'interno dell'apparecchio (rischio di soffocamento) o che si mettano in pericolo. I bambini possono non capire i pericoli derivanti dall'uso di elettrodomestici. Controllare quindi che i bambini non giochino con gli apparecchi.

ISTRUZIONI IMPORTANTI PER USO E SICUREZZA

Precauzioni generali di sicurezza

Tutte le informazioni di sicurezza contenute in questo manuale sono contrassegnate da un simbolo di avvertimento. Ciò indica precocemente potenziali pericoli. È necessario leggere e seguire queste informazioni.



AVVERTENZA

Non toccare la spina del cavo di alimentazione con le mani bagnate o umide in sede di collegamento e scollegamento. Pericolo di morte per scossa elettrica!

- In caso di emergenza, sfilare immediatamente la spina.
- Tenere stretta la spina quando si scollega il cavo di alimentazione; non tirare il cavo.
- Sfilare la spina prima di pulizia e assistenza.
- Controllare periodicamente che apparecchio e cavo non siano danneggiati. Non continuare a usare il dispositivo se esso è danneggiato.
- Far sostituire immediatamente un cavo danneggiato dal produttore o da un tecnico. Non utilizzare l'apparecchio con un cavo o una spina danneggiati.
- Non cercare di riparare l'apparecchio da soli. Contattare il personale autorizzato. Per evitare pericoli, far sostituire un cavo danneggiato con un cavo equivalente dal produttore o da un tecnico qualificato.

- A parte gli interventi di pulizia e manutenzione descritti in questo manuale, non devono essere eseguiti altri interventi sull'apparecchio.
- Non collocare vasi o altri oggetti contenenti liquidi sull'apparecchio.

Pericolo di lesioni

- Per scollegare l'apparecchio velocemente in caso di emergenza, non usare prolunghe.



ATTENZIONE

- Il presente apparecchio può essere utilizzato da **bambini** da 8 anni in su sotto la supervisione o dietro istruzioni sull'uso sicuro **dell'apparecchio** e se hanno capito i pericoli connessi all'uso dell'apparecchio.
- Pulizia e **manutenzione da parte dell'utente** non devono essere eseguite da **bambini** più piccoli di 8 anni e dietro supervisione.
- Tenere l'apparecchio e il relativo cavo fuori dalla portata di bambini più piccoli di 8 anni.
- I bambini non devono giocare con l'apparecchio.
- Gli apparecchi possono essere utilizzati da persone con ridotte abilità fisiche, sensoriali o mentali o mancanza di esperienza e conoscenza sotto la supervisione o dietro istruzioni sull' **uso dell'apparecchio** in modo sicuro e se hanno capito i pericoli connessi all'uso dell'apparecchio.
- Non trasportare mai il gruppo con il relativo contenuto.



AVVERTENZA

I materiali di imballaggio (come borse in plastica, polistirolo) sono pericolosi per i bambini. Pericolo di soffocamento. Tenere i materiali di imballaggio fuori dalla portata dei bambini.



AVVERTENZA

I contenitori con gas o liquidi infiammabili possono perdere a causa delle basse temperature ambientali. Pericolo di esplosione. Non conservare materiali combustibili come lattine di aerosol o cartucce di ricambio per accendini nel dispositivo.

Uso previsto

- Utilizzare l'apparecchio soltanto in interni asciutti. Deve essere utilizzato in ambiente domestico e aree simili. L'apparecchio non deve essere utilizzato in esterni.
- Per ragioni di sicurezza, è proibito apportare alterazioni o modifiche all'apparecchio.

- Ricordare che il produttore non é responsabile per danni dovuti a uso non corretto o diverso da quello previsto, cioè la refrigerazione e la conservazione di bevande.

Disimballaggio

L'imballaggio non deve presentare danni. Controllare che l'apparecchio non presenti danni di trasporto. Non installare un apparecchio danneggiato. In caso di danno, contattare il proprio distributore.

Materiale di imballaggio

L'imballaggio per il trasporto dell'apparecchio e le varie parti sono realizzate in materiali riciclabili.

- cartone ondulato/cartoncino (soprattutto carta riciclata)
- parti in P (polistirolo espanso, polistirolo privo di CFC)
- Pellicole e sacchetti in PE (polietilene)
- Fascette in PP (polpropilene)



IMPORTANTE

Smaltire i materiali di imballaggio nel rispetto dell'ambiente (vedere pag. 58).

Rimuovere la protezione di trasporto

L'apparecchio e le parti interne sono protette per il trasporto. Rimuovere il nastro adesivo dalla parte sinistra e destra dello sportello. È possibile rimuovere i resti di adesivo con un solvente. Rimuovere inoltre nastro adesivo e materiali di imballaggio dall'interno dell'apparecchio.

DESCRIZIONE PRODOTTO

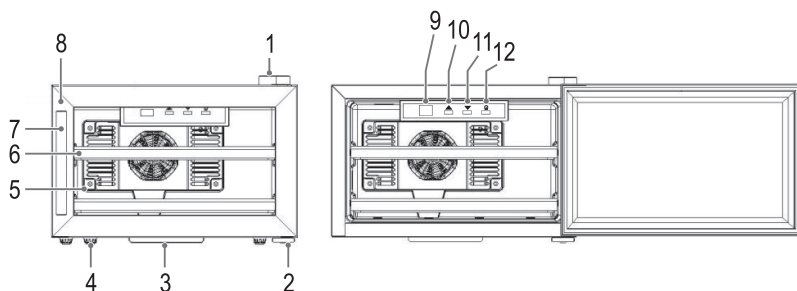

- | | |
|---------------------------|---------------------------------|
| 1 Cerniera superiore | 7 Impugnatura |
| 2 Cerniera inferiore | 8 Porta |
| 3 Contenitore acqua | 9 Display LED |
| 4 Piedini regolabili | 10 Temperatura su (più caldo) |
| 5 Maschera ventola fredda | 11 Temperatura giù (più freddo) |
| 6 Mensole | 12 Interruttore luci |

Fornitura

Frigo per vino con 2 mensole in legno e questo manual d'uso.

Specifiche

Modello nr.	PC-WC 1046
Capacità bottiglia	8 0,75 l
Capacità netta	23 l
Consumo energetico / 24 ore ⁽¹⁾	0,284 kWh
Consumo energetico/anno	104,0 kWh
Classe climatica	N (Da +16°C a +32°C)
Livello rumore	35 dB(A) re 1 pW
Tipo	In posizione verticale, senza bisogno di supporto
Alimentazione	220-240 V, 50 Hz
Potenza in ingresso	70 W
Protezioni fusibili	1 A
Luce, LED	1 W
Misure Altezza per Larghezza per Profondità	28,0 x 42,0 x 48,0 cm
Peso netto	8,8 kg

⁽¹⁾ L'attuale consumo energetico dipende dall'uso e dall'installazione dell'apparecchio.

Tutti i dati energetici specifici dell'apparecchio sono stati determinati dal produttore in condizioni di laboratorio con i metodi di misurazione standardizzati paneuropei. Essi sono regolati dalla legge E ISO 15502. Il consumo energetico attuale dipende dall'uso e può quindi essere superiore ai valori determinati dal produttore in condizioni standard.

Un esperto è al corrente di queste relazioni ed eseguirà i test con strumenti di misurazione speciali in accordo alla normativa locale.

DATI PRODUTTORE

Il prodotto è soggetto a modifiche senza preavviso.

INSTALLAZIONE

Ubicazione

È necessaria una buona ventilazione intorno all'apparecchio affinché il calore possa essere dissipato in modo corretto e per garantire un efficiente raffreddamento con basso consumo energetico. A questo scopo, lasciare uno spazio sufficiente intorno all'apparecchio.

- Lasciare uno spazio di almeno 5 cm tra parte posteriore e parete.
- e di almeno 20 cm a entrambi i lati e sulla parte superiore dell'apparecchio.
- Lasciare uno spazio sufficiente davanti all'apparecchio per aprire la porta a un angolo di 120°.

IMPORTANTE

- Non esporre l'apparecchio alla luce diretta del sole.
- Non collocare l'apparecchio accanto a termosifoni, una stufa o altre sorgenti di calore.
- Non utilizzare l'apparecchio in esterni.
- Installare l'apparecchio soltanto dove la temperatura ambiente è adatta alla classe climatica dell'apparecchio.
Per informazioni sulla classe climatica, fare riferimento al capitolo "Specifiche" o alla tabella dei rapporti nella parte interna o in quella posteriore dell'apparecchio.
- Non installare l'apparecchio in ambienti con elevata umidità (come esterni, cantine, stanze da bagno), in quanto le particelle metalliche possono essere suscettibili alla corrosione in circostanze particolari.
- Non collocare l'apparecchio accanto a materiali volatili o combustibili (come gas, carburate, alcool, vernice ecc.) e in luoghi con scarsa ventilazione (per es. garage).
- collocare l'apparecchio soltanto su una superficie robusta e sicura.
- L'apparecchio è dotato di piedini in gomma antiscivolo. Poiché le superfici dei mobili sono realizzate in materiali diversi e sono trattate con diversi tipi di detergenti, è impossibile garantire al 100% che alcune di queste sostanze non contengano ingredienti in grado di corrodere i resti in gomma ed ammorbidirli. Se possibile, collocare materiale antiscivolo sotto i piedini dell'apparecchio.
- Se l'apparecchio non è posizionato orizzontalmente, regolare i piedini all'occorrenza.

Alimentazione

Il tipo di corrente (CA) e tensione devono essere conformi ai dati riportati sulla targhetta nominale, sull'interno o sull'esterno della parte posteriore del gruppo. In caso di forti sbalzi di tensione, si consiglia di utilizzare un gruppo di continuità automatico.

La spina e il conduttore di messa a terra devono essere infilati nella presa. La spina di alimentazione deve essere facilmente accessibile. Il cavo deve essere fissato dietro il refrigerativo e non esposto e penzolante per prevenire lesioni accidentali.

AVVIO/FUNZIONAMENTO



Prima del primo utilizzo



IMPORTANTE: Prima di collegare l'apparecchio a una sorgente di alimentazione, lasciarlo in posizione verticale per circa 2 ore. Ciò riduce la possibilità di anomalie nell'impianto di raffreddamento dovuti al trasporto.

- Pulire la parte interna dell'apparecchio compresi tutti gli accessori all'interno con acqua tiepida e un panno umido.

Collegare l'apparecchio a una sorgente di alimentazione.

	IMPORTANTE L'apparecchio deve essere collegato a terra correttamente. A questo scopo, la spina del cavo di alimentazione è stata dotata del dispositivo adatto.
	IMPORTANTE Contattare un elettricista se la spina non è adatta alla presa.
	IMPORTANTE In caso si scolleghi l'apparecchio o in caso di black-out: Attendere 5 minuti prima di riavviare l'apparecchio.

Accensione dell'apparecchio

Accendere l'apparecchio infilando la spina nella presa.

Agire sul comando della temperatura, ubicato sul pannello di comando nella parte anteriore del gruppo.

Fare anche riferimento al capitolo "Impostazioni".

Impostazioni

Luci

Con il tasto  si accende o spegne la luce interna.

Display LED

Il display indica l'impostazione di temperatura e la temperatura interna attuale.

- Quando l'apparecchio attivato sul LED mostra sempre l'impostazione standard 17°C. Poco dopo il LED indica la temperatura interna.

Impostazione temperatura

Regolare la temperatura interna con i tasti "▲" e "▼" per aumentare o ridurre la temperatura impostata a passi di 1°C. Circa dopo 5 secondi aver premuto il tasto l'elettronica effettua automaticamente la commutazione e il display indica automaticamente la temperatura interna attuale.

- Il range di temperatura può essere regolato tra +11°C e +18°C, max. +14°C al di sotto della temperatura ambiente. La temperatura ambiente ottimale è circa +20°C.
- Si consiglia di installare il refrigerativo in uno luogo con temperatura ambiente compresa tra +16°C - e +26°C. Quando la temperatura ambiente è circa +25°C o inferiore, il gruppo può mantenere un range di temperatura compreso tra +11°C - e +18°C.

- Se la temperatura ambiente è superiore o inferiore ai valori raccomandati, le prestazioni dell'apparecchio possono peggiorare. Per esempio, temperature molto rigide o molto calde fanno fluttuare la temperatura all'interno dell'apparecchio. Il range di +11°C - +18°C potrebbe non essere raggiunto.
- La temperatura può fluttuare a seconda che le luci interne siano accese o spente o a seconda che le bottiglie siano collocate nella sezione superiore, centrale o inferiore.
- Si consiglia di spegnere sempre le luci.

Conservazione/Stemperamento

- Riempire l'apparecchio dal basso all'alto per raffreddare le bottiglie più rapidamente.
- Le specificazioni seguenti sono solo raccomandazioni opzionali.

Vino	Temperatura
Champagne, vino frizzante	7 – 10°C
Vino fruttato	10 – 12°C
Vino rosso leggero/vino bianco	12 – 13°C
Vino da dessert	14 – 15°C
Vino rosso	14 – 17°C

- Si consiglia di servire il vino fresco piuttosto che caldo: vini bianchi meno freddi in inverno e vini rossi più freschi in estate.
- La temperatura all'interno dell'apparecchio è maggiore nella parte superiore della zona di raffreddamento e inferiore sul fondo. Se si intende conservare vini diversi all'interno dell'apparecchio, si consiglia di conservare i vini rossi nella parte superiore della zona di raffreddamento, i vini bianchi in quella intermedia e i vini rossi in quella inferiore.
- Infine, la temperatura corretta è un gusto personale.

Scongelamento

L'apparecchio è dotato di un sistema automatico di scongelamento.

La condensa che si forma durante il funzionamento dell'apparecchio passa attraverso l'apertura di spurgo all'esterno nel vassoio raccogliacqua, dove evapora.

Spegnimento

Sfilare la spina dalla presa per spegnere l'apparecchio.

Se non si utilizza l'apparecchio per periodi prolungati:

- Rimuovere tutto il contenuto dall'apparecchio.
- Scollegare la spina o disattivare/svitare il fusibile.
- Pulire accuratamente l'apparecchio (fare riferimento al capitolo "Pulizia e cura").
- Tenere la porta aperta per prevenire cattivi odori.



CONSIGLI PER IL RISPARMIO ENERGETICO

- Sfilare la spina dalla presa se non si utilizza l'apparecchio.
- Non installare l'apparecchio vicino a stufe, caloriferi o altre sorgenti di calore. In caso di temperature ambientali molto alte, il ventilatore si attiverà più frequentemente e più a lungo.
- Assicurare una ventilazione sufficiente al fondo e alla parte posteriore dell'apparecchio.
Non bloccare mai le aperture di ventilazione.
- Tenere sempre le aperture di ventilazione sulla parte superiore pulite.
- Impostare la temperatura sul valore più basso possibile.
- La temperatura all'interno dell'apparecchio è maggiore nella parte superiore della zona di raffreddamento e inferiore sul fondo. Se si intende conservare vini diversi all'interno dell'apparecchio, si consiglia di conservare i vini rossi nella parte superiore della zona di raffreddamento, i vini bianchi in quella intermedia e i vini mossi in quella inferiore.
- Prerrefrigerare il vino per 2 ore in frigorifero prima di inserirlo nell'apparecchio.
- Accendere le luci interne soltanto se necessario.
- Non tenere aperta la porta più a lungo del necessario.
- Controllare che la tenuta della porta sia integra affinché la porta possa essere chiusa correttamente.

PULIZIA E MANUTENZIONE

Pulizia e cura

Per motivi igienici, pulire periodicamente gli interni e gli accessori.

	AVVERTENZA Scollegare sempre la spina o disattivare/svitare il fusibile. Tirare la spina e non il cavo.
	AVVERTENZA Non utilizzare dispositivi a vapore per pulire l'apparecchio: in caso contrario può penetrare umidità all'interno dell'apparecchio. Pericolo di scosse elettriche. Il vapore caldo può danneggiare le parti in plastica. Il dispositivo deve essere asciutto prima di poter essere riaccessibile.
	IMPORTANTE Oli essenziali e solventi organici, come il succo di limone o la buccia di arancia, acido butanoico o detersivi contenenti acido acetico possono danneggiare le parti in plastica. Non far entrare in contatto le parti con queste sostanze. Non utilizzare detersivi abrasivi.

- Rimuovere il contenuto e tenerlo coperto in un luogo fresco.
- Lavare l'interno con una soluzione di acqua calda e bicarbonato. La soluzione deve essere costituita da circa 2 cucchiaini di bicarbonato e 1/4 di acqua.
- L'esterno del refrigeratore deve essere pulito con detersivo neutro e acqua calda.

- Pulire il contenitore acqua sulla parte esterna inferiore.
- Riavviare l'apparecchio dopo averlo asciugato accuratamente.
- Pulire le aperture di ventilazione sulla parte posteriore con una spazzola morbida o un aspirapolvere.

Luci interne

Le luci contribuiscono a riscaldare la parte interna. Si consiglia tuttavia di spegnere le luci quando esse non sono necessarie. Anche in questo modo si risparmia energia!



IMPORTANTE

I LED dell'apparecchio hanno una durata particolarmente lunga. Non è necessario né è possibile sostituirli. I LED sono fermamente montati nelle luci. Non aprire per nessun motivo le luci! In questo modo si danneggerebbe irrimediabilmente l'apparecchio.

Trasporto

Fissare l'apparecchio prima di trasportarlo.

- Rimuovere tutte le bottiglie.
- Fissare con nastro adesivo tutte le parti allentate all'interno del refrigerativo.
- Avvitare i gambi di livellamento fino alla base per evitare danni.
- Fissare la porta con nastro adesivo.
- Controllare che il refrigerativo si trovi in posizione verticale durante il trasporto.

Riparazioni



AVVERTENZA

Gli interventi sugli apparecchi elettrici devono essere eseguiti soltanto da esperti qualificati. Riparazioni errate o improprie rappresentano un rischio per l'utente e invalidano la garanzia.

Che cosa fare se . . . Risoluzione dei problemi

Il design dell'apparecchio garantisce un funzionamento privo di problemi e un lungo ciclo vitale. Tuttavia, in caso di difetti durante il funzionamento, si prega di controllare se sono causati da uso improprio.

I problemi seguenti possono essere risolti dall'utente controllando la possibile causa.

PROBLEMA	POSSIBILE CAUSA	SOLUZIONE
L'apparecchio non funziona correttamente o non funziona	<p>La spina è collegata correttamente all'alimentazione?</p> <p>Il comando della temperatura è impostato correttamente?</p> <p>Il posto non è adatto?</p> <p>Vi sono bottiglie o mensole che impediscono la chiusura corretta della porta?</p> <p>La ventilazione dell'apparecchio è bloccata?</p>	<p>Collegare correttamente la spina alla presa.</p> <p>Controllare le impostazioni.</p> <p>Controllare la temperatura ambiente.</p> <p>Sistemare correttamente bottiglie e mensole.</p> <p>Pulire le aperture di ventilazione, posizionare l'apparecchio in posizione libera.</p>
Il refrigerativo non è abbastanza freddo.	<p>È stata impostata la temperatura?</p> <p>La temperatura ambiente è troppo alta o troppo bassa?</p> <p>Bottiglie e mensole impediscono la chiusura della porta?</p> <p>Le aperture di ventilazione sono coperte?</p> <p>La porta è rimasta aperta per lungo tempo?</p> <p>Si è allentata la tenuta della porta?</p>	<p>Controllare le impostazioni di comando della temperatura</p> <p>Gli ambienti esterni possono richiedere un'impostazione superiore o un'altra collocazione.</p> <p>Sistemare correttamente bottiglie e mensole.</p> <p>Pulire le aperture di ventilazione, posizionare l'apparecchio in posizione libera.</p> <p>Non tenere aperta la porta più a lungo del necessario.</p>
Forte rumore durante il funzionamento	L'apparecchio si trova in posizione orizzontale?	Regolare correttamente i piedini. Utilizzare una livella a bolla.
Vibrazioni	L'apparecchio si trova in posizione orizzontale?	Regolare correttamente i piedini. Utilizzare una livella a acqua.
La porta non si chiude.	L'apparecchio si trova in posizione orizzontale?	Regolare correttamente i piedini.
La ventilazione è spesso o sempre attiva.	La temperatura è stata programmata su un valore molto basso o la differenza tra la temperatura ambiente e la temperatura programmata è molto ampia.	In questo caso è normale che si attivi il ventilatore. Non si tratta di un'anomalia.

PROBLEMA	POSSIBILE CAUSA	SOLUZIONE
Acqua sul fondo.	Il comando della temperatura è impostato correttamente? L'apertura di scarico è intasata?	Controllare le impostazioni della temperatura. Pulire l'apertura di scarico con un detergente per tubi o un ferro da calza.
La lampada interna non funziona.	La spina è collegata all'alimentazione? La lampada è difettosa?	Collegare correttamente la spina alla presa. Contattare un tecnico.

Nota. In caso di forte umidità, può formarsi condensa sulla superficie esterna dell'apparecchio. Non si tratta di un'anomalia, rimuovere semplicemente l'acqua con un panno.

Se il problema persiste dopo aver seguito quanto descritto sopra, contattare il distributore e/o un tecnico.

DI REFRIGERATORI DOMESTICI

IN ACCORDO ALLA DIRETTIVA UE DIRETTIVA (EU) 1060/2010

Marca		Proficook
Modello		PC-WC 1046
Categorie		10
Classe efficienza energetica¹⁾		A+
Da A+++ (efficienza più alta) a G (efficienza più bassa).		
Dati consumo		
Consumo energetico attuale ²⁾	kWh	104,0
Capacità di raffreddamento totale	l	23
Capacità di surgelamento netta	l	-
Rapporto stelle ³⁾		-
Frost-free		-
Tempo salita temperatura	h	-
Capacità di surgelamento	kg/24h	-
Classe climatica⁴⁾		N
Livello rumore	dB(A) re 1pW	35
Design		In posizione verticale, senza bisogno di supporto

Misure e pesi		
Altezza	cm	28,0
Larghezza	cm	42,0
Profondità	cm	48,0
Peso netto	kg	8,8
Collegamento elettrico		
Compressore		-
Tensione collegamento		220-240V~ / 50Hz
Alimentazione collegamento		70 W

- 1) Da A+++ (efficienza più alta) a G (efficienza più bassa).
- 2) Consumo energetico annuale "XYZ" kWh per anno basato sul risultato di test standard per 24 ore.
Il consumo energetico attuale dipende da come viene utilizzato l'apparecchio e da dove esso è collocato.
- 3) * = vano: un vano per la conservazione di alimenti surgelati in cui la temperatura non è superiore a -6°C.
 ** = un vano per la conservazione di alimenti surgelati in cui la temperatura non è superiore a -12°C.
 *** = un vano per la conservazione di alimenti surgelati in cui la temperatura non è superiore a -18°C.
 *(***) = vano freezer per alimenti in cui la temperatura non è superiore a -18°C e una capacità di surgelamento minima in 24 ore.
- 4) Classe climatica SN: temperatura ambiente di 10°C superiore a 32°C.
 Classe climatica N: temperatura ambiente di +16°C superiore a +32°C.
 Classe climatica ST: temperatura ambiente di +16°C superiore a +38°C.
 Classe climatica T: temperatura ambiente di +16°C superiore a +43°C.

TABLE OF CONTENT

OVERVIEW	70
MEANING OF THE “DUSTBIN” SYMBOL	71
IMPORTANT USE AND SAFETY INSTRUCTIONS	71
General safety precautions	71
Risk of injury	72
Intend use	72
Unpacking and Packaging material	72
Removing the transport protection	73
PRODUCT DESCRIPTION	73
Delivery scope	73
Specifications	74
INSTALLATION	74
Location	74
Power supply	75
STARTUP/OPERATION	75
Prior to first use	75
Turning on the device	76
Defrosting	77
Turning off	77
TIPS FOR ENERGY SAVING	77
MAINTENANCE AND CLEANING	78
Cleaning and care	78
Interior light	78
Transportation	78
Repairs	79
What if ... Troubleshooting	79

OVERVIEW



Please read this user manual thoroughly before first time operation. It includes important information with regard to installation, operation and maintenance of the device. Improper use may cause hazardous situations, especially for children.

Keep this manual for future reference. Pass it on to any future owner of this product. In case of any doubt regarding questions or topics which are not extensively described in this manual, please contact your distributor or a technician.

MEANING OF THE “DUSTBIN” SYMBOL



This product is marked in accordance with the European waste regulation 2002 / 96 / EC - WEEE

It regulates the proper disposal of the product. Environmentally friendly disposal will prevent possible negative consequences to health caused by improper disposal.

This symbol on the product or its packaging indicates that this product must not be disposed of with the regular household waste. The user has to return the product to a collection point for the recycling of electric and electronic equipment.

The disposal must comply with the local regulations in place.

For further information please contact your local authorities or waste collection service.

Disable waste equipment before disposal:

- Disconnect the mains plug from the wall socket.
- Disconnect the plug from the mains cable.
- Remove or disable any existing spring or latch locks.

This will prevent children from locking themselves (risk of suffocation!) or from getting into perilous situations. Children might not understand the risks that arise from handling household devices. Therefore, observe children and make sure they do not play with the device.

IMPORTANT USE AND SAFETY INSTRUCTIONS

General safety precautions

All safety information in this user manual are marked with a warning symbol. They indicate possible dangers precociously. It is imperative to read and follow this information.



WARNING

Do not touch the plug at the mains cable with wet or moist hands when connecting or disconnecting. Risk of death by electric shock!

- In case of emergency, unplug the device immediately.
- Hold the plug when disconnecting the mains cable; do not pull the cable.
- Disconnect the plug before cleaning or servicing.
- Regularly check the device and cable for signs of damage. Do not continue to operate the device in case of damage.
- A damaged mains cable must be replaced by the manufacturer or a technician and without any delay. Do not use the device with a damaged cable or plug.
- Do not repair the device by yourself. Please contact authorized personnel. In order to avoid hazards a damaged mains cable must be replaced with an equivalent cable by the manufacturer or qualified specialist.
- Except for cleaning and maintenance work described in this manual, no other alterations of this device must be executed.



- Do not place vases or other containers filled with liquids on the device.

Risk of injury

- So that you can disconnect the appliance quickly in event of an emergency, do not use extension cables.

CAUTION

- This appliance can be used by **children** aged from 8 years and above if they have been given supervision or instruction concerning the safe use **of the appliance** understands the hazards involved.
- Cleaning and **maintenance by the user** shall not be made by **children** unless they are older 8 years and supervised.
- Keep the appliance and its cord out of reach of children less than 8 years.
- Children shall not play with the appliance.
- Appliances can be used by persons with reduced physical, sensory or mental capabilities or lack of experience and knowledge if they have been given supervision or instruction concerning **use of the appliance** in a safe way and if they understand the hazards involved.
- Never transport the unit with content.

	<p>WARNING Packaging materials (e.g. plastic bags, polystyrene) are dangerous for children. Risk of suffocation! Keep packaging materials out of reach of children.</p>
	<p>WARNING Containers with flammable gases or liquids can leak due to cold ambient temperatures. Risk of explosion! Do not store combustible materials such as aerosol cans or refill cartridges for lighters in your device.</p>

Intend use

- Only use the appliance in a dry, indoor area. It is intended for domestic use and similar areas. This device is not intended for use outside areas.
- For safety reasons, alterations or modifications of the device are prohibited.
- Please keep in mind that the manufacturer is not reliable for any damage resulting from incorrect or any other use then cooling/storing beverages.

Unpacking

The packaging must be undamaged. Check the device for any possible transport damage. Do not install a damaged device. In case of damage, please contact your distributor.

Packaging material

The packaging for transportation of the device and individual parts is produced of recyclable materials.

- corrugated cardboard / paperboard (mainly of waste paper)
- form part of PS (foamed, CFC-free polystyrene)
- Films and bags of PE (polyethylene)
- Strapping strips of PP (polypropylene)



IMPORTANT

Make sure you dispose of packaging materials environmentally friendly (see page 71).

Removing the transport protection

The device and parts of the interior are protected for transport. Remove all adhesive tapes from the right and left side of the door. You may remove adhesive residue with a cleaning solvent. Also remove any adhesive tapes and packaging materials from the inside of the device.

PRODUCT DESCRIPTION

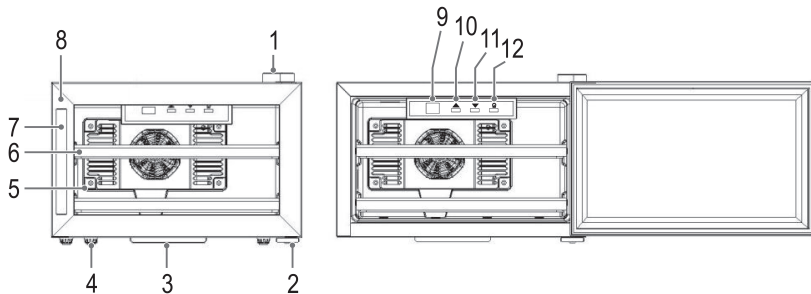

- | | |
|-------------------|------------------------------|
| 1 Upper hinge | 7 Handle |
| 2 Lower hinge | 8 Door |
| 3 Water container | 9 LED-Display |
| 4 Adjustable feet | 10 Temperature up (warmer) |
| 5 Cold fan mask | 11 Temperature down (colder) |
| 6 Shelves | 12 Light switch |

Delivery scope

Wine cooler with 2 wooden shelves and this user manual.

Specifications

Model No.	PC-WC 1046
Bottle capacity	8 à 0,75 l
Net capacity	23 l
Energy consumption / 24h ⁽¹⁾	0.284 kWh
Energy consumption / year	104.0 kWh
Climate class	N (+16°C up to +32°C)
Noise level	35 dB(A) re 1 pW
Type	Free-standing
Power supply	220-240 V, 50 Hz
Input power	70 W
Fuse protection	1 A
Light, LED	1 W
Dimensions H x W x D	28.0 x 42.0 x 48.0 cm
Net weight	8.8 kg
⁽¹⁾ The actual energy consumption depends on the use and installation of the device.	

All device-specific energy data have been determined by the manufacturer under laboratory conditions in accordance with pan-European standardized measuring methods. These are regulated by EN ISO 15502. The actual energy consumption depends on the usage and might therefore also be above the values determined by the manufacturer under standard conditions.

An expert knows these relations and will execute the tests with special measurement instruments in accordance with the regulations in place.

MANUFACTURER DATA

Product is subject to changes and improvements.

INSTALLATION

Location

Sufficient ventilation around the device is necessary in order for the heat to dissipate properly and to guarantee efficient cooling operation at low power consumption. For this purpose, leave sufficient space around the device.

- Minimum clearance of 5 cm between rear side and wall,
- at least 20 cm on both sides and on the top of the device.
- Leave proper space in front of the device in order to open the door at an angle of 120°.

IMPORTANT

- Do not expose the device to direct sunlight.
- Do not place near heaters, next to a stove or any other heat sources.
- Do not use the device outdoors.

- Only install at a location with an ambient temperature suitable for the climate class of the device.

For information on the climate class, please refer to chapter “Specifications” or to the rating label located in the interior or on the rear side of the device.

- Avoid installation at locations with high humidity (e.g. outdoors, cellar, bathroom), as metal parts would be susceptible to corrosion under such circumstances.
- Do not place the device near volatile or combustible materials (e.g. gas, fuel, alcohol, paint, etc.) and in rooms which may have poor air circulation (e.g. garages).
- Only place on a steady and safe surface.
- This appliance is equipped with non-slip rubber feet. As furniture surfaces are made of a variety of materials and are treated with many different types of cleaning agents, it cannot be completely ruled out that some of these substances may contain ingredients which could corrode the rubber rests and soften them. If possible place an antislip material under the feet of the device.
- If the device is not horizontally leveled, adjust the feet accordingly.

Power supply

The kind of current (AC) and the voltage must be conform to the data of the rating label, located inside or outside on the back of the unit. In case of heavy voltage fluctuations, it is recommended to use an automatic alternating current regulator.

The plug, together with the grounding conductor, must fit into the wall socket. The mains plug must be freely accessible. The cord should be secured behind the wine refrigerator and not let exposed or dangling to prevent accidental injury.

STARTUP/OPERATION

Prior to first use



IMPORTANT: Before connecting the appliance to the power source, let it stand upright for approximately 2 hours. This will reduce the possibility of a malfunction in the cooling system from handling during transportation.

- Clean the interior of the device including all accessory parts located inside with lukewarm water and by using a soft cloth.

Connect the device to the mains supply



IMPORTANT

The device must be earthed properly. For this purpose the plug of the mains cable has been fitted with the intended lead.



IMPORTANT

Contact an electrician if the plug does not fit in the wall socket.



IMPORTANT

In case you disconnect the device or in case of power failure: Wait for 5 minutes before restarting the device.

Turning on the device

Turn on the device by connecting the plug to a wall socket.

Operate the temperature control, which is located on the control panel at the front of the unit.

Please also refer to the following chapter “Settings”.

Settings

Light

 button turns on or off the interior light.

LED Display

The display indicates your temperature setting and the actual internal temperature.

- When the device turned on the LED always shows the standard setting 17°C. Short time after the LED indicates the internal temperature.

Temperature setting

Regulate the internal temperature by pressing the buttons “▲” and “▼” to increases or decreases the set temperature by 1°C-steps. About 5 seconds after the last button press the electronic switch automatically and the actual internal temperature will be indicated in display.

- The temperature range can be regulating between +11°C and +18°C, max. +14°C below the ambient temperature. The optimal room temperature is approx. +20°C.
- It is recommended that you installed the wine refrigerator in a place where the ambient temperature is between +16°C - +26°C. When the ambient temperature around +25°C or less, unit can maintain a temperature range between +11°C - +18°C.
- If the ambient temperature is above or below recommended temperatures, the performance of the unit may be affected. For example, placing in extreme cold or hot conditions may cause interior temperature to fluctuate. The range of +11°C - +18°C may not be reached.
- The temperature may fluctuate depending on whether or not the interior light is on or off or whether the bottles are located on the upper, middle or lower section.
- We recommend always switching off the light.

Storing/Tempering

- Fill the device from the bottom tot he top, this cools the bottles faster.
- The following specifications are only recommendations and are optional:

Wine	Temperature
Champagne, sparkling wine	7 – 10°C
Fruit wine	10 – 12°C
Light red wine / white wine	12 – 13°C
Dessert wine	14 – 15°C
Red wine	14 – 17°C

- We suggest serving wine cool than too warm; white wines less cool in winter and red wines cooler in summer.
- The temperature in the device will be warmer at the top of the cooling zone and cooler at the bottom. If you are going to store a mixture of wine types in the device, it is recommended that the red wines are stored at the top of the cooling zone, white wine in the middle of the cooling zone and sparkling wines at the bottom.
- Ultimately, the correct temperature is a matter of personal taste.

Defrosting

The device has an automatic defrosting system.

The arising condensate during the operation runs through the drain opening to the outside into the water tray, where it will evaporate.

Turning off

Unplug the device in order to turn it off.

If the device will not be operated for a longer period of time:

- Remove the entire content from the device.
- Disconnect the plug or turn off / unscrew the fuse.
- Thoroughly clean the device (refer to chapter of “Cleaning and Care”).
- Keep the door open in order to prevent bad odors.

TIPS FOR ENERGY SAVING



- Disconnect the plug if you do not use the device.
- Do not install the device near stoves, heaters or other heat sources. In case of higher ambient temperatures, the ventilator will run more frequently and longer.
- Ensure sufficient ventilation at the bottom and rear side of the device. Never block any ventilation openings.
- Always keep the ventilation openings at the rear side clean.
- Only set the temperature as low as needed.
- The temperature in the device will be warmer at the top of the cooling zone and cooler at the bottom. If you are going to store a mixture of wine types in the device, it is recommended that the red wines are stored at the top of the cooling zone, white wine in the middle of the cooling zone and sparkling wines at the bottom.
- Pre-cool the wine for 2 hours in refrigerator before storing inside the device.
- Only switch the interior light on if necessary.

- Do not open the door longer than necessary.
- Make sure the door sealing is in good order for the door to close properly.

MAINTENANCE AND CLEANING

Cleaning and care

For hygienic reasons, clean the interior and accessory parts regularly.

	<p>WARNING Always disconnect the plug or turn off/ unscrew the fuse before cleaning. Pull the plug and not the cable.</p>
	<p>WARNING Do not use steam cleaners for cleaning the device; moisture could enter electrical components. Risk of electric shock! Hot steam could damage the plastic parts. The device must be dry before restarting operation.</p>
	<p>IMPORTANT Essential oils and organic solvents, such as the juice of lemon or orange skin, butanoic acid or cleaning agents containing acetic acid can damage plastic parts. Prevent contact of any part with such substances. Do not use abrasive cleaning agents.</p>

- Remove the contents and keep covered at a cool location.
- Wash the inside with a warm water and baking soda solution. The solution should be about 2 tablespoons of baking soda to a quart of water.
- The outside of wine cooler should be cleaned with mild detergent and warm water.
- Cleaning the water box at the bottom outside.
- After thorough drying, restart operation.
- Clean the ventilation openings on the rear side by using a soft brush or vacuum cleaner.

Interior light

The light contributes to a warming of the interior. Therefore we recommend, switch the light off if it is not needed. This also saves energy!

	<p>IMPORTANT The light diodes of the device have an extremely long lifespan. It is not necessary and also not possible, to exchange them. The light diodes are firmly assembled into the light. Under no circumstances should you open the light! This would irreparably damaged the device.</p>
---	---

Transportation

For transportation the device must secure.

- Remove all bottles.
- Securely tape down all loose items inside your wine refrigerator.
- Turn the leveling legs up to the base to avoid damage.

- Tape the door.
- Be sure the wine refrigerator stays in the upright position during transportation.

Repairs

	<p>WARNING</p> <p>Servicing of electric devices must be conducted by qualified experts only. Incorrect or improper repairs constitute a risk for the user and will void the warranty!</p>
---	--

What if . . . Troubleshooting

The design of the device ensures a trouble-free operation as well as a long life cycle. Nevertheless, if any defect occurs during operation, please check if it is caused by improper operation.

The following problems can be solved by you by checking for the possible cause.

PROBLEM	POSSIBLE CAUSE	SOLUTION
The device is not working properly or at all	<p>Is the plug securely connected to the mains?</p> <p>Is the temperature control properly set?</p> <p>Is the place unqualified?</p> <p>Do bottles or shelves prevent the door from closing properly?</p> <p>Is the ventilation of the device hedged?</p>	<p>Connect the plug properly to the socket.</p> <p>Check the settings.</p> <p>Check the ambient temperature.</p> <p>Arrange the bottles and shelves properly.</p> <p>Clear the ventilation openings, install the device freely</p>
Wine refrigerator is not cold enough	<p>Temperature is not setting?</p> <p>Is the ambient temperature too warm or cold?</p> <p>Are bottles or shelves preventing door the closing?</p> <p>Is the ventilation openings covered?</p> <p>Was door open for long time?</p> <p>Is the door seal loosing?</p>	<p>Check the temperature control setting-</p> <p>External environments may require a higher setting or another place.</p> <p>Arrange the bottles and shelves properly.</p> <p>Clear the ventilation openings, install the device freely</p> <p>Only open the door longer is then necessary.</p>
Loud noise during operation	Does the device not stand horizontal?	Adjust the feet accordingly. Use a water level.
Vibrations	Does the device not stand horizontal?	Adjust the feet. Use a water level to check.
The door doesn't close	Does the device not stand horizontal?	Adjust the feet accordingly.

PROBLEM	POSSIBLE CAUSE	SOLUTION
The ventilation runs often or always.	The temperature has been programmed to a very low temperature, or the difference between the ambient and programmed temperature is very large.	Then it is normal that the ventilator is running. It is not a malfunction.
Water on the bottom.	Is the temperature control set properly? Is the drain opening logged?	Check the temperature settings. Clean the drain opening with a pipe cleaner or knitting needle.
Interior lamp does not work.	Is the plug not connected to the mains? Is the illuminant defect?	Connect the plug properly to the socket. Contact a technician.

Note. On days of high humidity, condensation might occur on the outer surface of the device. This is no malfunction; you may simply wipe the water off.

If a problem still persists after following the steps above, please contact your distributor and/or a technician.

PRODUCT FICHE OF HOUSEHOLD REFRIGERATORS

ACCORDING EU DIRECTIVE (EU) 1060/2010

Brand		Proficook
Model		PC-WC 1046
Category		10
Energy efficiency class¹⁾		A+
A+++ (highest efficiency) to G (lowest efficiency).		
Consumption data		
Annual energy consumption ²⁾	kWh	104.0
Net capacity cooling total	l	23
Net capacity freezing	l	-
Star rating ³⁾		-
Frost-free		-
Temperature rise time	h	-
Freezing capacity	kg/24h	-

Climate class ⁴⁾		N
Noise level	dB(A) re 1pW	35
Design		Free-standing
Measures and weights		
Height	cm	28.0
Width	cm	42.0
Depth	cm	48.0
Net weight	kg	8.8
Electrical connection		
Compressor		-
Connection voltage		220-240V~ / 50Hz
Connection power		70 W

- 1) A+++ (highest efficiency) to G (lowest efficiency).
- 2) Annual energy consumption „XYZ“ kWh per year based on standard test results for 24 h.
Actual energy consumption will depend on how the appliance is used and where is located.
- 3) * = compartment: a frozen-food storage compartment in which the temperature is not warmer than -6°C.
** = compartment: a frozen-food storage compartment in which the temperature is not warmer than -12°C.
*** = compartment: a frozen-food storage compartment in which the temperature is not warmer than -18°C.
*(**) = food freezer compartment in which the temperature is not warmer than -18°C and a minimum freezing capacity in 24 h.
- 4) Climate class SN: ambient temperature of +10°C up to +32°C.
Climate class N: ambient temperature of +16°C up to +32°C.
Climate class ST: ambient temperature of +16°C up to +38°C.
Climate class T: ambient temperature of +16°C up to +43°C.

Содержание

ОБЩИЕ СВЕДЕНИЯ	82
ЗНАЧЕНИЕ СИМВОЛА “КОРЗИНА”	83
ВАЖНЫЕ УКАЗАНИЯ ПО ЭКСПЛУАТАЦИИ И БЕЗОПАСНОСТИ	83
Общие меры предосторожности	83
Риск получения травм	84
Использование по назначению	85
Распаковка и упаковочный материал	85
Как снять транспортную защиту	85
ОПИСАНИЕ ПРОДУКТА	86
Комплект поставки	86
Характеристики	86
УСТАНОВКА	87
Расположение	87
Электропитание	88
ВКЛЮЧЕНИЕ/РАБОТА	88
Перед первым использованием	88
Включение устройства	88
Разморозка	90
Выключение	90
РЕКОМЕНДАЦИИ ПО СОХРАНЕНИЮ ЭНЕРГИИ	90
ОБСЛУЖИВАНИЕ И ЧИСТКА	90
Чистка и уход	90
Внутреннее освещение	91
Транспортировка	91
Ремонтные работы	92
Что если... Решение проблем	92

Общие сведения



Пожалуйста, внимательно прочитайте настоящее Руководство перед первым включением прибора. Оно содержит важную информацию об установке, работе и обслуживании устройства. Неправильная эксплуатация может привести к опасным ситуациям, в особенности для детей.

Сохраните данное руководство для дальнейшего использования. Передайте его следующему владельцу прибора. При возникновении сомнений в отношении случаев, не описанных в руководстве, пожалуйста, обратитесь к дистрибьютору или мастеру.

ЗНАЧЕНИЕ СИМВОЛА “КОРЗИНА”



Данный продукт маркирован в соответствии с Директивой ЕС об отходах

2002 / 96 / EC - WEEE

Она описывает правильную утилизацию продукта. Экологичная утилизация предотвратит возможные негативные последствия для здоровья, вызываемые неправильной утилизацией.

Данный символ на продукте или его упаковке указывает, что продукт не должен быть утилизирован с обычным бытовым мусором. Пользователь должен вернуть прибор в пункт сбора на переработку электрического и электронного оборудования.

Утилизация должна соответствовать местным действующим положениям.

За дальнейшей информацией, пожалуйста, обратитесь к местным исполнительным органам или в службу сбора отходов.

Демонтируйте оборудование перед утилизацией:

- Отключите электрическую вилку от розетки.
- Отключите устройство от сетевого кабеля.

- Снимите или удалите любые пружинные или задвижные защелки.

Это действие не даст детям запереть себя (опасность удушья) или оказаться в опасной ситуации. Дети могут не осознавать всех опасностей, сопряженных с использованием бытовых приборов. Поэтому не оставляйте детей без присмотра и не разрешайте им играть с прибором.

Важные указания по эксплуатации и безопасности

Общие меры предосторожности

Вся информация по безопасности в руководстве обозначена предупреждающим символом. Она указывает на возможные опасности. Следовать данным указаниям обязательно.



ПРЕДУПРЕЖДЕНИЕ

Не дотрагивайтесь сетевой вилки влажными или мокрыми руками при подключении или отключении прибора. Угроза жизни от поражения электрическим током.

- В случае опасности немедленно отключите прибор от сети.
- Держитесь за вилку при отключении от розетки; не тяните за шнур.
- Отключайте вилку перед чисткой или обслуживанием.
- Регулярно проверяйте прибор и шнур на наличие повреждений. Запрещается продолжать эксплуатацию прибора при наличии повреждений.
- Поврежденный кабель должен быть немедленно заменен изготовителем или мастером. Запрещается эксплуатация прибора с повреждениями кабеля или вилки.

- Не занимайтесь самостоятельным ремонтом. Пожалуйста, обратитесь к квалифицированному персоналу. Во избежание опасностей, поврежденный кабель должен быть заменен изготовителем или мастером на равнозначный по характеристикам.
- Кроме операций по чистке и обслуживанию, запрещается вмешиваться в работу прибора.
- Не ставьте вазы и другие предметы, содержащие жидкости, на прибор.

Риск получения травм

- Для того, чтобы вы могли немедленно отключить прибор, не используйте удлинители.



ВНИМАНИЕ

- Данный прибор может использоваться **детьми** от 8 лет, если они находятся под контролем взрослых или если они были проинструктированы о правильном использовании **прибора** и возможных опасностях.
- Чистка и **обслуживание** не должны выполняться **детьми**, если им менее 8 лет и они без сопровождения взрослых.
- Устройство и сетевой шнур должны находиться вне доступа детей младше 8 лет.
- Детям запрещено играть с прибором.
- Устройства могут быть использованы людьми с ограниченными физическими, осязательными и интеллектуальными возможностями или без соответствующих опыта и знаний, если они находятся под надзором или были проинструктированы о безопасном **использовании прибора** и понимают потенциальные опасности.
- Ни в коем случае не транспортируйте прибор с содержимым.



ПРЕДУПРЕЖДЕНИЕ

Упаковочные материалы (напр., пластиковые пакеты, полистирол) опасны для детей.

Риск удушья! Храните упаковочные материалы вне доступа детей.



ПРЕДУПРЕЖДЕНИЕ

Контейнеры с воспламеняющимися газами или жидкостями могут протекать из-за низкой температуры. Риск взрыва! Не храните взрывоопасные материалы, например, баллончики аэрозолей или сменные картриджи зажигалок в кулере.

Использование по назначению

- Используйте прибор только в сухих помещениях. Прибор предназначен для бытового и схожего использования. Прибор не предназначен для использования вне помещений.
- Из соображений безопасности, изменения или модификации прибора не допускаются.
- Имейте в виду, что изготовитель не несет ответственности за любой ущерб, причиненный использованием прибора не по назначению, кроме использования для хранения/охлаждения напитков.

Распаковка

Упаковка не должна быть поврежденной. Проверьте прибор на отсутствие повреждений при транспортировке. Не устанавливайте поврежденный прибор. В случае наличия повреждений, свяжитесь с продавцом.

Упаковочные материалы

Упаковка для транспортировки прибора и отдельных его частей изготавливается из вторичного сырья.

- Гофрированный картон/бумага (в основном, отходы)
- формовые части ПС (вспененного, полистирол без CFC)
- Пленка и пакеты из ПЭ (полиэтилена)
- Полоски ПП (полипропилена)



ВАЖНО

Убедитесь, что вы утилизируете упаковочные материалы максимально экологично (см. стр. 83).

Как снять транспортную защиту

Прибор и внутренние части защищены для целей транспортировки. Снимите все липкие с левой и правой сторон двери. Вы можете удалить липкие остатки с помощью чистящего средства. Также снимите любые липкие ленты и упаковочные материалы изнутри устройства.

Описание продукта

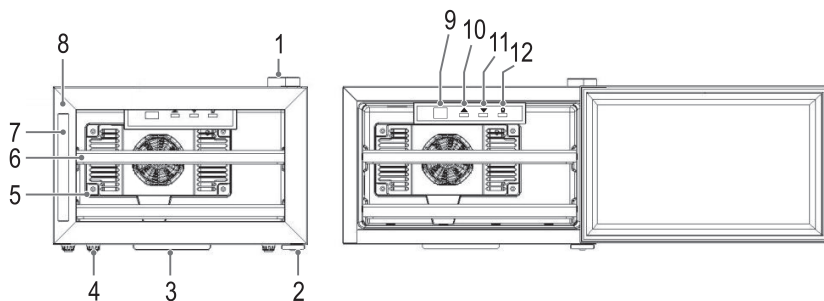

- | | |
|----------------------------------|-------------------------------------|
| 1. Верхняя петля | 8. Дверь |
| 2. Нижняя петля | 9. Экран LED |
| 3. Контейнер для воды | 10. Повышение температуры (теплее) |
| 4. Регулируемые ножки | 11. Снижение температуры (холоднее) |
| 5. Корпус вентилятора охлаждения | 12. Блок освещения |
| 6. Полки | |
| 7. Ручка | |

Комплект поставки

Кулер для вина с 2 деревянными полками и Руководство по эксплуатации.

Характеристики

Номер модели	PC-WC 1046
Бутылочная емкость	8 по 0,75 л
Емкость-нетто	23 л
Потребление энергии / 24ч ⁽¹⁾	0,284 кВт
Потребление энергии / год	104,0 кВт
Климатический класс	N (+16°C до +32°C)
Уровень шума	35 дБ(A) re 1 pВт
Тип	Отдельно стоящий
Электропитание	220-240 В, 50 Гц
Входная мощность	70 Вт
Предохранитель	1 А
Освещение, LED	1 Вт
Размеры В x Ш x Д	28,0 x 42,0 x 48,0 см
Вес-нетто	8,8 кг
⁽¹⁾ Фактическое потребление энергии зависит от использования и установки прибора.	

Все параметры прибора, относящиеся к энергопотреблению, определены изготовителем в лабораторных условиях в соответствии со Стандартизированными европейскими методами измерения. Они регулируются EN ISO 15502. Фактическое потребление энергии зависит от использования и поэтому значения могут оказаться выше заявленных изготовителем.

Эксперты знают о таких отклонениях и могут провести измерения с помощью специального инструментария в соответствии с действующими положениями.

ДАнные ИЗГОТОВИТЕЛЯ

Прибор может быть улучшен и усовершенствован.

УСТАНОВКА

Расположение

В помещении должно быть организовано подходящее вентилирование для надлежащего рассеивания тепла для обеспечения эффективного охлаждения при низком потреблении энергии. С этой целью оставляйте достаточно места по периметру прибора.

- Не менее 5 см от задней стенки до стены,
- Не менее 20 см с обеих сторон и сверху прибора.
- Оставьте достаточно места спереди для свободного открывания двери на угол 120°.

ВАЖНО

- Не подвергайте прибор действию прямых солнечных лучей.
- Не устанавливайте возле обогревателей, духовок и других источников тепла.
- Не используйте прибор вне помещений.
- Устанавливайте только в местах, где окружающая температура соответствует климатическому классу прибора. Информацию о климатическом классе вы можете получить из раздела “Характеристики” или ознакомившись с таблицей внутри или сзади прибора.
- Избегайте установки в помещениях с высокой влажностью (например, на улице, в подвале, в ванной), так как металлические части будут подвергаться коррозии.
- Не устанавливайте кулер рядом с неустойчивыми или взрывоопасными материалами (например, газом, горючим, алкоголем, краской и т.д.) и в комнатах с плохой вентиляцией (например, в гаражах).
- Устанавливайте только на устойчивую и безопасную поверхность.
- Данное устройство оборудовано противоскользящими резиновыми ножками. Так как кухонные поверхности изготавливаются из множества материалов и обрабатываются разными чистящими средствами, невозможно заранее определить содержание в некоторых из них веществ, приводящих к коррозии. По возможности положите противоскользящий материал под ножки устройства.
- Если прибор не стоит строго горизонтально, отрегулируйте ножки.

Электропитание

Тип тока (AC) и напряжение сети должно соответствовать данным на информационной табличке, расположенной изнутри или сзади устройства. В случае значительных перепадов напряжения, рекомендуется использовать стабилизатор напряжения.

Вилка вместе с контактом заземления должны соответствовать розетке. Должен быть обеспечен свободный доступ к вилке шнура. Шнур должен быть закреплен сзади винного кулера, он не должен висеть или свободно лежать на полу.



ВКЛЮЧЕНИЕ/РАБОТА

Перед первым использованием

 **ВАЖНО:** Перед подключением прибора к электрической сети, он должен находиться в вертикальном положении не менее 2 часов. Это снизит вероятность неисправности системы охлаждения, вызванной транспортировкой.

- Прочистите внутренние поверхности прибора, включая дополнительные части внутри, используя теплую воду и мягкую ткань.

Подключение прибора к сети

	ВАЖНО Прибор должен быть правильно заземлен. С этой целью вилка шнура оборудована дополнительным контактом.
	ВАЖНО Обратитесь к электрику, если вилка не подходит к розетке.
	ВАЖНО При отключении прибора или при отключении электроснабжения: Подождите 5 минут перед повторным включением прибора.

Включение устройства

Включите прибор, подключив вилку к розетке.

Настройте регулятор температуры, который расположен на панели управления спереди прибора.

Следуйте указаниям раздела “Настройки”.

Настройки

Свет

 эта кнопка включает/выключает внутреннее освещение.

Экран LED

Экран показывает температуру внутри и установленную температуру в настройках.

- Если кулер включен, экран LED всегда показывает стандартную настройку 17°C. В скором времени экран LED начинает показывать температуру внутри.

Настройка температуры

Отрегулируйте внутреннюю температуру, нажав на кнопки “▲” и “▼” для повышения/снижения температуры на 1°C-за раз. Спустя 5 секунд после последнего нажатия кнопок электронный переключатель начнет показывать фактическую температуру внутри.

- Диапазон температуры можно регулировать между +11°C и +18°C, макс. +14°C ниже окружающей температуры. Оптимальная комнатная температура составляет прим. +20°C.
- Рекомендуется устанавливать винный кулер в помещении с температурой воздуха между +16°C - +26°C. При окружающей температуре +25°C и ниже, холодильник может поддерживать температуру в пределах +11°C - +18°C.
- Если окружающая температура не в оптимальном диапазоне, производительность кулера может измениться. Например, при очень высоких или низких температурах окружающего воздуха температура внутри может колебаться. Диапазон температур +11°C - +18°C может не быть достигнут.
- Температура может колебаться в зависимости от того, горит ли свет внутри и где находятся бутылки – в нижнем, среднем или верхнем отделе.
- Мы рекомендуем всегда выключать свет.

Хранение / Охлаждение

- Наполняйте холодильник снизу вверх, это позволяет охлаждать бутылки быстрее.
- Следующая таблица носит рекомендательный характер и не обязательна.

Вино	Температура
Шампанское, игристое вино	7 – 10°C
Фруктовое вино	10 – 12°C
Легкое красное вино / белое вино	12 – 13°C
Десертное вино	14 – 15°C
Красное вино	14 – 17°C

- Мы рекомендуем подавать вина холодными, чем теплыми; белые вина менее холодными зимой, а красные – холоднее летом.
- Температура в кулере будет выше вверху и холоднее внизу камеры. Если вы собираетесь хранить несколько разных вин, рекомендуется хранить красные вина вверху, белые вина – в середине и игристые вина – внизу.
- В конце концов, температура – это вопрос личных предпочтений.

Разморозка

Прибор оборудован автоматической системой разморозки.

Осаждающийся конденсат будет сбегать по дренажной трубке наружу вниз в поддон для воды, вода будет испаряться.

Выключение

Отключите прибор от сети для его выключения.

Если кулер не эксплуатируется длительное время:

- Достаньте все содержимое внутренней камеры.
- Отключите сетевой разъем / достаньте предохранитель.
- Тщательно очистите устройство (обратитесь к разделу “Чистка и уход”).
- Оставьте дверь открытой во избежание неприятных запахов.

Рекомендации по сохранению энергии

- Отключайте сетевую вилку, если устройство не используется.
- Не устанавливайте кулер у духовых шкафов, обогревателей и других источников тепла. Чем выше окружающая температура, тем дольше и чаще будет работать вентилятор.
- Обеспечьте достаточную вентиляцию сзади и со сторон прибора. Ни в коем случае не перекрывайте вентиляционные отверстия.
- Поддерживайте чистоту вентиляционных отверстий сзади.
- Устанавливайте температуру не ниже необходимого.
- Температура в кулере будет выше вверху и холоднее внизу камеры. Если вы собираетесь хранить несколько разных вин, рекомендуется хранить красные вина вверху, белые вина – в середине и игристые вина – внизу.
- Предварительно охладите вино в холодильнике в течение 2 часов перед помещением его в кулер.
- Включайте внутренний свет только по необходимости.
- Не держите дверь открытой дольше, чем нужно.
- Убедитесь, что изоляция двери находится в хорошем состоянии.

Обслуживание и Чистка



Чистка и уход

Из соображений гигиены, регулярно чистите внутреннюю камеру кулера и аксессуаров.



ПРЕДУПРЕЖДЕНИЕ

Отключите сетевой разъем / достаньте предохранитель. Вынимайте вилку, не тяните за шнур.

	<p>ПРЕДУПРЕЖДЕНИЕ</p> <p>Не используйте паровые очистители для мойки прибора, влага может попасть на электрические соединения. Опасность поражения электрическим током! Горячий пар может повредить пластиковые части. Прибор должен быть полностью сухим перед повторным включением в сеть.</p>
	<p>ВАЖНО</p> <p>Эссенции, масла и органические растворители, такие как лимонный сок или апельсиновая цедра, бутановая кислота или чистящие агенты, содержащие уксусную кислоту могут повредить пластиковые части. Следите, чтобы данные вещества не контактировали с деталями кулера. Не используйте абразивные чистящие средства.</p>

- Достаньте содержимое кулера и оставьте накрытым в прохладном месте.
- Вымойте внутренние поверхности теплой водой с пищевой содой. Раствор состоит из двух столовых ложек соды на 1 литр воды.
- Внешнюю поверхность винного кулера очистите водой с мягким чистящим средством.
- Промойте поддон для воды снизу.
- После тщательной просушки, снова подключите прибор к сети.
- Прочистите вентиляционные отверстия сзади при помощи мягкой щетки или пылесоса.

Внутреннее освещение

Освещение способствует нагреву внутренней камеры. Поэтому мы рекомендуем выключать свет, если в нем нет необходимости. Это также сохраняет энергию!

	<p>ВАЖНО</p> <p>Диоды освещения характеризуются исключительной длительностью работы. Невозможно, и нет необходимости, менять их. Световые диоды плотно встроены в лампу. Ни при каких обстоятельствах не разбирайте лампу! Это может серьезно повредить кулер.</p>
---	---

Транспортировка

При транспортировке устройство должно быть закреплено.

- Достаньте все бутылки.
- Надежно пристегните все подвижные части внутри кулера.
- Сложите ножки прибора в базу во избежание повреждений.
- Пристегните дверь.
- Убедитесь, что кулер находится в вертикальном положении при транспортировке.

Ремонтные работы

	<p>ПРЕДУПРЕЖДЕНИЕ Обслуживание электрических приборов должно выполняться только квалифицированными мастерами. Неправильный или несоответствующий ремонт представляет риск для пользователя и приведет к потере гарантии!</p>
---	---

Что если...Решение проблем

Дизайн прибора призван обеспечить надежную и длительную работу кулера. Однако, если возникла неисправность, пожалуйста, проверьте, не вызвана ли она неправильной работой.

Следующие неисправности вы можете устранить сами, проверив возможную причину.

ПРОБЛЕМА	ВОЗМОЖНАЯ ПРИЧИНА	РЕШЕНИЕ
Прибор не работает или работает неправильно	Вилка надежно подключена к розетке? Регулятор температуры установлен правильно? Подходящее ли место? Не мешают ли бутылки или полки правильному закрытию двери? Обеспечена ли вентиляция кулера?	Правильно подключите вилку к розетке. Проверьте настройки. Проверьте окружающую температуру. Установите бутылки/полки правильно. Прочистите вентиляционные отверстия, свободно установите кулер.
Кулер недостаточно охлаждает	Температура не установлена? Может, окружающая температура слишком низкая/высокая? Бутылки или полки мешают правильному закрытию двери? Закрыты вентиляционные отверстия? Дверь была открыта длительное время? Плохая изоляция двери?	Проверьте настройку температуры Внешние условия могут потребовать другой настройки или перемены места. Установите бутылки/полки правильно. Прочистите вентиляционные отверстия, свободно установите кулер. Не держите дверь открытой дольше, чем нужно
Большой шум при работе	Горизонтально ли стоит прибор?	Отрегулируйте ножки. Ориентируйтесь на уровень воды.

ПРОБЛЕМА	ВОЗМОЖНАЯ ПРИЧИНА	РЕШЕНИЕ
Вибрации	Горизонтально ли стоит прибор?	Отрегулируйте ножки. Ориентируйтесь на уровень воды.
Дверь не закрывается	Горизонтально ли стоит прибор?	Отрегулируйте ножки.
Постоянно или слишком часто работает вентилятор	Температура была установлена на слишком низкий уровень или разница наружной и запрограммированной температур слишком большая.	Такая работа вентилятора является нормальной. Это не неисправность.
Вода снизу.	Регулятор температуры установлен правильно? Не забито ли дренажное отверстие?	Проверьте настройки температуры. Прочистите дренажное отверстие щеткой для труб или спицей.
Внутренне освещение не работает.	Вилка подключена к розетке? Проблема с диодами?	Правильно подключите вилку к розетке. Обратитесь к мастеру.

Примечания. В дни повышенной влажности, конденсат может появиться на внешней стороне кулера. Это не является неисправностью, просто сотрите воду.

Если проблема не была устранена методами выше, обратитесь к продавцу и/или мастеру.

ПАРАМЕТРЫ ТОВАРА – Бытовой Холодильник

СОГЛАСНО ДИРЕКТИВЕ ЕС 1060/2010

Бренд		Proficook
Модель		PC-WC 1046
Категория		10
Класс энергоэффективности¹⁾		A+
A+++ (самая высокая) до G (самая низкая).		
Потребление энергии		
Годовое потребление энергии ²⁾	кВтч	104,0
Нетто емкость при охлаждении	л.	23
Нетто емкость при замораживании	л.	-
Звезд в рейтинге ³⁾		-
Без замораживания		-
Время подъема температуры	ч.	-
Емкость замораживания	кг/24ч	-

Климатический класс ⁴⁾		N
Уровень шума	дБ(A) re 1pВт	35
Дизайн		Отдельно стоящий
Размеры и вес		
Высота	см	28,0
Ширина	см	42,0
Глубина	см	48,0
Вес-нетто	кг	8,8
Электрическое подключение		
Компрессор		-
Напряжение сети		220-240 В~ / 50 Гц
Потребляемая мощность		70 Вт

- 1) A+++ (самая высокая) до G (самая низкая).
- 2) Годовое потребление энергии "XYZ" кВтч в год на основе стандартного теста в течение 24 часов. Фактическое потребление энергии будет зависеть от того, как используется прибор и где он установлен.
- 3) * = отсек: Отсек замороженных продуктов. Где температура не выше -6°C.
** = отсек: Отсек замороженных продуктов, где температура не выше -12°C.
*** = отсек: Отсек замороженных продуктов, где температура не выше -18°C.
*(***) = Отсек замороженных продуктов, где температура не выше -18°C и минимальной замораживающей способностью за 24 ч.
- 4) Климатический класс SN: окружающая температура +10°C до +32°C.
Климатический класс N: Окружающая температура +16°C до +32°C.
Климатический класс ST: окружающая температура +16°C до +38°C.
Климатический класс T: окружающая температура +16°C до +43°C.



GARANTIEKARTE

warranty card • garantiekaart • carte de garantie • scheda di garanzia • tarjeta de garantía • cartão de garantia • garantikort • karta gwarancyjna • záruční list • kartica jamstva • carte de garanție • Гаранционна карта • záručný list • garancijski list • garancijajegy • гарантійний формуляр • Гарантійний талон •
ناموض ةق اطب

PC-WC 1046

24 Monate Garantie gemäß Garantieerklärung • 24 months warranty according to warranty declaration • 24 maanden garantie volgens garantieverklaring • 24 mois de garantie selon la déclaration de garantie • 24 mesi di garanzia secondo la dichiarazione di garanzia • 24 meses de garantía de acuerdo con la declaración de garantía • 24 meses de garantía, de acordo com a declaração de garantia • 24 måneders garanti i henhold til garantibetingelsene • 24 miesiące gwarancji na podstawie oświadczenia gwarancyjnego • záruka 24 měsíců podle prohlášení o záruce • 24 mjesечно jamstvo u skladu s jamstvenom deklaracijom • 24 luni garanție conform declarajiei de garanție • 24 месеца гаранция в съответствие с гаранционната декларация • 24-mesečná záruka podľa vyhlásenia o záruke • 24-mesečna garancija, skladno z garancijsko izjavo • 24 hónap garancia a garanciafeltételeken leírtak szerint • гарантія на 24 місяці відповідно заяві про гарантію • Гарантія 24 місяця согласно заявленним гарантійним правилам • ناموض لای نای پل آف و آر دس 24 ةدول ناموض

Kaufdatum, Händlerstempel, Unterschrift • date of purchase, dealer stamp, signature • aankoopdatum, dealerstempel, handtekening • date d'achat, tampon du concessionnaire, signature • data di acquisto, timbro del rivenditore, firma • fecha de compra, sello del distribuidor, firma • data de compra, carimbo do distribuidor, assinatura • kjøpdato, forhandlerstempel, signatur • data zakupu, pieczęć sprzedawcy, podpis • datum zakoupení, razítko prodejce, podpis • datum kupovine, žig trgovca, potpis • data de achiziție, ștampila furnizorului, semnătură • Дата на покупката, Печат на Продавача, Подпис • dátum nákupu, pečiatka obchodníka/predajcu, podpis • datum nakupa, žig trgovca, potpis • vásárlás dátuma, kereskedő bélyegzője, aláírás • дата придобання, печатка продавця, підпис • Дата приобретения, Штамп продавца, Подпись •
ةود و د نای عوزاب لای نای پل آف و آر دس جمع ءاشر لای عوزاب

PROFI  **COOK**®

www.proficook.de

PROFI  **COOK**®

Internet: <http://www.proficook.de>